

Robert Bosch GmbH

Power Tools Division
70764 Leinfelden-Echterdingen
GERMANY

www.bosch-garden.com

F 016 L81 269 (2015.09) 0 / 255 EURO



AHS

45-15 LI | 35-15 LI | 350 LI

 **BOSCH**

de Originalbetriebsanleitung
en Original instructions
fr Notice originale
es Manual original
pt Manual original
it Istruzioni originali
nl Oorspronkelijke
gebruiksaanwijzing
da Original brugsanvisning
sv Bruksanvisning i original
no Original driftsinstruks
fi Alkuperäiset ohjeet

el Πρωτότυπο οδηγιών χρήσης
tr Orijinal işletme talimatı
pl Instrukcja oryginalna
cs Původní návod k používání
sk Pôvodný návod na použitie
hu Eredeti használati utasítás
ru Оригинальное руководство по
эксплуатации
uk Оригінальна інструкція з
експлуатації
kk Пайдалану нұсқаулығының
түпнұсқасы

ro Instrucțiuni originale
bg Оригинална инструкция
mk Оригиналno упатство за работа
sr Originalno uputstvo za rad
sl Izvirna navodila
hr Originalne upute za rad
et Algupärane kasutusjuhend
lv Instrukcijas oriģinālvalodā
lt Originali instrukcija





Deutsch	Seite	3
English	Page	11
Français	Page	19
Español	Página	28
Português	Página	37
Italiano	Pagina	46
Nederlands	Pagina	55
Dansk	Side	63
Svenska	Sida	71
Norsk	Side	78
Suomi	Sivu	86
Ελληνικά	Σελίδα	93
Türkçe	Sayfa	102
Polski	Strona	110
Česky	Strana	119
Slovensky	Strana	127
Magyar	Oldal	136
Русский	Страница	145
Українська	Сторінка	156
Қазақша	Side	166
Română	Pagina	176
Български	Страница	184
Македонски	Side	194
Srpski	Strana	203
Slovensko	Stran	211
Hrvatski	Stranica	219
Eesti	Lehekülj	227
Latviešu	Lappuse	234
Lietuviškai	Puslapis	243

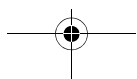
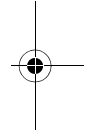
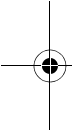

Deutsch

Sicherheitshinweise

Erläuterung der Bildsymbole



Lesen Sie die Betriebsanleitung.



Schützen Sie das Elektrowerkzeug vor Regen.



Entnehmen Sie den Akku bevor Sie Einstell- oder Reinigungsarbeiten am Gartengerät vornehmen oder wenn das Gartengerät eine Zeit lang unbeaufsichtigt bleibt.

Allgemeine Sicherheitshinweise für Elektrowerkzeuge

⚠️ WARNUNG Lesen Sie alle Sicherheitshinweise und Anweisungen. Versäumnisse bei der Einhaltung der Sicherheitshinweise und Anweisungen können elektrischen Schlag, Brand und/oder schwere Verletzungen verursachen.

Bewahren Sie alle Sicherheitshinweise und Anweisungen für die Zukunft auf.

Der in den Sicherheitshinweisen verwendete Begriff „Elektrowerkzeug“ bezieht sich auf netzbetriebene Elektrowerkzeuge (mit Netzkabel) und auf akkubetriebene Elektrowerkzeuge (ohne Netzkabel).

Arbeitsplatzsicherheit

- ▶ **Halten Sie Ihren Arbeitsbereich sauber und gut beleuchtet.** Unordnung oder unbeleuchtete Arbeitsbereiche können zu Unfällen führen.
- ▶ **Arbeiten Sie mit dem Elektrowerkzeug nicht in explosionsgefährdeter Umgebung, in der sich brennbare Flüssigkeiten, Gase oder Stäube befinden.** Elektrowerkzeuge erzeugen Funken, die den Staub oder die Dämpfe entzünden können.
- ▶ **Halten Sie Kinder und andere Personen während der Benutzung des Elektrowerkzeugs fern.** Bei Ablenkung können Sie die Kontrolle über das Gerät verlieren.

Elektrische Sicherheit

- ▶ **Der Anschlussstecker des Elektrowerkzeuges muss in die Steckdose passen. Der Stecker darf in keiner Weise verändert werden. Verwenden Sie keine Adapterstecker gemeinsam mit schutzgeerdeten Elektrowerkzeugen.** Unveränderte Stecker und passende Steckdosen verringern das Risiko eines elektrischen Schlages.
- ▶ **Vermeiden Sie Körperkontakt mit geerdeten Oberflächen wie von Rohren, Heizungen, Herden und Kühlschränken.** Es besteht ein erhöhtes Risiko durch elektrischen Schlag, wenn Ihr Körper geerdet ist.

- ▶ **Halten Sie Elektrowerkzeuge von Regen oder Nässe fern.** Das Eindringen von Wasser in ein Elektrowerkzeug erhöht das Risiko eines elektrischen Schlages.
- ▶ **Zweckentfremden Sie das Kabel nicht, um das Elektrowerkzeug zu tragen, aufzuhängen oder um den Stecker aus der Steckdose zu ziehen. Halten Sie das Kabel fern von Hitze, Öl, scharfen Kanten oder sich bewegenden Geräteteilen.** Beschädigte oder verwickelte Kabel erhöhen das Risiko eines elektrischen Schlages.
- ▶ **Wenn Sie mit einem Elektrowerkzeug im Freien arbeiten, verwenden Sie nur Verlängerungskabel, die auch für den Außenbereich geeignet sind.** Die Anwendung eines für den Außenbereich geeigneten Verlängerungskabels verringert das Risiko eines elektrischen Schlages.
- ▶ **Wenn der Betrieb des Elektrowerkzeuges in feuchter Umgebung nicht vermeidbar ist, verwenden Sie einen Fehlerstromschutzschalter.** Der Einsatz eines Fehlerstromschutzschalters vermindert das Risiko eines elektrischen Schlages.

Sicherheit von Personen

- ▶ **Seien Sie aufmerksam, achten Sie darauf, was Sie tun, und gehen Sie mit Vernunft an die Arbeit mit einem Elektrowerkzeug. Benutzen Sie kein Elektrowerkzeug, wenn Sie müde sind oder unter dem Einfluss von Drogen, Alkohol oder Medikamenten stehen.** Ein Moment der Unachtsamkeit beim Gebrauch des Elektrowerkzeuges kann zu ernsthaften Verletzungen führen.
- ▶ **Tragen Sie persönliche Schutzausrüstung und immer eine Schutzbrille.** Das Tragen persönlicher Schutzausrüstung, wie Staubmaske, rutschfeste Sicherheitsschuhe, Schutzhelm oder Gehörschutz, je nach Art und Einsatz des Elektrowerkzeuges, verringert das Risiko von Verletzungen.
- ▶ **Vermeiden Sie eine unbeabsichtigte Inbetriebnahme. Vergewissern Sie sich, dass das Elektrowerkzeug ausgeschaltet ist, bevor Sie es an die Stromversorgung und/oder den Akku anschließen, es aufnehmen oder tragen.** Wenn Sie beim Tragen des Elektrowerkzeuges den Finger am Schalter haben oder das Gerät eingeschaltet an die Stromversorgung anschließen, kann dies zu Unfällen führen.
- ▶ **Entfernen Sie Einstellwerkzeuge oder Schraubenschlüssel, bevor Sie das Elektrowerkzeug einschalten.** Ein Werkzeug oder Schlüssel, der sich in einem drehenden Geräteteil befindet, kann zu Verletzungen führen.
- ▶ **Vermeiden Sie eine abnormale Körperhaltung. Sorgen Sie für einen sicheren Stand und halten Sie jederzeit das Gleichgewicht.** Dadurch können Sie das Elektrowerkzeug in unerwarteten Situationen besser kontrollieren.
- ▶ **Tragen Sie geeignete Kleidung. Tragen Sie keine weite Kleidung oder Schmuck. Halten Sie Haare, Kleidung und Handschuhe fern von sich bewegenden Teilen.** Lockere Kleidung, Schmuck oder lange Haare können von sich bewegenden Teilen erfasst werden.
- ▶ **Wenn Staubabsaug- und -auffangeinrichtungen montiert werden können, vergewissern Sie sich, dass diese angeschlossen sind und richtig verwendet werden.** Verwendung einer Staubabsaugung kann Gefährdungen durch Staub verringern.

4 | Deutsch

Verwendung und Behandlung des Elektrowerkzeuges

- ▶ **Überlasten Sie das Gerät nicht. Verwenden Sie für Ihre Arbeit das dafür bestimmte Elektrowerkzeug.** Mit dem passenden Elektrowerkzeug arbeiten Sie besser und sicherer im angegebenen Leistungsbereich.
- ▶ **Benutzen Sie kein Elektrowerkzeug, dessen Schalter defekt ist.** Ein Elektrowerkzeug, das sich nicht mehr ein- oder ausschalten lässt, ist gefährlich und muss repariert werden.
- ▶ **Ziehen Sie den Stecker aus der Steckdose und/oder entfernen Sie den Akku, bevor Sie Geräteeinstellungen vornehmen, Zubehörteile wechseln oder das Gerät weglegen.** Diese Vorsichtsmaßnahme verhindert den unbeabsichtigten Start des Elektrowerkzeuges.
- ▶ **Bewahren Sie unbenutzte Elektrowerkzeuge außerhalb der Reichweite von Kindern auf. Lassen Sie Personen das Gerät nicht benutzen, die mit diesem nicht vertraut sind oder diese Anweisungen nicht gelesen haben.** Elektrowerkzeuge sind gefährlich, wenn sie von unerfahrenen Personen benutzt werden.
- ▶ **Pflegen Sie Elektrowerkzeuge mit Sorgfalt. Kontrollieren Sie, ob bewegliche Teile einwandfrei funktionieren und nicht klemmen, ob Teile gebrochen oder so beschädigt sind, dass die Funktion des Elektrowerkzeuges beeinträchtigt ist. Lassen Sie beschädigte Teile vor dem Einsatz des Gerätes reparieren.** Viele Unfälle haben ihre Ursache in schlecht gewarteten Elektrowerkzeugen.
- ▶ **Halten Sie Schneidwerkzeuge scharf und sauber.** Sorgfältig gepflegte Schneidwerkzeuge mit scharfen Schneidkanten verkleben sich weniger und sind leichter zu führen.
- ▶ **Verwenden Sie Elektrowerkzeug, Zubehör, Einsatzwerkzeuge usw. entsprechend diesen Anweisungen. Berücksichtigen Sie dabei die Arbeitsbedingungen und die ausführende Tätigkeit.** Der Gebrauch von Elektrowerkzeugen für andere als die vorgesehenen Anwendungen kann zu gefährlichen Situationen führen.

Verwendung und Behandlung des Akkuwerkzeuges

- ▶ **Laden Sie die Akkus nur mit Ladegeräten auf, die vom Hersteller empfohlen werden.** Durch ein Ladegerät, das für eine bestimmte Art von Akku geeignet ist, besteht Brandgefahr, wenn es mit anderen Akkus verwendet wird.
- ▶ **Verwenden Sie nur die dafür vorgesehenen Akkus in den Elektrowerkzeugen.** Der Gebrauch von anderen Akkus kann zu Verletzungen und Brandgefahr führen.
- ▶ **Halten Sie den nicht benutzten Akku fern von Büroklammern, Münzen, Schlüsseln, Nägeln, Schrauben oder anderen kleinen Metallgegenständen, die eine Überbrückung der Kontakte verursachen könnten.** Ein Kurzschluss zwischen den Akkukontakten kann Verbrennungen oder Feuer zur Folge haben.
- ▶ **Bei falscher Anwendung kann Flüssigkeit aus dem Akku austreten. Vermeiden Sie den Kontakt damit. Bei zufälligem Kontakt mit Wasser abspülen. Wenn die**

Flüssigkeit in die Augen kommt, nehmen Sie zusätzlich ärztliche Hilfe in Anspruch. Austretende Akkufflüssigkeit kann zu Hautreizungen oder Verbrennungen führen.

Service

- ▶ **Lassen Sie Ihr Elektrowerkzeug nur von qualifiziertem Fachpersonal und nur mit Original-Ersatzteilen reparieren.** Damit wird sichergestellt, dass die Sicherheit des Elektrowerkzeuges erhalten bleibt.

Sicherheitshinweise für Heckenscheren

- ▶ **Halten Sie alle Körperteile vom Schneidmesser fern. Versuchen Sie nicht, bei laufendem Messer Schnittgut zu entfernen oder zu schneidendes Material festzuhalten. Entfernen Sie eingeklemmtes Schnittgut nur bei ausgeschaltetem Gerät.** Ein Moment der Unachtsamkeit bei Benutzung der Heckenschere kann zu schweren Verletzungen führen.
- ▶ **Tragen Sie die Heckenschere am Griff bei stillstehendem Messer. Bei Transport oder Aufbewahrung der Heckenschere stets die Schutzabdeckung aufziehen.** Sorgfältiger Umgang mit dem Gerät verringert die Verletzungsgefahr durch das Messer.
- ▶ **Halten Sie das Elektrowerkzeug nur an den isolierten Griffflächen, da das Schneidmesser in Berührung mit verborgenen Stromleitungen kommen kann.** Der Kontakt des Schneidmessers mit einer spannungsführenden Leitung kann metallene Geräteteile unter Spannung setzen und zu einem elektrischen Schlag führen.

Zusätzliche Sicherheitshinweise

- ▶ Dieses Gerät ist nicht dafür bestimmt, von Personen (einschließlich Kinder) mit eingeschränkten physischen, sensorischen oder geistigen Fähigkeiten oder mangelnder Erfahrung und/oder mangelndem Wissen benutzt zu werden, es sei denn, sie werden durch eine für ihre Sicherheit zuständige Person beaufsichtigt oder erhalten von ihr Anweisungen, wie das Gerät zu benutzen ist. Kinder sollten beaufsichtigt werden, um sicherzustellen, dass sie nicht mit dem Gerät spielen.
- ▶ **Halten Sie das Elektrowerkzeug beim Arbeiten fest mit beiden Händen und sorgen Sie für einen sicheren Stand.** Das Elektrowerkzeug wird mit zwei Händen sicherer geführt.
- ▶ **Warten Sie, bis das Elektrowerkzeug zum Stillstand gekommen ist, bevor Sie es ablegen.**
- ▶ Während des Betriebes dürfen sich im Umkreis von 3 Metern keine anderen Personen oder Tiere aufhalten. Der Bedienende ist im Arbeitsbereich gegenüber Dritten verantwortlich.
- ▶ Fassen Sie die Heckenschere niemals am Messerbalken an.
- ▶ Erlauben Sie niemals Kindern oder mit diesen Anweisungen nicht vertraute Personen die Heckenschere zu benutzen. Nationale Vorschriften beschränken möglicherweise das Alter des Bedieners.
- ▶ Führen Sie Heckenschnitte niemals aus, während sich Personen, insbesondere Kinder oder Haustiere in unmittelbarer Nähe aufhalten.

- ▶ Der Bediener oder Nutzer ist für Unfälle oder Schäden an anderen Menschen oder deren Eigentum verantwortlich.
- ▶ Benutzen Sie die Heckenschere nicht barfuß oder mit offenen Sandalen. Tragen Sie stets festes Schuhwerk und eine lange Hose. Das Tragen von festen Handschuhen, rutschfestem Schuhwerk und einer Schutzbrille wird empfohlen. Tragen Sie keine weite Kleidung oder Schmuck, welche/r sich in bewegenden Teilen verfangen kann.
- ▶ Inspizieren Sie die zu schneidende Hecke sorgfältig und beseitigen Sie alle Drähte und sonstige Fremdkörper.
- ▶ Prüfen Sie vor der Benutzung immer, ob die Messer, die Messerschrauben und andere Teile des Schneidwerks abgenutzt oder beschädigt sind. Arbeiten Sie niemals mit beschädigtem oder stark abgenutztem Schneidwerk.
- ▶ Machen Sie sich mit der Bedienung der Heckenschere vertraut, um sie im Notfall sofort stoppen zu können.
- ▶ Führen Sie Heckenschnitte nur bei Tageslicht oder gutem künstlichem Licht aus.
- ▶ Benutzen Sie die Heckenschere niemals mit defekten oder nicht montierten Schutzvorrichtungen.
- ▶ Stellen Sie sicher, dass alle mitgelieferten Griffe und Schutzvorrichtungen beim Betrieb der Heckenschere montiert sind. Versuchen Sie niemals, eine unvollständig montierte Heckenschere oder eine Heckenschere mit nicht zulässigen Modifikationen in Betrieb zu nehmen.
- ▶ Halten Sie die Heckenschere niemals an deren Schutzvorrichtung.
- ▶ Achten Sie beim Betrieb der Heckenschere stets auf einen sicheren Stand und halten Sie stets das Gleichgewicht, insbesondere bei Verwendung auf Stufen oder Leitern.
- ▶ Seien Sie sich Ihrer Umgebung bewusst und auf mögliche Gefahrenmomente gefasst, die Sie während des Schneidens der Hecke möglicherweise nicht hören.
- ▶ Stellen Sie den Festsitz aller Muttern, Bolzen und Schrauben sicher, damit ein sicherer Arbeitszustand der Heckenschere gewährleistet ist.
- ▶ Lagern Sie die Heckenschere an einem trockenen, hoch gelegenen oder verschlossenen Platz, außerhalb der Reichweite von Kindern.
- ▶ Wechseln Sie sicherheitshalber abgenutzte oder beschädigte Teile aus.
- ▶ Versuchen Sie nicht das Gartengerät zu reparieren, es sei denn, Sie besitzen die notwendige Ausbildung.
- ▶ Stellen Sie sicher, dass auszuwechselnde Teile von Bosch stammen.

Hinweise für den optimalen Umgang mit dem Akku

- ▶ **Stellen Sie sicher, dass das Gartengerät ausgeschaltet ist, bevor Sie den Akku einsetzen.** Das Einsetzen eines Akkus in ein Gartengerät, das eingeschaltet ist, kann zu Unfällen führen.
- ▶ **Verwenden Sie nur die für dieses Gartengerät vorgesehenen Bosch Akkus.** Der Gebrauch anderer Akkus kann zu Verletzungen und Brandgefahr führen.

- ▶ **Öffnen Sie den Akku nicht.** Es besteht die Gefahr eines Kurzschlusses.



Schützen Sie den Akku vor Hitze, z. B. auch vor dauernder Sonneneinstrahlung, Feuer, Wasser und Feuchtigkeit. Es besteht Explosionsgefahr.

- ▶ **Bei Beschädigung und unsachgemäßem Gebrauch des Akkus können Dämpfe austreten. Führen Sie Frischluft zu und suchen Sie bei Beschwerden einen Arzt auf.** Die Dämpfe können die Atemwege reizen.
- ▶ **Verwenden Sie den Akku nur in Verbindung mit Ihrem Bosch Produkt.** Nur so wird der Akku vor gefährlicher Überlastung geschützt.
- ▶ **Durch spitze Gegenstände wie z. B. Nagel oder Schraubenzieher oder durch äußere Krafteinwirkung kann der Akku beschädigt werden.** Es kann zu einem internen Kurzschluss kommen und der Akku brennen, rauchen, explodieren oder überhitzen.
- ▶ **Schließen Sie den Akku nicht kurz.** Es besteht Explosionsgefahr.
- ▶ Schützen Sie den Akku vor Feuchtigkeit und Wasser.
- ▶ Lagern Sie den Akku nur im Temperaturbereich von -20 °C bis 50 °C . Lassen Sie den Akku z. B. im Sommer nicht im Auto liegen.
- ▶ Reinigen Sie gelegentlich die Lüftungsschlitze des Akkus mit einem weichen, sauberen und trockenen Pinsel.

Sicherheitshinweise für Ladegeräte



Lesen Sie alle Sicherheitshinweise und Anweisungen.

Versäumnisse bei der Einhaltung der Sicherheitshinweise und Anweisungen können elektrischen Schlag, Brand und/oder schwere Verletzungen verursachen.

Bewahren Sie diese Anweisungen gut auf.

Benutzen Sie das Ladegerät nur, wenn Sie alle Funktionen voll einschätzen und ohne Einschränkungen durchführen können oder entsprechende Anweisungen erhalten haben.

- ▶ **Dieses Ladegerät ist nicht vorgesehen für die Benutzung durch Kinder und Personen mit eingeschränkten physischen, sensorischen oder geistigen Fähigkeiten oder man-**

gelder Erfahrung und Wissen. Dieses Ladegerät kann von Kindern ab 8 Jahren und Personen mit eingeschränkten physischen, sensorischen oder geistigen Fähigkeiten oder mangelnder Erfahrung und Wissen benutzt werden, wenn sie durch eine für ihre Sicherheit verantwortliche Person beaufsichtigt werden oder von dieser im sicheren Umgang mit dem Ladegerät eingewiesen worden sind und die damit verbundenen Gefahren verstehen. Andernfalls besteht die Gefahr von Fehlbedienung und Verletzungen.

- ▶ **Beaufsichtigen Sie Kinder bei Benutzung, Reinigung und Wartung.** Damit wird sichergestellt, dass Kinder nicht mit dem Ladegerät spielen.
- ▶ **Laden Sie nur Bosch Li-Ion-Akkus ab einer Kapazität von 2,0 Ah (ab 3 Akkuzellen). Die Akkuspannung muss zur Akku-Ladespannung des Ladegerätes passen. Laden Sie keine nicht wiederaufladbaren Batterien.** Ansonsten besteht Brand- und Explosionsgefahr.



Halten Sie das Ladegerät von Regen oder Nässe fern. Das Eindringen von Wasser in ein Ladegerät erhöht das Risiko eines elektrischen Schlages.

- ▶ **Laden Sie nur Bosch Li-Ion-Akkus. Die Akkuspannung muss zur Akku-Ladespannung des Ladegerätes passen.** Ansonsten besteht Brand- und Explosionsgefahr.
- ▶ **Halten Sie das Ladegerät sauber.** Durch Verschmutzung besteht die Gefahr eines elektrischen Schlages.
- ▶ **Überprüfen Sie vor jeder Benutzung Ladegerät, Kabel und Stecker. Benutzen Sie das Ladegerät nicht, sofern Sie Schäden feststellen. Öffnen Sie das Ladegerät nicht selbst und lassen Sie es nur von qualifiziertem Fachpersonal und nur mit Original-Ersatzteilen reparieren.** Beschädigte Ladegeräte, Kabel und Stecker erhöhen das Risiko eines elektrischen Schlages.
- ▶ **Betreiben Sie das Ladegerät nicht auf leicht brennbarem Untergrund (z.B. Papier, Textilien etc.) bzw. in brennbarer Umgebung.** Wegen der beim Laden auftretenden Erwärmung des Ladegerätes besteht Brandgefahr.

- ▶ **Decken Sie die Lüftungsschlitze des Ladegerätes nicht ab.** Das Ladegerät kann sonst überhitzen und nicht mehr ordnungsgemäß funktionieren.

Wartung

- ▶ **Entnehmen Sie den Akku bevor Sie Einstell- oder Reinigungsarbeiten am Gartengerät vornehmen oder wenn das Gartengerät eine Zeit lang unbeaufsichtigt bleibt.** Tragen Sie immer Gartenhandschuhe, wenn Sie im Bereich der scharfen Messer hantieren oder arbeiten.
- ▶ Überprüfen Sie das Gartengerät und ersetzen Sie sicherheitshalber abgenutzte oder beschädigte Teile.
- ▶ Schmieren Sie den Messerbalken zur Lagerung des Gartengeräts stets mit Wartungsspray.
- ▶ Stellen Sie den Festsitz aller Muttern, Bolzen und Schrauben sicher, damit ein sicherer Arbeitszustand des Gartengeräts gewährleistet ist.
- ▶ Stellen Sie sicher, dass auszuwechselnde Teile von Bosch stammen.
- ▶ **Schmieren Sie den Messerbalken vor Gebrauch stets mit Wartungsspray.**

Symbole

Die nachfolgenden Symbole sind für das Lesen und Verstehen der Betriebsanleitung von Bedeutung. Prägen Sie sich die Symbole und ihre Bedeutung ein. Die richtige Interpretation der Symbole hilft Ihnen, das Elektrowerkzeug besser und sicherer zu gebrauchen.

Symbol	Bedeutung
	Tragen Sie Schutzhandschuhe
	Tragen Sie eine Schutzbrille.
	Bewegungsrichtung
	Einschalten
	Ausschalten
	Gestattete Handlung
	Verbotene Handlung
	Zubehör

Bestimmungsgemäßer Gebrauch

Das Gartengerät ist bestimmt zum Schneiden und Stutzen von Hecken und Büschen in Haus- und Hobbygärten.

Technische Daten

Akku-Heckenschere		AHS 35-15 LI	AHS 350 LI	AHS 45-15 LI
Sachnummer		3 600 H49 B..	3 600 H49 B..	3 600 H49 A..
Leerlaufhubzahl	min ⁻¹	2400	2400	2400
Schnittlänge	mm	350	350	450
Zahnöffnung	mm	15	15	15
Gewicht entsprechend EPTA-Procedure 01/2003	kg	1,9	1,9	2,0
Seriennummer	Siehe Seriennummer (Typenschild) am Gartengerät			
Akku		Li-Ionen	Li-Ionen	Li-Ionen
Sachnummer		1 607 A35 02W	1 607 A35 02W	1 607 A35 02W
Nennspannung	V	10,8	10,8	10,8
Kapazität	Ah	2,0	2,0	2,0
Anzahl der Akkuzellen		3	3	3
Ladegerät		AL 1130 CV	AL 1130 CV	AL 1130 CV
Sachnummer	EU	2 607 225 133	2 607 225 133	2 607 225 133
	UK	2 607 225 135	2 607 225 135	2 607 225 135
	AU	2 607 225 137	2 607 225 137	2 607 225 137
Ladestrom	mA	3000	3000	3000
Zulässiger Ladetemperaturbereich	°C	0 – 45	0 – 45	0 – 45
Ladezeit (Akku entladen)	min	45	45	45
Gewicht entsprechend EPTA-Procedure 01/2003		0,3	0,3	0,3
Schutzklasse	kg	□ / II	□ / II	□ / II
Ladegerät		AL 1115 CV	AL 1115 CV	AL 1115 CV
Sachnummer	EU	2 607 225 513	2 607 225 513	2 607 225 513
	UK	2 607 225 515	2 607 225 515	2 607 225 515
	AU	2 607 225 517	2 607 225 517	2 607 225 517
Ladestrom	mA	1500	1500	1500
Zulässiger Ladetemperaturbereich	°C	0 – 45	0 – 45	0 – 45
Ladezeit (Akku entladen)	min	80	80	80
Gewicht entsprechend EPTA-Procedure 01/2003	kg	0,3	0,3	0,3
Schutzklasse		□ / II	□ / II	□ / II

Geräusch-/Vibrationsinformation

Geräuschemissionswerte ermittelt entsprechend EN 60745-2-15.

Der A-bewertete Geräuschpegel des Gerätes beträgt typischerweise: Schalldruckpegel 67 dB(A); Schalleistungspegel 87 dB(A). Unsicherheit K = 3 dB.

Gehörschutz tragen!

Schwingungsgesamtwerte a_h (Vektorsumme dreier Richtungen) und Unsicherheit K ermittelt entsprechend EN 60745-2-15: $a_h < 2,5 \text{ m/s}^2$, $K = 1,5 \text{ m/s}^2$.

Der in diesen Anweisungen angegebene Schwingungspegel ist entsprechend einem in EN 60745 genormten Messverfahren gemessen worden und kann für den Vergleich von Elektrowerkzeugen miteinander verwendet werden. Er eignet sich auch für eine vorläufige Einschätzung der Schwingungsbelastung. Der angegebene Schwingungspegel repräsentiert die hauptsächlichsten Anwendungen des Elektrowerkzeugs. Wenn allerdings das Elektrowerkzeug für andere Anwendungen, mit unterschiedlichen Zubehören, mit abweichenden Einsatzwerkzeugen oder ungenügender Wartung eingesetzt wird, kann der Schwingungspegel abweichen. Dies kann die Schwingungsbelastung über den gesamten Arbeitszeitraum deutlich erhöhen.

8 | Deutsch

Für eine genaue Abschätzung der Schwingungsbelastung sollten auch die Zeiten berücksichtigt werden, in denen das Gerät abgeschaltet ist oder zwar läuft, aber nicht tatsächlich im Einsatz ist. Dies kann die Schwingungsbelastung über den gesamten Arbeitszeitraum deutlich reduzieren.

Legen Sie zusätzliche Sicherheitsmaßnahmen zum Schutz des Bedieners vor der Wirkung von Schwingungen fest wie zum Beispiel: Wartung von Elektrowerkzeug und Einsatzwerkzeugen, Warmhalten der Hände, Organisation der Arbeitsabläufe.

Konformitätserklärung

Wir erklären in alleiniger Verantwortung, dass das unter „Technische Daten“ beschriebene Produkt allen einschlägigen Bestimmungen der Richtlinien bis 19. April 2016: 2006/95/EG, ab 20. April 2016: 2014/35/EU, 2011/65/EU, bis 19. April 2016: 2004/108/EG, ab 20. April 2016: 2014/30/EU, 2006/42/EG, 2000/14/EG einschließlich ihrer Änderungen entspricht und mit folgenden Normen übereinstimmt: EN 60745-1, EN 60745-2-15 (Akku-Gerät), EN 60335-1, EN 60335-2-29 (Akku-Ladegerät). 2000/14/EG: Garantiertes Schalleistungspegel 90 dB (A). Bewertungsverfahren der Konformität gemäß Anhang V. Produktkategorie: 25

Technische Unterlagen (2006/42/EG, 2000/14/EG) bei: Bosch Lawn and Garden Ltd., PT-HG/ENS-PA2, Stowmarket, Suffolk IP14 1EY, England

Henk Becker Executive Vice President Engineering
Helmut Heinzelmann Head of Product Certification PT/ETM9

Henk Becker i.V. *Helmut Heinzelmann*

Robert Bosch GmbH, Power Tools Division
70764 Leinfelden-Echterdingen, GERMANY
Leinfelden, 23.09.2015

Montage und Betrieb

Handlungsziel	Bild	Seite
Lieferumfang	1	252
Akku einsetzen	2	252
Einschalten	3	252
Ausschalten	4	253
Arbeitshinweise	5	253
Messerwartung	6	254
Aufbewahrung und Transport	6	254
Zubehör auswählen	7	254

Inbetriebnahme

Akku laden

► **Benutzen Sie kein anderes Ladegerät.** Das mitgelieferte Ladegerät ist auf den in Ihr Gartengerät eingebauten Li-Ionen-Akku abgestimmt.

► **Beachten Sie die Netzspannung!** Die Spannung der Stromquelle muss mit den Angaben auf dem Typenschild des Ladegerätes übereinstimmen. Mit 230 V gekennzeichnete Ladegeräte können auch an 220 V betrieben werden.

Der Akku ist mit einer Temperaturüberwachung ausgestattet, welche Ladung nur im Temperaturbereich zwischen 0 °C und 45 °C zulässt. Dadurch wird eine hohe Akku-Lebensdauer erreicht.

Hinweis: Der Akku wird teilgeladen ausgeliefert. Um die volle Leistung des Akkus zu gewährleisten, laden Sie vor dem ersten Einsatz den Akku vollständig im Ladegerät auf.

Der Li-Ionen-Akku kann jederzeit aufgeladen werden, ohne die Lebensdauer zu verkürzen. Eine Unterbrechung des Ladevorganges schädigt den Akku nicht.

Der Li-Ionen-Akku ist durch die „Electronic Cell Protection (ECP)“ gegen Tiefentladung geschützt. Bei entladem Akku wird das Gartengerät durch eine Schutzschaltung abgeschaltet: Das Schneidmesser bewegt sich nicht mehr.

⚠ ACHTUNG Drücken Sie nach dem automatischen Abschalten des Gartengerätes nicht weiter auf den Ein-/Ausschalter. Der Akku kann beschädigt werden.

Ladevorgang

Der Ladevorgang beginnt, sobald der Netzstecker des Ladegerätes in die Steckdose gesteckt und der Akku anschließend in das Ladegerät eingelegt wird.

Durch das intelligente Ladeverfahren wird der Ladezustand des Akkus automatisch erkannt und abhängig von Akkutemperatur und -spannung mit dem jeweils optimalen Ladestrom geladen.

Dadurch wird der Akku geschont und bleibt bei Aufbewahrung im Ladegerät immer vollständig aufgeladen.

Hinweis: Der Ladevorgang ist nur möglich, wenn die Temperatur des Akkus im zulässigen Ladetemperaturbereich liegt, siehe Abschnitt „Technische Daten“.

AL 1130 CV

Blinklicht grüne Akku-Ladeanzeige

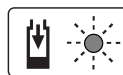

Der Schnellladevorgang wird durch **Blinken** der **grünen** Akku-Ladeanzeige signalisiert.

Hinweis: Der Schnellladevorgang ist nur möglich, wenn die Temperatur des Akkus im zulässigen Ladetemperaturbereich ist, siehe Abschnitt „Technische Daten“.

Dauerlicht grüne Akku-Ladeanzeige



Das **Dauerlicht** der **grünen** Akku-Ladeanzeige signalisiert, dass der Akku vollständig aufgeladen ist.

Der Akku kann anschließend zum sofortigen Gebrauch entnommen werden.

Ohne eingesteckten Akku signalisiert das **Dauerlicht** der Akku-Ladeanzeige, dass der Netzstecker in die Steckdose eingesteckt ist und das Ladegerät betriebsbereit ist.

Dauerlicht rote Akku-Ladeanzeige

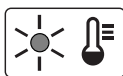

Das **Dauerlicht** der **roten** Akku-Ladeanzeige signalisiert, dass die Temperatur des Akkus außerhalb des zulässigen Ladetemperaturbereiches ist, siehe Abschnitt

„Technische Daten“. Sobald der zulässige Temperaturbereich erreicht ist, schaltet das Ladegerät automatisch auf Schnellladung um.

Blinklicht rote Akku-Ladeanzeige

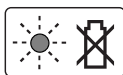

Das **Blinklicht** der **roten** Akku-Ladeanzeige signalisiert eine andere Störung des Ladevorganges, siehe Abschnitt „Fehlersuche“.

AL 1115 CV

Blinklicht Akku-Ladeanzeige



Der Ladevorgang wird durch **Blinken** der Akku-Ladeanzeige signalisiert.

Dauerlicht Akku-Ladeanzeige



Das **Dauerlicht** der Akku-Ladeanzeige signalisiert, dass der Akku vollständig aufgeladen ist **oder** dass die Temperatur des Akkus außerhalb des

zulässigen Ladetemperaturbereiches ist und deshalb nicht geladen werden kann. Sobald der zulässige Temperaturbereich erreicht ist, wird der Akku geladen.

Ohne eingesteckten Akku signalisiert das **Dauerlicht** der Akku-Ladeanzeige, dass der Netzstecker in die Steckdose eingesteckt ist und das Ladegerät betriebsbereit ist.

Hinweise zum Laden

Bei kontinuierlichen bzw. mehrmals nacheinander folgenden Ladezyklen ohne Unterbrechung kann sich das Ladegerät erwärmen. Dies ist jedoch unbedenklich und deutet nicht auf einen technischen Defekt des Ladegerätes hin.

Eine wesentlich verkürzte Betriebszeit nach der Aufladung zeigt an, dass der Akku verbraucht ist und ersetzt werden muss.

Arbeitshinweise

- ▶ **Halten Sie das Gartengerät mit ausreichendem Abstand zum Körper. Achten Sie auf sicheren und stabilen Stand.**
- ▶ **Hängen Sie das Gartengerät nicht am Griff oder am Schalter auf, wenn Sie es lagern.**

Anti-Blockier-Mechanismus

Blockiert das Schneidmesser in widerstandsfähigem Material, so erhöht sich die Motorbelastung. Die intelligente Mikroelektronik erkennt diese Überlastsituation und wiederholt mehrmals die Umschaltung des Motors, um damit ein Blockieren der Schneidmesser zu verhindern und um das Material zu durchtrennen.

Diese hörbare Umschaltung dauert bis zu 3 s an.

Nach dem Durchtrennen, arbeitet das Gartengerät im Normalzustand weiter, oder das Schneidmesser bleibt bei einer anhaltenden Überlastsituation automatisch im geöffneten Zustand stehen (z. B. wenn versehentlich ein Stück eines Metallzauns das Gartengerät blockiert).

Fehlersuche



Symptome	Mögliche Ursache	Abhilfe
Heckenschere läuft nicht	Akku entladen	Akku laden, siehe auch „Hinweise zum Laden“
	Einschaltsperr nicht richtig arretiert	siehe „Montage und Bedienung“ für einen korrekten Gebrauch
Heckenschere läuft mit Unterbrechungen	Interne Verkabelung des Gartengerätes defekt	Kundendienst aufsuchen
	Ein-/Ausschalter defekt	Kundendienst aufsuchen
	Drehrichtung des Motors wechselt ständig und steht nach ca. 3 s still	siehe „Arbeitshinweise“ (Anti-Blockier-Mechanismus)
Motor läuft, Messer bleiben stehen	Interner Fehler	Kundendienst aufsuchen

10 | Deutsch

Symptome	Mögliche Ursache	Abhilfe
Messer werden heiß	Messer stumpf	Messerbalken schleifen lassen
	Messer hat Scharfen	Messerbalken überprüfen lassen
	Zu viel Reibung wegen fehlender Schmierung	Mit Schmieröl einsprühen
Messer bewegt sich nicht	Akku entladen	Akku laden, siehe auch „Hinweise zum Laden“
	Gartengerät defekt	Kundendienst aufsuchen
Starke Vibrationen/ Geräusche	Gartengerät defekt	Kundendienst aufsuchen
Schnittdauer pro Akku- Ladung gering	Zu viel Reibung wegen fehlender Schmierung	Mit Schmieröl einsprühen
	Messer muss gereinigt werden	Messer reinigen
	Akku nicht voll geladen	Akku laden, siehe auch „Hinweise zum Laden“
Akku-Ladeanzeige leuchtet dauerhaft Kein Ladevorgang möglich	Akku nicht (richtig) aufgesetzt	Akku korrekt auf Ladegerät aufsetzen
	Akkukontakte verschmutzt	Akkukontakte reinigen; z. B. durch mehrfaches Ein- und Ausstecken des Akkus, ggf. Akku ersetzen
	Akku defekt	Akku ersetzen
Die Messer bewegen sich langsam oder der Anti- Blockier-Mechanismus funktioniert nicht	Akku entladen	Akku laden, siehe auch „Hinweise zum Laden“
	Akku außerhalb des zulässigen Temperaturbereiches gelagert	Lassen Sie den Akku auf Raumtemperatur erwärmen (innerhalb des zulässigen Temperaturbereichs von 0 – 45 °C)
Akku-Ladeanzeige leuchtet nicht	Netzstecker des Ladegerätes nicht (richtig) eingesteckt	Netzstecker (vollständig) in die Steckdose einstecken
	Steckdose, Netzkabel oder Ladegerät defekt	Netzspannung überprüfen, Ladegerät ggf. von einer autorisierten Kundendienststelle für Bosch-Elektrowerkzeuge überprüfen lassen

Kundendienst und Anwendungsberatung**www.bosch-garden.com**

Geben Sie bei allen Rückfragen und Ersatzteilbestellungen bitte unbedingt die 10-stellige Sachnummer laut Typenschild des Elektrowerkzeuges an.

Deutschland

Robert Bosch GmbH
Servicezentrum Elektrowerkzeuge
Zur Luhne 2
37589 Kalefeld – Willershausen
Unter www.bosch-pt.de können Sie online Ersatzteile bestellen oder Reparaturen anmelden.
Kundendienst: Tel.: (0711) 40040480
Fax: (0711) 40040481
E-Mail: Servicezentrum.Elektrowerkzeuge@de.bosch.com
Anwendungsberatung: Tel.: (0711) 40040480
Fax: (0711) 40040482
E-Mail: kundenberatung.ew@de.bosch.com

Österreich

Unter www.bosch-pt.at können Sie online Ersatzteile bestellen.
Tel.: (01) 797222010
Fax: (01) 797222011
E-Mail: service.elektrowerkzeuge@at.bosch.com

Schweiz

Unter www.bosch-pt.com/ch/de können Sie online Ersatzteile bestellen.
Tel.: (044) 8471511
Fax: (044) 8471551
E-Mail: Aftersales.Service@de.bosch.com

Luxemburg

Tel.: +32 2 588 0589
Fax: +32 2 588 0595
E-Mail: outillage.gereedschap@be.bosch.com

Transport

Die enthaltenen Li-Ionen-Akkus unterliegen den Anforderungen des Gefahrgutrechts. Die Akkus können durch den Benutzer ohne weitere Auflagen auf der Straße transportiert werden.

Beim Versand durch Dritte (z.B.: Lufttransport oder Spedition) sind besondere Anforderungen an Verpackung und Kennzeichnung zu beachten. Hier muss bei der Vorbereitung des Versandstückes ein Gefahrgut-Experte hinzugezogen werden.

Versenden Sie Akkus nur, wenn das Gehäuse unbeschädigt ist. Kleben Sie offene Kontakte ab und verpacken Sie den Akku so, dass er sich nicht in der Verpackung bewegt.

Bitte beachten Sie auch eventuelle weiterführende nationale Vorschriften.

Entsorgung

Werfen Sie Gartengeräte, Ladegeräte und Akkus/Batterien nicht in den Hausmüll!

Nur für EU-Länder:



Gemäß der europäischen Richtlinie 2012/19/EU müssen nicht mehr gebrauchsfähige Elektro- und Elektronikgeräte und gemäß der europäischen Richtlinie 2006/66/EG müssen defekte oder verbrauchte Akkus/Batterien getrennt gesammelt und einer umweltgerechten Wiederverwendung zugeführt werden.

Nicht mehr gebrauchsfähige Akkus/Batterien können direkt abgegeben werden bei:

Deutschland

Recyclingzentrum Elektrowerkzeuge
Osteroder Landstraße 3
37589 Kalefeld

Schweiz

Batrec AG
3752 Wimmis BE

Akkus/Batterien:



Li-Ion:

Bitte beachten Sie die Hinweise im Abschnitt „Transport“.

Änderungen vorbehalten.

English

Safety Notes

Explanation of symbols



Read instruction manual.



Do not expose to rain.



Remove battery before adjusting or cleaning, and before leaving the machine unattended for any period.

General Power Tool Safety Warnings

WARNING Read all safety warnings and all instructions. Failure to follow the warnings and instructions may result in electric shock, fire and/or serious injury.

Save all warnings and instructions for future reference.

The term “power tool” in the warnings refers to your mains-operated (corded) power tool or battery-operated (cordless) power tool.

Work area safety

- ▶ **Keep work area clean and well lit.** Cluttered or dark areas invite accidents.
- ▶ **Do not operate power tools in explosive atmospheres, such as in the presence of flammable liquids, gases or dust.** Power tools create sparks which may ignite the dust or fumes.
- ▶ **Keep children and bystanders away while operating a power tool.** Distractions can cause you to lose control.

Electrical safety

- ▶ **Power tool plugs must match the outlet. Never modify the plug in any way. Do not use any adapter plugs with earthed (grounded) power tools.** Unmodified plugs and matching outlets will reduce risk of electric shock.
- ▶ **Avoid body contact with earthed or grounded surfaces, such as pipes, radiators, ranges and refrigerators.** There is an increased risk of electric shock if your body is earthed or grounded.
- ▶ **Do not expose power tools to rain or wet conditions.** Water entering a power tool will increase the risk of electric shock.
- ▶ **Do not abuse the cord. Never use the cord for carrying, pulling or unplugging the power tool. Keep cord away from heat, oil, sharp edges and moving parts.** Damaged or entangled cords increase the risk of electric shock.
- ▶ **When operating a power tool outdoors, use an extension cord suitable for outdoor use.** Use of a cord suitable for outdoor use reduces the risk of electric shock.

12 | English

- ▶ **If operating a power tool in a damp location is unavoidable, use a residual current device (RCD) protected supply.** Use of an RCD reduces the risk of electric shock.

Personal safety

- ▶ **Stay alert, watch what you are doing and use common sense when operating a power tool. Do not use a power tool while you are tired or under the influence of drugs, alcohol or medication.** A moment of inattention while operating power tools may result in serious personal injury.
- ▶ **Use personal protective equipment. Always wear eye protection.** Protective equipment such as dust mask, non-skid safety shoes, hard hat, or hearing protection used for appropriate conditions will reduce personal injuries.
- ▶ **Prevent unintentional starting. Ensure the switch is in the off-position before connecting to power source and/or battery pack, picking up or carrying the tool.** Carrying power tools with your finger on the switch or engaging power tools that have the switch on invites accidents.
- ▶ **Remove any adjusting key or wrench before turning the power tool on.** A wrench or a key left attached to a rotating part of the power tool may result in personal injury.
- ▶ **Do not overreach. Keep proper footing and balance at all times.** This enables better control of the power tool in unexpected situations.
- ▶ **Dress properly. Do not wear loose clothing or jewelry. Keep your hair, clothing and gloves away from moving parts.** Loose clothes, jewellery or long hair can be caught in moving parts.
- ▶ **If devices are provided for the connection of dust extraction and collection facilities, ensure these are connected and properly used.** Use of dust collection can reduce dust-related hazards.

Power tool use and care

- ▶ **Do not force the power tool. Use the correct power tool for your application.** The correct power tool will do the job better and safer at the rate for which it was designed.
- ▶ **Do not use the power tool if the switch does not turn it on and off.** Any power tool that cannot be controlled with the switch is dangerous and must be repaired.
- ▶ **Disconnect the plug from the power source and/or the battery pack from the power tool before making any adjustments, changing accessories, or storing power tools.** Such preventive safety measures reduce the risk of starting the power tool accidentally.
- ▶ **Store idle power tools out of the reach of children and do not allow persons unfamiliar with the power tool or these instructions to operate the power tool.** Power tools are dangerous in the hands of untrained users.
- ▶ **Maintain power tools. Check for misalignment or binding of moving parts, breakage of parts and any other condition that may affect the power tool's operation. If damaged, have the power tool repaired before use.** Many accidents are caused by poorly maintained power tools.

- ▶ **Keep cutting tools sharp and clean.** Properly maintained cutting tools with sharp cutting edges are less likely to bind and are easier to control.

- ▶ **Use the power tool, accessories and tool bits etc. in accordance with these instructions, taking into account the working conditions and the work to be performed.** Use of the power tool for operations different from those intended could result in a hazardous situation.

Battery tool use and care

- ▶ **Recharge only with the charger specified by the manufacturer.** A charger that is suitable for one type of battery pack may create a risk of fire when used with another battery pack.
- ▶ **Use power tools only with specifically designated battery packs.** Use of any other battery packs may create a risk of injury and fire.
- ▶ **When battery pack is not in use, keep it away from other metal objects, like paper clips, coins, keys, nails, screws or other small metal objects, that can make a connection from one terminal to another.** Shorting the battery terminals together may cause burns or a fire.
- ▶ **Under abusive conditions, liquid may be ejected from the battery; avoid contact. If contact accidentally occurs, flush with water. If liquid contacts eyes, additionally seek medical help.** Liquid ejected from the battery may cause irritation or burns.

Service

- ▶ **Have your power tool serviced by a qualified repair person using only identical replacement parts.** This will ensure that the safety of the power tool is maintained.

Hedge trimmer safety warnings

- ▶ **Keep all parts of the body away from the cutter blade. Do not remove cut material or hold material to be cut when blades are moving. Make sure the switch is off when clearing jammed material.** A moment of inattention while operating the hedge trimmer may result in serious personal injury.
- ▶ **Carry the hedge trimmer by the handle with the cutter blade stopped. When transporting or storing the hedge trimmer always fit the cutting device cover.** Proper handling of the hedge trimmer will reduce possible personal injury from the cutter blades.
- ▶ **Hold power tool by insulated gripping surfaces only, because the cutter blade may contact hidden wiring.** Cutter blades contacting a "live" wire may make exposed metal parts of the power tool "live" and could give the operator an electric shock.

Additional safety warnings

- ▶ This tool is not intended for use by persons (including children) with reduced physical, sensory or mental capabilities, or lack of experience and knowledge, unless they have been given supervision or instruction concerning use of the appliance by a person responsible for their safety. Children should be supervised to ensure that they do not play with the appliance.

- ▶ **When working with the machine, always hold it firmly with both hands and provide for a secure stance.** The power tool is guided more secure with both hands.
- ▶ **Wait until the machine has come to a standstill before placing it down.**
- ▶ Other persons and animals should remain at a distance of 3 metres or more when the machine is being used. The operator is responsible for third persons in the working area.
- ▶ Never grasp the blade of the hedgecutter.
- ▶ Children or persons unfamiliar with these instructions must not operate the hedgecutter. Local regulations may restrict the age of the operator.
- ▶ Never cut a hedge while people, especially children or pets, are nearby.
- ▶ The operator or user is responsible for accidents or hazards occurring to other people or their property.
- ▶ Do not operate the hedgecutter when barefoot or wearing open sandals, always wear substantial footwear and long trousers. The use of sturdy gloves, non-skid footwear and safety glasses is recommended. Do not wear loose clothing or jewellery which can be caught in moving parts.
- ▶ Thoroughly inspect the area where the hedge trimmer is to be used and remove all wires and other foreign objects.
- ▶ Prior to operation, check cutter blades, blade bolts and cutter assembly for wear or damage. Do not operate with a damaged or excessively worn cutting device.
- ▶ Know how to stop the hedge trimmer quickly in an emergency.
- ▶ Cut a hedge only in daylight or in good artificial light.
- ▶ Never operate the hedgecutter with defective guards or without the guard in place.
- ▶ Always ensure all handles and guards supplied are fitted when using the hedgecutter. Never attempt to use an incomplete hedgecutter or one with an unauthorised modification.
- ▶ Never hold the hedgecutter by the guard.
- ▶ While operating the hedgecutter always be sure of a safe and secure operating position at all times, especially when using steps or a ladder.
- ▶ Always be aware of your surroundings and stay alert for possible hazards that you may not hear whilst operating the hedgecutter.
- ▶ Keep all nuts, bolts and screws tight to ensure that the hedgecutter is always in a safe working condition.
- ▶ The hedgecutter should be stored in a dry, high or locked up place out of the reach of children.
- ▶ Replace worn or damaged parts for safety.
- ▶ Do not attempt to repair the machine unless you are qualified to do so.
- ▶ Ensure replacement parts fitted are Bosch approved.

Recommendations for Optimal Handling of the Battery

- ▶ **Ensure the switch is in the off position before inserting battery pack.** Inserting the battery pack into machines that have the switch on can cause accidents.
 - ▶ **Use only Bosch battery packs intended specifically for the machine.** Use of any other battery packs may create a risk of injury and fire.
 - ▶ **Do not open the battery.** Danger of short-circuiting.
- 

Protect the battery against heat, e. g., against continuous intense sunlight, fire, water, and moisture. Danger of explosion.
- 
- ▶ **In case of damage and improper use of the battery, vapours may be emitted. Ventilate the area and seek medical help in case of complaints.** The vapours can irritate the respiratory system.
 - ▶ **Use the battery only in conjunction with your Bosch product.** This measure alone protects the battery against dangerous overload.
 - ▶ **The battery can be damaged by pointed objects such as nails or screwdrivers or by force applied externally.** An internal short circuit can occur and the battery can burn, smoke, explode or overheat.
 - ▶ **Do not short-circuit the battery.** There is danger of explosion.
 - ▶ Protect the battery against moisture and water.
 - ▶ Store the battery only within a temperature range between -20 °C and 50 °C. As an example, do not leave the battery in the car in summer.
 - ▶ Occasionally clean the venting slots of the battery using a soft, clean and dry brush.

Safety Warnings for Battery Chargers



Read all safety warnings and all instructions. Failure to follow the warnings and instructions may result in electric shock, fire and/or serious injury.

Save these instructions.

Use the battery charger only when you fully understand and can perform all functions without limitation, or have received appropriate instructions.

- ▶ **This charger is not intended for use by children and persons with physical, sensory or mental limitations or a lack of experience or knowledge. This charger can be used by children aged 8 and by persons who have physical, sensory or mental**

14 | English

limitations or a lack of experience or knowledge if a person responsible for their safety supervises them or has instructed them in the safe operation of the charger and they understand the associated dangers.

Otherwise, there is a danger of operating errors and injuries.

- ▶ **Supervise children during use, cleaning and maintenance.** This will ensure that children do not play with the charger.
- ▶ **Only charge Bosch lithium-ion batteries with a capacity of 2.0 Ah or more (3 battery cells or more). The battery voltage must match the battery charging voltage of the charger. Do not charge non-rechargeable batteries.** Otherwise there is danger of fire and explosion.



Keep the battery charger away from rain or moisture. Penetration of water in the battery charger increases the risk of an electric shock.

- ▶ **Only charge Bosch lithium-ion batteries. The battery voltage must match the battery charging voltage of the charger.** Otherwise there is danger of fire and explosion.
- ▶ **Keep the battery charger clean.** Contamination can lead to danger of an electric shock.
- ▶ **Before each use, check the battery charger, cable and plug. If damage is detected, do not use the battery charger. Never open the battery charger yourself. Have repairs performed only by a qualified technician and only using original spare parts.** Damaged battery chargers, cables and plugs increase the risk of an electric shock.
- ▶ **Do not operate the battery charger on easily inflammable surfaces (e. g., paper, textiles, etc.) or surroundings.** The heating of the battery charger during the charging process can pose a fire hazard.
- ▶ **Do not cover the ventilation slots of the battery charger.** Otherwise, the battery charger can overheat and no longer operate properly.
- ▶ **Products sold in GB only:** Your product is fitted with a BS 1363/A approved electric plug with internal fuse (ASTA approved to BS 1362). If the plug is not suitable for your socket outlets, it should be cut off and an appropriate plug fitted in its place by an authorised customer service agent. The replacement plug should have the same fuse rating as the original plug.

The severed plug must be disposed of to avoid a possible shock hazard and should never be inserted into a mains socket elsewhere.



Products sold in AUS and NZ only: Use a residual current device (RCD) with a rated residual current of 30 mA or less.

Maintenance

- ▶ **Remove battery before adjusting or cleaning, and before leaving the machine unattended for any period.** Always wear gardening gloves when handling or working near the sharp blades.
- ▶ Examine the machine and replace worn or damaged parts for safety.
- ▶ Always lubricate the cutting blade with protective spray before storage.
- ▶ Keep all nuts, bolts and screws tight to be sure that the machine is in safe working condition.
- ▶ Ensure replacement parts fitted are Bosch approved.
- ▶ **Always lubricate the cutting blade with protective spray before use.**

Symbols

The following symbols are important for reading and understanding the operating instructions. Please take note of the symbols and their meaning. The correct interpretation of the symbols will help you to use the machine in a better and safer manner.

Symbol	Meaning
	Wear protective gloves
	Wear eye protection.
	Movement direction
	Switching On
	Switching Off
	Permitted action
	Prohibited action
	Accessories

Intended Use

The machine is intended for cutting and trimming hedges and bushes in domestic use.

Technical Data

Cordless hedge trimmer		AHS 35-15 LI	AHS 350 LI	AHS 45-15 LI
Article number		3 600 H49 B..	3 600 H49 B..	3 600 H49 A..
No-load stroke rate	min ⁻¹	2400	2400	2400
Cutting length	mm	350	350	450
Tooth opening	mm	15	15	15
Weight according to EPTA-Procedure 01/2003	kg	1.9	1.9	2.0
Serial number	See serial number (type plate) on the machine			
Battery		Li-Ion	Li-Ion	Li-Ion
Article number		1 607 A35 02W	1 607 A35 02W	1 607 A35 02W
Rated voltage	V	10.8	10.8	10.8
Capacity	Ah	2.0	2.0	2.0
Number of battery cells		3	3	3
Battery Charger		AL 1130 CV	AL 1130 CV	AL 1130 CV
Article number	EU UK AU	2 607 225 133 2 607 225 135 2 607 225 137	2 607 225 133 2 607 225 135 2 607 225 137	2 607 225 133 2 607 225 135 2 607 225 137
Charging current	mA	3000	3000	3000
Allowable charging temperature range	°C	0 – 45	0 – 45	0 – 45
Charging period (battery discharged)	min	45	45	45
Weight according to EPTA-Procedure 01/2003		0.3	0.3	0.3
Protection class	kg	□ / II	□ / II	□ / II
Battery Charger		AL 1115 CV	AL 1115 CV	AL 1115 CV
Article number	EU UK AU	2 607 225 513 2 607 225 515 2 607 225 517	2 607 225 513 2 607 225 515 2 607 225 517	2 607 225 513 2 607 225 515 2 607 225 517
Charging current	mA	1500	1500	1500
Allowable charging temperature range	°C	0 – 45	0 – 45	0 – 45
Charging period (battery discharged)	min	80	80	80
Weight according to EPTA-Procedure 01/2003	kg	0.3	0.3	0.3
Protection class		□ / II	□ / II	□ / II

Noise/Vibration Information

Sound emission values determined according to EN 60745-2-15.

Typically the A-weighted noise levels of the product are:
Sound pressure level 67 dB(A); sound power level 87 dB(A).
Uncertainty K = 3 dB.

Wear hearing protection!

Vibration total values a_h (triax vector sum) and uncertainty K determined according to EN 60745-2-15:

$a_h < 2.5 \text{ m/s}^2$, $K = 1.5 \text{ m/s}^2$.

The vibration level given in this information sheet has been measured in accordance with a standardised test given in

EN 60745 and may be used to compare one tool with another. It may be used for a preliminary assessment of exposure. The declared vibration emission level represents the main applications of the tool. However if the tool is used for different applications, with different accessories or insertion tools or is poorly maintained, the vibration emission may differ. This may significantly increase the exposure level over the total working period.

An estimation of the level of exposure to vibration should also take into account the times when the tool is switched off or when it is running but not actually doing the job. This may significantly reduce the exposure level over the total working period.

16 | English

Identify additional safety measures to protect the operator from the effects of vibration such as: maintain the tool and the accessories, keep the hands warm, organisation of work patterns.

Declaration of Conformity

We declare under our sole responsibility that the product described under "Technical data" is in conformity with all relevant provisions of the directives until 19 April 2016: 2006/95/EC, from 20 April 2016 on: 2014/35/EU, 2011/65/EU, until 19 April 2016: 2004/108/EC, from 20 April 2016 on: 2014/30/EU, 2006/42/EC, 2000/14/EC including their amendments and complies with the following standards: EN 60745-1, EN 60745-2-15 (battery powered product), EN 60335-1, EN 60335-2-29 (battery charger). 2000/14/EC: Guaranteed sound power level 90 dB (A). Conformity assessment procedure according to Annex V.

Equipment category: 25

Technical file (2006/42/EC, 2000/14/EC) at:
Bosch Lawn and Garden Ltd., PT-HG/ENS-PA2,
Stowmarket, Suffolk IP14 1EY, England

Henk Becker Executive Vice President Engineering
Helmut Heinzelmann Head of Product Certification PT/ETM9

Henk Becker i.v. *Helmut Heinzelmann*

Robert Bosch GmbH, Power Tools Division
70764 Leinfelden-Echterdingen, GERMANY
Leinfelden, 23.09.2015

Mounting and Operation

Action	Figure	Page
Delivery Scope	1	252
Inserting the Battery	2	252
Starting	3	252
Stopping	4	253
Working Advice	5	253
Blade Maintenance	6	254
Storage and Transport	6	254
Selecting Accessories	7	254

Starting

Battery Charging

- ▶ **Do not use other battery chargers.** The supplied battery charger is designed for the Lithium-Ion battery in your garden product.
- ▶ **Observe the mains voltage!** The voltage of the power supply must correspond with the data given on the nameplate of the battery charger. Battery chargers marked with 230 V can also be operated with 220 V.

The battery is equipped with temperature monitoring that allows charging only in the temperature range between 0 °C and 45 °C. In this manner, a high battery service life is achieved.

Note: The battery supplied is partially charged. To ensure full capacity of the battery, completely charge the battery in the battery charger before using your power tool for the first time. The lithium-ion battery can be charged at any time without reducing its service life. Interrupting the charging procedure does not damage the battery.

The "Electronic Cell Protection (ECP)" protects the lithium-ion battery against deep discharging. When the battery is run down or discharged, the garden product is shut off by means of a protective circuit: The blade no longer moves.

! IMPORTANT **Do not continue to press the On/Off switch after the garden product has been automatically switched off.** The battery can be damaged.

Charging Procedure

The charging procedure starts as soon as the mains plug is plugged into the socket and the battery is then inserted into the battery charger.

Due to the intelligent charging method, the charging condition of the battery is automatically detected and the battery is charged with the optimum charging current, depending on battery temperature and voltage.

This gives longer life to the battery and always leaves it fully charged when kept in the charger for storage.

Note: The charging procedure is only possible when the battery temperature is within the allowable charging temperature range, see section "Technical Data".

AL 1130 CV

Flashing Green Battery Charge Indicator

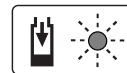

The rapid-charging procedure is signalled by a **flashing green** battery charge indicator.

Note: The rapid-charging procedure is only possible when the battery temperature is within the allowable charging temperature range, see section "Technical Data".

Continuous Lighting of the Green Battery Charge Indicator

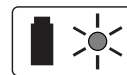

Continuous lighting of the **green** battery charge indicator indicates that the battery is fully charged.

Afterwards, the battery can be removed for immediate use. When the battery is not inserted, **continuous lighting** of the battery charge indicator indicates that the mains plug is inserted in the socket and that the battery charger is ready for operation.

Continuous Lighting of the Red Battery Charge Indicator

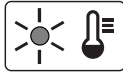

Continuous lighting of the red battery charge indicator indicates that the temperature of the battery is not within the allowable charging temperature range, see section "Technical Data". As soon as the allowable charging temperature range is reached, the battery charger automatically switches to rapid charging.

Flashing Red Battery Charge Indicator

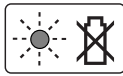

A **flashing red** battery charge indicator indicates a different malfunction of the charging procedure, see section "Troubleshooting".

AL 1115 CV

Flashing Battery Charge Indicator



The charging procedure is signalled by a **flashing** battery charge indicator.

Continuous Lighting of the Battery Charge Indicator



Continuous lighting of the battery charge indicator indicates that the battery is fully charged or that the temperature of the battery is not within the allowable charging temperature range, and cannot be charged for this reason. The battery is charged as soon as the allowable charging temperature range is reached.

When the battery is not inserted, **continuous lighting** of the battery charge indicator indicates that the mains plug is inserted in the socket and that the battery charger is ready for operation.

Charging Advice

With continuous or several repetitive charging cycles without interruption, the charger can warm up. This is not meaningful and does not indicate a technical defect of the battery charger.

A significantly reduced working period after charging indicates that the battery is used and must be replaced.

Working Advice

- ▶ **Hold the garden product away from yourself. Stand in a secure and stable position.**
- ▶ **When storing the product, do not store it hanging on the front handle or switch.**

Anti Blocking

If the blade stalls on a tough material, the load of the motor increases. The intelligent micro-electronics senses this overload condition and repeatedly reverses the motor, in order to prevent stalling and to cut the material through.

This audible reversing cut action continues for up to 3 s.

After cutting through, the garden product continues in its normal mode, or in case the overload condition continues the blades automatically stop in the open position (e. g. in case a piece of metal fence accidentally blocks the garden product).

Troubleshooting



Problem	Possible Cause	Corrective Action
Hedgecutter does not operate	Battery discharged	Recharge battery; also see "Battery Charging"
	Safety switch not activated correctly	see "Mounting and Operation" for correct use
Hedgecutter operates intermittently	Internal wiring of machine damaged	Contact Service Agent
	On/Off switch defective	Contact Service Agent
	Motor reverses repeatedly then stops after 3 s.	see "Working Advice" (Anti Blocking)
Motor runs but blades remain stationary	Internal fault	Contact Service Agent
Cutting blade hot	Cutting blade blunt	Have blade sharpened
	Cutting blade has dents	Have blade inspected/overhauled
	Too much friction, due to lack of lubricant	Apply lubricant spray (1 609 200 399)
Blade will not move	Battery discharged	Recharge battery; also see "Battery Charging"
	Machine defective	Contact Service Agent

**18 | English**

Problem	Possible Cause	Corrective Action
Excessive vibrations/ noise	Machine defective	Contact Service Agent
Cutting time per battery charge too low	Too much friction, due to lack of lubricant	Apply lubricant spray
	Blade needs cleaning	Clean blade
	Battery not fully charged	Recharge battery; also see "Battery Charging"
Continuous lighting of the battery charge indicator No charging procedure possible	Battery not (properly) inserted	Properly insert battery into battery charger
	Battery contacts contaminated	Clean the battery contacts (e.g. by inserting and removing the battery several times) or re- place the battery
	Battery pack defective	Replace the battery
The blades are running slow or the anti blocking feature is not functioning	Battery discharged	Recharge battery; also see "Battery Charging"
	Battery stored outside of battery temperature	Allow battery to warm naturally to room tem- perature (within battery operating temperature 0 – 45 °C)
Battery charge indicator does not light up	Mains plug of battery charger not plugged in (properly)	Insert mains plug (fully) into the socket outlet
	Socket outlet, mains cable or battery charger defective	Check the mains voltage; have the battery charger checked by an authorised after-sales service agent for Bosch power tools

After-sales Service and Application Service**www.bosch-garden.com**

In all correspondence and spare parts order, please always include the 10-digit article number given on the type plate of the machine.

Great Britain

Robert Bosch Ltd. (B.S.C.)
P.O. Box 98
Broadwater Park
North Orbital Road
Denham
Uxbridge
UB 9 5HJ

At www.bosch-pt.co.uk you can order spare parts or arrange the collection of a product in need of servicing or repair.

Tel. Service: (0344) 7360109

E-Mail: boschservicecentre@bosch.com

Ireland

Origo Ltd.
Unit 23 Magna Drive
Magna Business Park
City West
Dublin 24
Tel. Service: (01) 4666700
Fax: (01) 4666888

Australia, New Zealand and Pacific Islands

Robert Bosch Australia Pty. Ltd.
Power Tools
Locked Bag 66
Clayton South VIC 3169
Customer Contact Center
Inside Australia:
Phone: (01300) 307044
Fax: (01300) 307045
Inside New Zealand:
Phone: (0800) 543353
Fax: (0800) 428570
Outside AU and NZ:
Phone: +61 3 95415555
www.bosch.com.au

Republic of South Africa

Customer service
Hotline: (011) 6519600

Gauteng – BSC Service Centre

35 Roper Street, New Centre
Johannesburg
Tel.: (011) 4939375
Fax: (011) 4930126
E-Mail: bsctools@icon.co.za

KZN – BSC Service Centre

Unit E, Almar Centre
143 Crompton Street
Pinetown
Tel.: (031) 7012120
Fax: (031) 7012446
E-Mail: bsc.dur@za.bosch.com

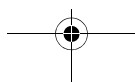

Western Cape – BSC Service Centre

Democracy Way, Prosperity Park
 Milnerton
 Tel.: (021) 5512577
 Fax: (021) 5513223
 E-Mail: bsc@zsd.co.za

Bosch Headquarters

Midrand, Gauteng
 Tel.: (011) 6519600
 Fax: (011) 6519880
 E-Mail: rbsa-hq.pts@za.bosch.com

Transport

The contained lithium-ion batteries are subject to the Dangerous Goods Legislation requirements. The user can transport the batteries by road without further requirements.

When being transported by third parties (e.g.: air transport or forwarding agency), special requirements on packaging and labelling must be observed. For preparation of the item being shipped, consulting an expert for hazardous material is required.

Dispatch batteries only when the housing is undamaged. Tape or mask off open contacts and pack up the battery in such a manner that it cannot move around in the packaging. Please also observe possibly more detailed national regulations.

Disposal

Do not dispose of garden products, battery chargers and batteries/rechargeable batteries into household waste!

Only for EC countries:

According to the European law 2012/19/EU, electrical and electronic equipments that are no longer usable, and according to the European law 2006/66/EC, defective or used battery packs/batteries, must be collected separately and disposed of in an environmentally correct manner.

Batteries no longer suitable for use can be directly returned at:

Great Britain

Robert Bosch Ltd. (B.S.C.)
 P.O. Box 98
 Broadwater Park
 North Orbital Road
 Denham
 Uxbridge
 UB 9 5HJ

At www.bosch-pt.co.uk you can order spare parts or arrange the collection of a product in need of servicing or repair.
 Tel. Service: (0344) 7360109
 E-Mail: boschservicecentre@bosch.com

Battery packs/batteries:**Li-Ion:**

Please observe the instructions in section "Transport".

Subject to change without notice.

Français**Avertissements de sécurité****Explication des symboles**

Lisez soigneusement ces instructions d'utilisation.



Protéger l'outil électroportatif contre la pluie.



Sortir la batterie avant d'effectuer des travaux de réglage ou de nettoyage sur l'outil de jardinage ou si l'outil de jardinage reste sans surveillance pour un certain temps.

Avertissements de sécurité généraux pour l'outil

AVERTISSEMENT Lire tous les avertissements de sécurité et toutes les instructions. Ne pas suivre les avertissements et instructions peut donner lieu à un choc électrique, un incendie et/ou une blessure sérieuse.

Conserver tous les avertissements et toutes les instructions pour pouvoir s'y reporter ultérieurement.

Le terme « outil » dans les avertissements fait référence à votre outil électrique alimenté par le secteur (avec cordon d'alimentation) ou votre outil fonctionnant sur batterie (sans cordon d'alimentation).

Sécurité de la zone de travail

- ▶ **Conserver la zone de travail propre et bien éclairée.** Les zones en désordre ou sombres sont propices aux accidents.
- ▶ **Ne pas faire fonctionner les outils électriques en atmosphère explosive, par exemple en présence de liquides inflammables, de gaz ou de poussières.** Les outils électriques produisent des étincelles qui peuvent enflammer les poussières ou les fumées.
- ▶ **Maintenir les enfants et les personnes présentes à l'écart pendant l'utilisation de l'outil.** Les distractions peuvent vous faire perdre le contrôle de l'outil.

Sécurité électrique

- ▶ **Il faut que les fiches de l'outil électrique soient adaptées au socle. Ne jamais modifier la fiche de quelque façon que ce soit. Ne pas utiliser d'adaptateurs avec des outils à branchement de terre.** Des fiches non modifiées et des socles adaptés réduiront le risque de choc électrique.
- ▶ **Éviter tout contact du corps avec des surfaces reliées à la terre telles que les tuyaux, les radiateurs, les cuisinières et les réfrigérateurs.** Il existe un risque accru de choc électrique si votre corps est relié à la terre.
- ▶ **Ne pas exposer les outils à la pluie ou à des conditions humides.** La pénétration d'eau à l'intérieur d'un outil augmentera le risque de choc électrique.
- ▶ **Ne pas maltraiter le cordon. Ne jamais utiliser le cordon pour porter, tirer ou débrancher l'outil. Maintenir le cordon à l'écart de la chaleur, du lubrifiant, des arêtes ou des parties en mouvement.** Les cordons endommagés ou emmêlés augmentent le risque de choc électrique.
- ▶ **Lorsqu'on utilise un outil à l'extérieur, utiliser un prolongateur adapté à l'utilisation extérieure.** L'utilisation d'un cordon adapté à l'utilisation extérieure réduit le risque de choc électrique.
- ▶ **Si l'usage d'un outil dans un emplacement humide est inévitable, utiliser une alimentation protégée par un dispositif à courant différentiel résiduel (RCD).** L'usage d'un RCD réduit le risque de choc électrique.

Sécurité des personnes

- ▶ **Rester vigilant, regarder ce que vous êtes en train de faire et faire preuve de bon sens dans l'utilisation de l'outil. Ne pas utiliser un outil lorsque vous êtes fatigué ou sous l'emprise de drogues, d'alcool ou de médicaments.** Un moment d'inattention en cours d'utilisation d'un outil peut entraîner des blessures graves des personnes.
- ▶ **Utiliser un équipement de sécurité. Toujours porter une protection pour les yeux.** Les équipements de sécurité tels que les masques contre les poussières, les chaussures de sécurité antidérapantes, les casques ou les protections acoustiques utilisés pour les conditions appropriées réduiront les blessures des personnes.
- ▶ **Éviter tout démarrage intempestif. S'assurer que l'interrupteur est en position arrêt avant de brancher l'outil au secteur et/ou au bloc de batteries, de le ramasser ou de le porter.** Porter les outils en ayant le doigt sur l'interrupteur ou brancher des outils dont l'interrupteur est en position marche est source d'accidents.
- ▶ **Retirer toute clé de réglage avant de mettre l'outil en marche.** Une clé laissée fixée sur une partie tournante de l'outil peut donner lieu à des blessures de personnes.
- ▶ **Ne pas se précipiter. Garder une position et un équilibre adaptés à tout moment.** Cela permet un meilleur contrôle de l'outil dans des situations inattendues.
- ▶ **S'habiller de manière adaptée. Ne pas porter de vêtements amples ou de bijoux. Garder les cheveux, les vêtements et les gants à distance des parties en mouvement.** Des vêtements amples, des bijoux ou les cheveux longs peuvent être pris dans des parties en mouvement.

- ▶ **Si des dispositifs sont fournis pour le raccordement d'équipements pour l'extraction et la récupération des poussières, s'assurer qu'ils sont connectés et correctement utilisés.** Utiliser des collecteurs de poussière peut réduire les risques dus aux poussières.

Utilisation et entretien de l'outil

- ▶ **Ne pas forcer l'outil. Utiliser l'outil adapté à votre application.** L'outil adapté réalisera mieux le travail et de manière plus sûre au régime pour lequel il a été construit.
- ▶ **Ne pas utiliser l'outil si l'interrupteur ne permet pas de passer de l'état de marche à arrêt et vice versa.** Tout outil qui ne peut pas être commandé par l'interrupteur est dangereux et il faut le faire réparer.
- ▶ **Débrancher la fiche de la source d'alimentation en courant et/ou le bloc de batteries de l'outil avant tout réglage, changement d'accessoires ou avant de ranger l'outil.** De telles mesures de sécurité préventives réduisent le risque de démarrage accidentel de l'outil.
- ▶ **Conserver les outils à l'arrêt hors de la portée des enfants et ne pas permettre à des personnes ne connaissant pas l'outil ou les présentes instructions de le faire fonctionner.** Les outils sont dangereux entre les mains d'utilisateurs novices.
- ▶ **Observer la maintenance de l'outil. Vérifier qu'il n'y a pas de mauvais alignement ou de blocage des parties mobiles, des pièces cassées ou toute autre condition pouvant affecter le fonctionnement de l'outil. En cas de dommages, faire réparer l'outil avant de l'utiliser.** De nombreux accidents sont dus à des outils mal entretenus.
- ▶ **Garder affûtés et propres les outils permettant de couper.** Des outils destinés à couper correctement entretenus avec des pièces coupantes tranchantes sont moins susceptibles de bloquer et sont plus faciles à contrôler.
- ▶ **Utiliser l'outil, les accessoires et les lames etc., conformément à ces instructions, en tenant compte des conditions de travail et du travail à réaliser.** L'utilisation de l'outil pour des opérations différentes de celles prévues pourrait donner lieu à des situations dangereuses.

Utilisation des outils fonctionnant sur batteries et précautions d'emploi

- ▶ **Ne recharger qu'avec le chargeur spécifié par le fabricant.** Un chargeur qui est adapté à un type de bloc de batteries peut créer un risque de feu lorsqu'il est utilisé avec un autre type de bloc de batteries.
- ▶ **N'utiliser les outils qu'avec des blocs de batteries spécifiquement désignés.** L'utilisation de tout autre bloc de batteries peut créer un risque de blessure et de feu.
- ▶ **Lorsqu'un bloc de batteries n'est pas utilisé, le maintenir à l'écart de tout autre objet métallique, par exemple trombones, pièces de monnaie, clés, clous, vis ou autres objets de petite taille qui peuvent donner lieu à une connexion d'une borne à une autre.** Le court-circuitage des bornes d'une batterie entre elles peut causer des brûlures ou un feu.

- ▶ **Dans de mauvaises conditions, du liquide peut être éjecté de la batterie ; éviter tout contact. En cas de contact accidentel, nettoyer à l'eau. Si le liquide entre en contact avec les yeux, rechercher en plus une aide médicale.** Le liquide éjecté des batteries peut causer des irritations ou des brûlures.

Maintenance et entretien

- ▶ **Faire entretenir l'outil par un réparateur qualifié utilisant uniquement des pièces de rechange identiques.** Cela assurera que la sécurité de l'outil est maintenue.

Consignes de sécurité pour taille-haies

- ▶ **N'approchez aucune partie du corps de la lame de coupe. Ne pas enlever le matériau coupé ou ne pas tenir le matériau à couper lorsque les lames sont mobiles. S'assurer que l'interrupteur est fermé lors de l'élimination du matériau resté coincé.** Un moment d'inattention en cours d'utilisation du taille-haies peut entraîner un accident corporel grave.
- ▶ **Porter le taille-haies par la poignée, la lame de coupe étant à l'arrêt. Pendant le transport ou l'entreposage du taille-haies, toujours recouvrir le dispositif de coupe de son enveloppe de protection.** Une manipulation appropriée du taille-haies réduira l'éventualité d'un accident corporel provenant des lames de coupe.
- ▶ **Tenir l'outil uniquement par les surfaces de préhension isolées car la lame de coupe peut entrer en contact avec le câblage non apparent.** Les lames de coupe entrant en contact avec un fil « sous tension » peuvent également mettre « sous tension » les parties métalliques exposées de l'outil électrique et provoquer un choc électrique sur l'opérateur.

Avertissements supplémentaires

- ▶ Cet outil de jardin doit être utilisé par des personnes disposant des capacités physiques adaptées et de l'expérience et/ou des connaissances nécessaires. Si tel n'était pas le cas ou en cas d'utilisation de cet outil par des enfants, cette utilisation ne sera possible que sous la surveillance d'une personne responsable de la sécurité des utilisateurs ou que ces derniers aient été instruits quant au maniement de l'outil. Dans le cas contraire, un risque de mauvaise utilisation et de blessures existe. Les enfants doivent être surveillés pour assurer qu'ils ne jouent pas avec l'outil de jardin.
- ▶ **Toujours bien tenir l'outil électroportatif des deux mains et veiller à toujours garder une position de travail stable.** Avec les deux mains, l'outil électroportatif est guidé de manière plus sûre.
- ▶ **Avant de déposer l'outil électroportatif, attendez que celui-ci soit complètement à l'arrêt.**
- ▶ Durant le service, aucune autre personne ni animal ne doit se trouver dans un rayon de 3 m autour de l'appareil. Dans la zone de travail, l'opérateur est responsable vis à vis des tierces personnes.
- ▶ Ne jamais tenir le taille-haies par la barre porte-couteaux.

- ▶ Ne jamais laisser un enfant ou une autre personne n'ayant pas pris connaissance des instructions d'utilisation se servir du taille-haies. Des réglementations locales peuvent éventuellement fixer une limite d'âge inférieure quant à l'utilisateur.
- ▶ Ne jamais tailler des haies lorsque des personnes, en particulier des enfants, ou des animaux domestiques se trouvent à proximité.
- ▶ L'opérateur ou l'utilisateur de la tondeuse est responsable des accidents et des dommages causés à autrui ou à ses biens.
- ▶ Ne jamais faire fonctionner le taille-haies si on est pieds nus ou en sandalettes. Porter toujours des chaussures fermées et des pantalons longs. Il est recommandé de porter des gants de protection, des chaussures antidérapantes et des lunettes de protection. Ne pas porter de vêtements amples ni de bijoux pouvant être happés par des pièces en mouvement.
- ▶ Inspecter soigneusement l'endroit à tailler et éliminer tout fil métallique et autres objets susceptibles de gêner le mouvement des lames.
- ▶ Avant l'utilisation, toujours effectuer un contrôle visuel afin de constater si les lames, les vis des lames ou autres parties de l'ensemble de coupe sont usées ou endommagées. Ne jamais travailler avec des couteaux endommagés ou fortement usés.
- ▶ Se familiariser avec le taille-haies afin de pouvoir l'arrêter rapidement en cas d'urgence.
- ▶ Ne tailler les haies que de jour ou sous un bon éclairage artificiel.
- ▶ Ne jamais utiliser le taille-haies lorsque les dispositifs de protection sont endommagés, ou que ceux-ci n'ont pas été montés.
- ▶ Avant d'utiliser le taille-haies, s'assurer que toutes les poignées et tous les dispositifs de protection fournis avec l'appareil soient bien montés et qu'ils fonctionnent parfaitement. Ne jamais utiliser un taille-haies incomplet ni un sur lequel on a effectué des modifications non autorisées.
- ▶ Ne jamais tenir le taille-haies sur le dispositif de protection.
- ▶ Lors du travail avec le taille-haies, veiller à toujours garder une position stable et un bon équilibre, notamment lors du travail sur des marches ou sur des échelles.
- ▶ Observer attentivement les alentours et faire très attention aux dangers pouvant surgir éventuellement et qui ne pourraient peut-être pas être entendus lors du travail.
- ▶ Vérifier que tous les écrous, boulons et vis soient bien serrés afin que le taille-haies fonctionne sans danger.
- ▶ Après utilisation, ranger le taille-haies dans un endroit sûr. Le taille-haies devrait être gardé dans un endroit sec et fermé, hors de portée des enfants.
- ▶ Pour des raisons de sécurité, remplacez les pièces usées ou endommagées.
- ▶ Ne jamais essayer de réparer l'outil de jardin sauf si vous avez la formation nécessaire.
- ▶ Veillez à ce que les pièces de rechange soient des pièces d'origine Bosch.

22 | Français

Indications pour le maniement optimal de l'accum

- ▶ **Vérifier que l'outil de jardin est effectivement en position d'arrêt avant de monter l'accumulateur.** Le fait de monter un accumulateur dans un outil de jardin en position de fonctionnement peut causer des accidents.
- ▶ **N'utiliser l'outil de jardin qu'avec des accumulateurs Bosch spécifiquement désignés.** L'utilisation de tout autre accumulateur peut entraîner des blessures et des risques d'incendie.
- ▶ **Ne pas ouvrir l'accum.** Risque de court-circuit.
- ▶  **Protéger l'accum de toute source de chaleur, comme p. ex. l'exposition directe au soleil, au feu, à l'eau et à l'humidité.** Il y a risque d'explosion.
- ▶  **En cas d'endommagement et d'utilisation non conforme de l'accum, des vapeurs peuvent s'échapper. Ventiler le lieu de travail et, en cas de malaises, consulter un médecin.** Les vapeurs peuvent entraîner des irritations des voies respiratoires.
- ▶ **N'utilisez l'accumulateur qu'avec votre produit Bosch.** Ceci protège l'accumulateur contre une surcharge dangereuse.
- ▶ **Les objets pointus comme un clou ou un tournevis et le fait d'exercer une force extérieure sur le boîtier risquent d'endommager l'accum.** Il peut en résulter un court-circuit interne et l'accum risque de s'enflammer, de dégager des fumées, d'exploser ou de surchauffer.
- ▶ **Ne pas court-circuiter l'accum.** Il y a risque d'explosion.
- ▶ Protégez l'accum de l'humidité et de l'eau.
- ▶ Ne stockez l'accum que dans la plage de température de -20 °C à 50 °C. Ne stockez pas l'accum trop longtemps dans une voiture par ex. en été.
- ▶ Nettoyez de temps en temps les orifices de ventilation de l'accum à l'aide d'un pinceau doux, propre et sec.

Instructions de sécurité pour chargeurs

Il est impératif de lire toutes les consignes de sécurité et toutes les instructions. Le non-respect des

avertissements et instructions indiqués ci-après peut conduire à une électrocution, un incendie et/ou de graves blessures.

Garder précieusement ces instructions.

N'utilisez le chargeur qu'après vous être familiarisé avec toutes ses fonc-

tions et que vous êtes capable de l'utiliser sans réserves ou après avoir reçu des instructions correspondantes.

- ▶ **Ce chargeur n'est pas prévu pour être utilisé par des enfants ni par des personnes souffrant d'un handicap physique, sensoriel ou mental ou manquant d'expérience ou de connaissances. Ce chargeur peut être utilisé par les enfants (âgés d'au moins 8 ans) et par les personnes souffrant d'un handicap physique, sensoriel ou mental ou manquant d'expérience ou de connaissances, lorsque ceux-ci sont sous la surveillance d'une personne responsable de leur sécurité ou après avoir reçu des instructions sur la façon d'utiliser le chargeur en toute sécurité et après avoir bien compris les dangers inhérents à son utilisation.** Sinon, il existe un risque de blessures et d'utilisation inappropriée.
- ▶ **Ne laissez pas les enfants sans surveillance lors de l'utilisation, du nettoyage et de l'entretien.** Faites en sorte que les enfants ne jouent pas avec le chargeur.
- ▶ **N'utilisez le chargeur que pour recharger des accus Lithium-Ion Bosch d'une capacité d'au moins 2,0 Ah (à partir de 3 cellules). La tension des accus doit correspondre à la tension de charge du chargeur. Ne rechargez pas de piles non rechargeables.** Il existe sinon un risque d'explosion et d'incendie.



Ne pas exposer le chargeur à la pluie ou à l'humidité. La pénétration d'eau dans un chargeur augmente le risque d'un choc électrique.

- ▶ **N'utiliser le chargeur que pour recharger des accus Lithium-Ion Bosch. La tension de l'accu doit correspondre à la tension de charge du chargeur.** Il y a sinon risque d'explosion et d'incendie.
- ▶ **Maintenir le chargeur propre.** Un encrassement augmente le risque de choc électrique.
- ▶ **Avant toute utilisation, contrôler le chargeur, la fiche et le câble. Ne pas utiliser le chargeur si des défauts sont constatés. Ne pas démonter le chargeur soi-même et ne le faire réparer que par une personne qualifiée et seulement avec des pièces de rechange d'origine.** Des chargeurs, câbles et fiches endommagés augmentent le risque d'un choc électrique.
- ▶ **Ne pas utiliser le chargeur sur un support facilement inflammable (tel que papier, textiles etc.) ou dans un environnement inflammable.** L'échauffement du chargeur lors du processus de charge augmente le risque d'incendie.
- ▶ **Ne recouvrez pas les fentes d'aération du chargeur.** Le chargeur risque sinon de surchauffer et de ne plus fonctionner correctement.

Entretien

- ▶ **Sortir la batterie avant d'effectuer des travaux de réglage ou de nettoyage sur l'outil de jardinage ou si l'outil de jardinage reste sans surveillance pour un certain temps.** Portez toujours des gants de jardin, si vous manipulez l'appareil ou travaillez à proximité des lames aiguës.
- ▶ Contrôlez l'outil de jardin et, pour des raisons de sécurité, remplacez les pièces usées ou endommagées.
- ▶ Graissez toujours la barre porte-lames avec du spray d'entretien avant de stocker l'outil de jardin.
- ▶ Vérifiez que tous les écrous, boulons et vis sont bien serrés afin d'assurer que l'outil de jardin se trouve dans un état de fonctionnement ne présentant aucun danger.
- ▶ Veillez à ce que les pièces de rechange soient des pièces d'origine Bosch.
- ▶ **Graissez la barre porte-lames avant chaque utilisation avec du spray d'entretien.**

Caractéristiques techniques

Taille-haies sans fil		AHS 35-15 LI	AHS 350 LI	AHS 45-15 LI
N° d'article		3 600 H49 B..	3 600 H49 B..	3 600 H49 A..
Nombre de courses à vide	tr/min	2400	2400	2400
Longueur de coupe	mm	350	350	450
Ecartement des dents	mm	15	15	15
Poids suivant EPTA-Procédure 01/2003	kg	1,9	1,9	2,0
Numéro de série	Voir numéro de série (plaque signalétique) sur l'outil de jardinage			
Accumulateur		Lithium ion	Lithium ion	Lithium ion
N° d'article		1 607 A35 02W	1 607 A35 02W	1 607 A35 02W
Tension nominale	V	10,8	10,8	10,8

Symboles

Les symboles suivants sont importants pour pouvoir lire et mieux comprendre le mode d'emploi. Veuillez mémoriser ces symboles et leur signification. L'interprétation correcte des symboles vous permettra de mieux utiliser votre outil électroportatif en toute sécurité.

Symbole	Signification
	Portez des gants de protection
	Portez des lunettes de sécurité.
	Direction de déplacement
	Mise en marche
	Arrêt
	Action autorisée
	Interdit
	Accessoires

Utilisation conforme

L'outil de jardinage est conçu pour découper et tailler des haies et des buissons dans des jardins domestiques et de plaisance.

24 Français				
Taille-haies sans fil		AHS 35-15 LI	AHS 350 LI	AHS 45-15 LI
Capacité	Ah	2,0	2,0	2,0
Nombre cellules de batteries rechargeables		3	3	3
Chargeur		AL 1130 CV	AL 1130 CV	AL 1130 CV
N° d'article	EU	2 607 225 133	2 607 225 133	2 607 225 133
	UK	2 607 225 135	2 607 225 135	2 607 225 135
	AU	2 607 225 137	2 607 225 137	2 607 225 137
Courant de charge	mA	3000	3000	3000
Plage de température de charge admissible	°C	0 – 45	0 – 45	0 – 45
Temps de chargement (accu déchargé)	min	45	45	45
Poids suivant EPTA-Procédure 01/2003		0,3	0,3	0,3
Classe de protection	kg	□ / II	□ / II	□ / II
Chargeur		AL 1115 CV	AL 1115 CV	AL 1115 CV
N° d'article	EU	2 607 225 513	2 607 225 513	2 607 225 513
	UK	2 607 225 515	2 607 225 515	2 607 225 515
	AU	2 607 225 517	2 607 225 517	2 607 225 517
Courant de charge	mA	1500	1500	1500
Plage de température de charge admissible	°C	0 – 45	0 – 45	0 – 45
Temps de chargement (accu déchargé)	min	80	80	80
Poids suivant EPTA-Procédure 01/2003	kg	0,3	0,3	0,3
Classe de protection		□ / II	□ / II	□ / II

Niveau sonore et vibrations

Valeurs d'émissions sonores déterminées selon la norme EN 60745-2-15.

Les mesures réelles (A) des niveaux sonores de l'appareil sont : Niveau de pression acoustique 67 dB(A) ; niveau d'intensité acoustique 87 dB(A). Incertitude K = 3 dB.

Porter une protection acoustique !

Valeurs totales des vibrations a_h (somme vectorielle des trois axes directionnels) et incertitude K relevées conformément à la norme EN 60745-2-15 :

$$a_h < 2,5 \text{ m/s}^2, K = 1,5 \text{ m/s}^2.$$

Le niveau d'oscillation indiqué dans ces instructions d'utilisation a été mesuré conformément à la norme EN 60745 et peut être utilisé pour une comparaison d'outils électroportatifs. Il est également approprié pour une estimation préliminaire de la charge vibratoire.

Le niveau d'oscillation correspond aux utilisations principales de l'outil électroportatif. Si l'outil électrique est néanmoins utilisé pour d'autres applications, avec différents accessoires ou d'autres outils de travail ou s'il est mal entretenu, le niveau d'oscillation peut être différent. Ceci peut augmenter considérablement la charge vibratoire pendant toute la durée de travail. Pour une estimation précise de la charge vibratoire, il est recommandé de prendre aussi en considération les périodes pendant lesquelles l'appareil est éteint ou en fonctionnement, mais pas vraiment utilisé. Ceci peut réduire considérablement la charge vibratoire pendant toute la durée de travail.

Déterminez des mesures de protection supplémentaires pour protéger l'utilisateur des effets des vibrations, telles que par exemple : Entretien de l'outil électrique et des outils de travail, maintenir les mains chaudes, organisation des opérations de travail.

Déclaration de conformité

Nous déclarons sous notre propre responsabilité que le produit décrit sous « Caractéristiques Techniques » est en conformité avec toutes les dispositions des directives 2006/95/CE (jusqu'au 19 avril 2016), 2014/35/UE, 2011/65/UE (à partir du 20 avril 2016), 2004/108/CE (jusqu'au 19 avril 2016), 2014/30/UE (à partir du 20 avril 2016), 2006/42/CE, 2000/14/CE et leurs modifications ainsi qu'avec les normes suivantes : EN 60745-1, EN 60745-2-15 (appareil sans fil), EN 60335-1, EN 60335-2-29 (chargeur d'accus). 2000/14/CE : Niveau d'intensité acoustique garanti 90 dB(A). Procédures d'évaluation de la conformité conformément à l'annexe V.

Catégorie des produits : 25

Dossier technique (2006/42/CE, 2000/14/CE) auprès de : Bosch Lawn and Garden Ltd., PT-HG/ENS-PA2, Stowmarket, Suffolk IP14 1EY, England

Henk Becker
Executive Vice President
Engineering

Helmut Heinzelmann
Head of Product Certification
PT/ETM9

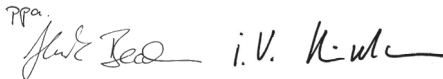
PPA

Robert Bosch GmbH, Power Tools Division
70764 Leinfelden-Echterdingen, GERMANY
Leinfelden, 23.09.2015

Montage et mise en service

Opération	Figure	Page
Accessoires fournis	1	252
Montage de la batterie	2	252
Mise en marche	3	252
Arrêt	4	253
Instructions d'utilisation	5	253
Entretien des lames	6	254
Stockage et transport	6	254
Sélection des accessoires	7	254

Mise en fonctionnement

Chargement de l'accu

- **N'utilisez pas un autre chargeur.** Le chargeur fourni avec l'outil de jardin est adapté à l'accumulateur Lithium-ion intégré dans votre outil de jardin.
- **Tenez compte de la tension du réseau !** La tension de la source de courant doit correspondre aux indications se trouvant sur la plaque signalétique du chargeur. Les chargeurs marqués 230 V peuvent également fonctionner sous 220 V.

L'accu est équipé d'un contrôle de température qui ne permet de charger l'accu que dans la plage de température entre 0 °C et 45 °C. La durée de vie de l'accu s'en trouve augmentée.

Note : L'accu est fourni en état de charge faible. Afin de garantir la puissance complète de l'accu, chargez complètement l'accu dans le chargeur avant la première mise en service.

La batterie Lithium-ion peut être rechargée à tout moment, sans que sa durée de vie n'en soit réduite. Le fait d'interrompre le processus de charge n'endommage pas la batterie. Grâce à l'« Electronic Cell Protection (ECP) », l'accu à ions lithium est protégé contre une décharge profonde. Lorsque l'accumulateur est déchargé, l'outil de jardin est arrêté par un dispositif d'arrêt de protection : La lame ne tourne plus.

ATTENTION **N'appuyez plus sur l'interrupteur Marche/Arrêt après la mise hors fonctionnement automatique de l'outil de jardin.** Ceci pourrait endommager l'accu.

Processus de charge

Le processus de charge commence dès que la fiche de secteur du chargeur est branchée sur la prise de courant et que l'accu est placé dans le chargeur.

Le processus intelligent de charge permet de déterminer automatiquement l'état de charge de l'accu et de charger ce dernier avec le courant de charge optimal en fonction de sa température et de sa tension.

Grâce à cela, l'accu est ménagé et reste toujours complètement chargé lorsqu'il est stocké dans le chargeur.

Note : Le processus de charge n'est possible que si la température de l'accu se situe dans la plage de température de charge admissible, voir chapitre « Caractéristiques techniques ».

AL 1130 CV

Indicateur clignotant vert de charge de l'accu

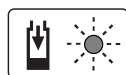

Le processus de charge rapide est signalé par **clignotement** de l'indicateur **vert** de charge de l'accu.

Note : Le processus de charge rapide n'est possible que si la température de l'accu se situe dans la plage de température de charge admissible, voir chapitre « Caractéristiques techniques ».

Indicateur vert de charge de l'accu allumé en permanence



La **lumière permanente verte** de l'indicateur de charge de l'accu signale que l'accu est complètement chargé.

Puis l'accu peut être retiré pour être utilisé immédiatement. Quand le voyant indiquant l'état de charge de l'accu est **allumé en permanence** sans qu'un accu soit introduit, ceci signifie que la fiche de secteur est connectée dans la prise et que le chargeur est prêt à être mis en service.

Indicateur rouge de charge de l'accu allumé en permanence

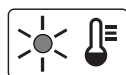

La **lumière permanente rouge** de l'indicateur de charge de l'accu signale que la température de l'accu se trouve en dehors de la plage de température de charge admissible, voir chapitre « Caractéristiques techniques ». Dès que la plage de températures admissibles est atteinte, le chargeur se met automatiquement en mode de chargement rapide.

Indicateur clignotant rouge de charge de l'accu

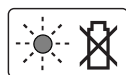

Le **clignotement rouge** de l'indicateur de charge de la batterie signale une autre perturbation du processus de charge, voir chapitre « Dépistage d'erreurs ».

26 | Français

AL 1115 CV**Voyant indiquant l'état de charge de l'accu clignote**

Le processus de charge est signalé par **clignotement** du voyant indiquant l'état de charge de l'accu.

Voyant indiquant l'état de charge de l'accu allumé en permanence

La **lumière permanente** du voyant indiquant l'état de charge de l'accu signale que l'accu est complètement chargé **ou** que la température de l'accu se trouve en dehors de la plage de température de charge admissible et que celui-ci ne peut donc pas être chargé. Dès que la plage de température admissible est atteinte, l'accu est chargé.

Quand le voyant indiquant l'état de charge de l'accu est **allumé en permanence** sans qu'un accu soit introduit, ceci signifie que la fiche de secteur est connectée dans la prise et que le chargeur est prêt à être mis en service.

Indications pour le chargement

Des cycles de charge continus ou successifs et sans interruption peuvent entraîner un réchauffement du chargeur. Ceci est sans importance et ne doit pas être interprété comme un défaut technique du chargeur.

Si l'autonomie de l'accu diminue considérablement après les recharges effectuées, cela signifie que l'accu est usagé et qu'il doit être remplacé.

Instructions d'utilisation

- ▶ **Tenez l'outil de jardin à une distance suffisante du corps. Veillez à garder une position stable et équilibrée.**
- ▶ **N'accrochez pas l'outil de jardin par la poignée ou par l'interrupteur pour le stocker.**

Mécanisme anti-blocage

Si la lame bloque dans du matériau résistant, la sollicitation du moteur augmente. La micro-électronique intelligente reconnaît la situation de surcharge et inverse à plusieurs reprises le sens de rotation du moteur pour éviter le blocage des lames et pour tronçonner le matériau.

Cette inversion audible dure jusqu'à 3 sec.

Une fois le tronçonnage effectué, l'outil de jardin continue à fonctionner dans son mode normal ou la lame ouverte s'arrête automatiquement si la situation de surcharge continue à exister (p. ex. si une clôture métallique bloque l'outil de jardin).

Dépistage d'erreurs

Problème	Cause possible	Remède
Le taille-haies ne fonctionne pas	Batterie déchargée	Charger l'accu, voir également « Indications pour le chargement »
	Le verrouillage de mise en marche n'est pas correctement bloqué	Voir « Montage et mise en service » pour une utilisation conforme
Le taille-haie fonctionne par intermittence	Le câblage interne de l'outil de jardin est défectueux	Contactez le Service Après-Vente
	Interrupteur Marche/Arrêt défectueux	Contactez le Service Après-Vente
	Le sens de rotation du moteur change continuellement et arrête après 3 s env.	Voir « Instructions d'utilisation » (mécanisme anti-blocage)
Le moteur marche, les lames ne bougent pas	Défaut interne	Contactez le Service Après-Vente
Les lames s'échauffent de manière excessive	Les lames sont émoussées	Faire affûter la barre porte-lames
	La lame est ébréchée	Faire contrôler la barre porte-lames
	Frottement excessif dû à un graissage insuffisant	Asperger avec de l'huile de graissage
La lame ne bouge pas	Batterie déchargée	Charger l'accu, voir également « Indications pour le chargement »
	Outil de jardin défectueux	Contactez le Service Après-Vente

Problème	Cause possible	Remède
Vibrations/bruits excessifs	Outil de jardin défectueux	Contactez le Service Après-Vente
Durée de coupe par chargement d'accu trop basse	Frottement excessif dû à un graissage insuffisant	Asperger avec de l'huile de graissage
	La lame doit être nettoyée	Nettoyer la lame
	La batterie n'est pas complètement chargée	Charger l'accu, voir également « Indications pour le chargement »
Le voyant indiquant l'état de charge de l'accu est constamment allumé Aucun processus de charge possible	L'accu n'a pas été (correctement) monté	Monter l'accu correctement sur le chargeur
	Contacts de l'accu encrassés	Nettoyer les contacts ; p. ex. en mettant et en retirant l'accu à plusieurs reprises, le cas échéant, remplacer l'accu
	Accu défectueux	Remplacer l'accu
Les lames bougent lentement ou le mécanisme anti-blocage ne fonctionne pas	Batterie déchargée	Charger l'accu, voir également « Indications pour le chargement »
	Accu stocké en dehors de la plage de température admissible	Laisser chauffer l'accu jusqu'à ce qu'il ait atteint la température ambiante (dans la plage de température d'accu admissible de 0 à 45 °C)
Le voyant indiquant l'état de charge de l'accu n'est pas allumé	La fiche de secteur du chargeur n'est pas (correctement) branchée	Brancher la fiche (complètement) sur la prise de courant
	Prise de courant, câble de secteur ou chargeur défectueux	Vérifier la tension du secteur, le cas échéant, faire contrôler le chargeur par une station de Service Après-Vente agréée pour outillage Bosch

Service Après-Vente et Assistance

www.bosch-garden.com

Pour toute demande de renseignement ou commande de pièces de rechange, précisez-nous impérativement le numéro d'article à dix chiffres de l'outil électroportatif indiqué sur la plaque signalétique.

France

Passez votre commande de pièces détachées directement en ligne sur notre site www.bosch-pt.fr.

Vous êtes un utilisateur, contactez :

Le Service Clientèle Bosch Outillage Electroportatif
Tel. : 0811 360122

(coût d'une communication locale)

Fax : (01) 49454767

E-Mail : contact.outillage-electroportatif@fr.bosch.com

Vous êtes un revendeur, contactez :

Robert Bosch (France) S. A. S.

Service Après-Vente Electroportatif

126, rue de Stalingrad

93705 DRANCY Cédex

Tel. : (01) 43119006

Fax : (01) 43119033

E-Mail : sav.outillage-electroportatif@fr.bosch.com

Belgique, Luxembourg

Tel. : +32 2 588 0589

Fax : +32 2 588 0595

E-Mail : outillage.gereedschap@be.bosch.com

Suisse

Passez votre commande de pièces détachées directement en ligne sur notre site www.bosch-pt.com/ch/fr.

Tel. : (044) 8471512

Fax : (044) 8471552

E-Mail : Aftersales.Service@de.bosch.com

Transport

Les batteries Lithium-ion sont soumises aux règlements de transport des matières dangereuses. L'utilisateur peut transporter les batteries par voie routière sans mesures supplémentaires.

Lors d'une expédition par tiers (par ex. : transport aérien ou entreprise de transport), les mesures à prendre spécifiques à l'emballage et au marquage doivent être observées. Dans un tel cas, lors de la préparation de l'envoi, il est impératif de faire appel à un expert en transport des matières dangereuses.

28 | Español

N'expédiez les accus que si le carter n'est pas endommagé. Recouvrez les contacts non protégés et emballez l'accu de manière à ce qu'il ne puisse pas se déplacer dans l'emballage. Veuillez également respecter les réglementations supplémentaires éventuellement en vigueur.

Élimination des déchets

Ne jetez pas les outils de jardin, les chargeurs et les batteries/piles avec les ordures ménagères !

Seulement pour les pays de l'Union Européenne :



Conformément à la directive européenne 2012/19/UE, les équipements électriques et électroniques dont on ne peut plus se servir, et conformément à la directive européenne 2006/66/CE, les batteries/piles usées ou défectueuses doivent être isolées et suivre une voie de recyclage appropriée.

Les batteries/piles dont on ne peut plus se servir peuvent être déposées directement auprès de :

Suisse

Batrec AG
3752 Wimmis BE

Batteries/piles :



Ion lithium :

Veuillez respecter les indications se trouvant dans le chapitre « Transport ».

Sous réserve de modifications.



Español

Instrucciones de seguridad

Explicación de la simbología



Lea las instrucciones de servicio con detenimiento.



Proteja la herramienta eléctrica de la lluvia.



Desmunte el acumulador antes de realizar un ajuste o limpieza del aparato para jardín, o al dejar éste sin vigilancia durante cierto tiempo.

Advertencias de peligro generales para herramientas eléctricas

⚠ ADVERTENCIA Lea íntegramente estas advertencias de peligro e instrucciones. En caso de no atenerse a las advertencias de peligro e instrucciones siguientes, ello puede ocasionar una descarga eléctrica, un incendio y/o lesión grave.

Guardar todas las advertencias de peligro e instrucciones para futuras consultas.

El término herramienta eléctrica empleado en las siguientes advertencias de peligro se refiere a herramientas eléctricas de conexión a la red (con cable de red) y a herramientas eléctricas accionadas por acumulador (o sea, sin cable de red).

Seguridad del puesto de trabajo

- ▶ **Mantenga limpio y bien iluminado su puesto de trabajo.** El desorden o una iluminación deficiente en las áreas de trabajo pueden provocar accidentes.
- ▶ **No utilice la herramienta eléctrica en un entorno con peligro de explosión, en el que se encuentren combustibles líquidos, gases o material en polvo.** Las herramientas eléctricas producen chispas que pueden llegar a inflamar los materiales en polvo o vapores.
- ▶ **Mantenga alejados a los niños y otras personas de su puesto de trabajo al emplear la herramienta eléctrica.** Una distracción le puede hacer perder el control sobre la herramienta eléctrica.

Seguridad eléctrica

- ▶ **El enchufe de la herramienta eléctrica debe corresponder a la toma de corriente utilizada. No es admisible modificar el enchufe en forma alguna. No emplear adaptadores en herramientas eléctricas dotadas con una toma de tierra.** Los enchufes sin modificar adecuados a las respectivas tomas de corriente reducen el riesgo de una descarga eléctrica.
- ▶ **Evite que su cuerpo toque partes conectadas a tierra como tuberías, radiadores, cocinas y refrigeradores.** El riesgo a quedar expuesto a una sacudida eléctrica es mayor si su cuerpo tiene contacto con tierra.
- ▶ **No exponga la herramienta eléctrica a la lluvia y evite que penetren líquidos en su interior.** Existe el peligro de recibir una descarga eléctrica si penetran ciertos líquidos en la herramienta eléctrica.
- ▶ **No utilice el cable de red para transportar o colgar la herramienta eléctrica, ni tire de él para sacar el enchufe de la toma de corriente. Mantenga el cable de red alejado del calor, aceite, esquinas cortantes o piezas móviles.** Los cables de red dañados o enredados pueden provocar una descarga eléctrica.
- ▶ **Al trabajar con la herramienta eléctrica a la intemperie utilice solamente cables de prolongación apropiados para su uso en exteriores.** La utilización de un cable de prolongación adecuado para su uso en exteriores reduce el riesgo de una descarga eléctrica.

- ▶ **Si fuese imprescindible utilizar la herramienta eléctrica en un entorno húmedo, es necesario conectarla a través de un fusible diferencial.** La aplicación de un fusible diferencial reduce el riesgo a exponerse a una descarga eléctrica.

Seguridad de personas

- ▶ **Esté atento a lo que hace y emplee la herramienta eléctrica con prudencia. No utilice la herramienta eléctrica si estuviese cansado, ni tampoco después de haber consumido alcohol, drogas o medicamentos.** El no estar atento durante el uso de la herramienta eléctrica puede provocarle serias lesiones.
- ▶ **Utilice un equipo de protección personal y en todo caso unas gafas de protección.** El riesgo a lesionarse se reduce considerablemente si, dependiendo del tipo y la aplicación de la herramienta eléctrica empleada, se utiliza un equipo de protección adecuado como una mascarilla antipolvo, zapatos de seguridad con suela antideslizante, casco, o protectores auditivos.
- ▶ **Evite una puesta en marcha fortuita. Asegurarse de que la herramienta eléctrica esté desconectada antes de conectarla a la toma de corriente y/o al montar el acumulador, al recogerla, y al transportarla.** Si transporta la herramienta eléctrica sujetándola por el interruptor de conexión/desconexión, o si alimenta la herramienta eléctrica estando ésta conectada, ello puede dar lugar a un accidente.
- ▶ **Retire las herramientas de ajuste o llaves fijas antes de conectar la herramienta eléctrica.** Una herramienta de ajuste o llave fija colocada en una pieza rotante puede producir lesiones al poner a funcionar la herramienta eléctrica.
- ▶ **Evite posturas arriesgadas. Trabaje sobre una base firme y mantenga el equilibrio en todo momento.** Ello le permitirá controlar mejor la herramienta eléctrica en caso de presentarse una situación inesperada.
- ▶ **Lleve puesta una vestimenta de trabajo adecuada. No utilice vestimenta amplia ni joyas. Mantenga su pelo, vestimenta y guantes alejados de las piezas móviles.** La vestimenta suelta, el pelo largo y las joyas se pueden enganchar con las piezas en movimiento.
- ▶ **Siempre que sea posible utilizar unos equipos de aspiración o captación de polvo, asegúrese que éstos estén montados y que sean utilizados correctamente.** El empleo de estos equipos reduce los riesgos derivados del polvo.

Uso y trato cuidadoso de herramientas eléctricas

- ▶ **No sobrecargue la herramienta eléctrica. Use la herramienta eléctrica prevista para el trabajo a realizar.** Con la herramienta adecuada podrá trabajar mejor y más seguro dentro del margen de potencia indicado.
- ▶ **No utilice herramientas eléctricas con un interruptor defectuoso.** Las herramientas eléctricas que no se puedan conectar o desconectar son peligrosas y deben hacerse reparar.

- ▶ **Saque el enchufe de la red y/o desmonte el acumulador antes de realizar un ajuste en la herramienta eléctrica, cambiar de accesorio o al guardar la herramienta eléctrica.** Esta medida preventiva reduce el riesgo a conectar accidentalmente la herramienta eléctrica.
- ▶ **Guarde las herramientas eléctricas fuera del alcance de los niños. No permita la utilización de la herramienta eléctrica a aquellas personas que no estén familiarizadas con su uso o que no hayan leído estas instrucciones.** Las herramientas eléctricas utilizadas por personas inexpertas son peligrosas.
- ▶ **Cuide la herramienta eléctrica con esmero. Controle si funcionan correctamente, sin atascarse, las partes móviles de la herramienta eléctrica, y si existen partes rotas o deterioradas que pudieran afectar al funcionamiento de la herramienta eléctrica. Haga reparar estas piezas defectuosas antes de volver a utilizar la herramienta eléctrica.** Muchos de los accidentes se deben a herramientas eléctricas con un mantenimiento deficiente.
- ▶ **Mantenga los útiles limpios y afilados.** Los útiles mantenidos correctamente se dejan guiar y controlar mejor.
- ▶ **Utilice la herramienta eléctrica, accesorios, útiles, etc. de acuerdo a estas instrucciones, considerando en ello las condiciones de trabajo y la tarea a realizar.** El uso de herramientas eléctricas para trabajos diferentes de aquellos para los que han sido concebidas puede resultar peligroso.

Trato y uso cuidadoso de herramientas accionadas por acumulador

- ▶ **Solamente cargar los acumuladores con los cargadores recomendados por el fabricante.** Existe un riesgo de incendio al intentar cargar acumuladores de un tipo diferente al previsto para el cargador.
- ▶ **Solamente emplee los acumuladores previstos para la herramienta eléctrica.** El uso de otro tipo de acumuladores puede provocar daños e incluso un incendio.
- ▶ **Si no utiliza el acumulador, guárdelo separado de clips, monedas, llaves, clavos, tornillos o demás objetos metálicos que pudieran puentear sus contactos.** El cortocircuito de los contactos del acumulador puede causar quemaduras o un incendio.
- ▶ **La utilización inadecuada del acumulador puede provocar fugas de líquido. Evite el contacto con él. En caso de un contacto accidental enjuagar el área afectada con abundante agua. En caso de un contacto con los ojos recurra además inmediatamente a un médico.** El líquido del acumulador puede irritar la piel o producir quemaduras.

Servicio

- ▶ **Únicamente haga reparar su herramienta eléctrica por un profesional, empleando exclusivamente piezas de repuesto originales.** Solamente así se mantiene la seguridad de la herramienta eléctrica.

Instrucciones de seguridad para tijeras cortasetos

- ▶ **Mantenga alejadas todas las partes del cuerpo de las cuchillas. No intente retirar material cortado, ni sujetar el material a cortar mientras estén funcionando las cuchillas. Únicamente retire el material atascado estando desconectado el aparato.** Un momento de distracción durante el uso de la tijera cortasetos puede provocarle serias lesiones.
- ▶ **Transporte la tijera cortasetos sujetándola por la empuñadura y con la cuchilla detenida. Al transportar y guardar la tijera cortasetos montar siempre la funda protectora.** El trato y uso cuidadoso del aparato reduce el riesgo de accidente con la cuchilla.
- ▶ **Solamente sujete la herramienta eléctrica por las empuñaduras aisladas, ya que es posible que las cuchillas lleguen a tocar cables eléctricos ocultos.** El contacto de las cuchillas con conductores bajo tensión puede hacer que las partes metálicas de la herramienta eléctrica le provoquen una descarga eléctrica.

Instrucciones de seguridad adicionales

- ▶ Este aparato no ha sido diseñado para ser utilizado por personas o niños que presenten una discapacidad física, sensorial o mental, o que dispongan de una experiencia y/o conocimientos insuficientes, a no ser que sean supervisados por una persona encargada de velar por su seguridad o de instruirles en el manejo del aparato. Los niños deberán ser vigilados con el fin de evitar que jueguen con el aparato.
- ▶ **Trabajar sobre una base firme sujetando la herramienta eléctrica con ambas manos.** La herramienta eléctrica es guiada de forma más segura con ambas manos.
- ▶ **Antes de depositarla, espere a que la herramienta eléctrica se haya detenido completamente.**
- ▶ Durante el funcionamiento no deberán encontrarse otras personas ni tampoco animales en un radio de 3 metros. En el área de trabajo la responsabilidad frente a terceros recae sobre el usuario.
- ▶ Nunca sujete la tijera cortasetos por la barra porta-cuchillas.
- ▶ Jamás permita que niños, o aquellas personas que no estén familiarizadas con estas instrucciones, usen la tijera cortasetos. Tenga en cuenta la edad mínima que pudiera prescribirse en su país para el usuario.
- ▶ Nunca se dedique a cortar setos si en las inmediaciones se encuentran personas, y muy en especial niños, así como animales domésticos.
- ▶ El usuario es responsable de los accidentes o daños provocados a otras personas o a sus pertenencias.
- ▶ No utilice la tijera cortasetos si está descalzo o si lleva puestas sandalias. Siempre lleve puesto calzado fuerte y pantalones largos. Se recomienda utilizar guantes fuertes, calzado con suela antideslizante y gafas de protección. No lleve puesta ropa holgada ni joyas que se puedan enganchar con las piezas en movimiento.

- ▶ Examine con detenimiento el seto a cortar y retire todos los alambres y demás cuerpos extraños que pudieran existir.
- ▶ Antes de su uso, verifique siempre que no estén demasiado desgastados ni dañados las cuchillas, los tornillos de sujeción de las mismas y demás piezas del mecanismo de corte. Nunca trabaje con un mecanismo de corte que esté dañado o muy desgastado.
- ▶ Familiarícese con el manejo de la tijera cortasetos para saber cómo detenerla de inmediato en un caso de emergencia.
- ▶ Únicamente corte los setos con luz diurna o con buena iluminación artificial.
- ▶ Nunca use la tijera cortasetos sin tener montados los dispositivos protectores o si éstos están defectuosos.
- ▶ Siempre que utilice la tijera cortasetos, asegúrese antes de que estén montados todos los dispositivos protectores y las empuñaduras. Jamás intente poner en marcha una tijera cortasetos que no esté completamente montada o que haya sido modificada de forma inadmisiblemente.
- ▶ Nunca sujete la tijera cortasetos por el dispositivo de protección.
- ▶ Trabaje con la tijera cortasetos sobre una base firme y mantenga el equilibrio en todo momento, especialmente al utilizarla sobre escalones o subido a una escalera.
- ▶ Siempre tenga en cuenta el entorno en que trabaja y esté alerta para afrontar posibles peligros que pudiera no percibir mientras está cortando el seto.
- ▶ Asegúrese de que todas las tuercas, pernos y tornillos están firmemente sujetos para garantizar un trabajo seguro con la tijera cortasetos.
- ▶ Guarde la tijera cortasetos en un lugar seco y situado a gran altura o que pueda cerrarse con llave, para que quede fuera del alcance de los niños.
- ▶ Como medida de seguridad cambie aquellas piezas que estén desgastadas o dañadas.
- ▶ No intente reparar el aparato para jardín a no ser que esté capacitado para ello.
- ▶ Únicamente deberán emplearse piezas de recambio originales Bosch.

Indicaciones para el trato óptimo del acumulador

- ▶ **Antes de montar el acumulador asegúrese de que el aparato para jardín esté desconectado.** El montaje del acumulador en un aparato para jardín conectado puede causar un accidente.
- ▶ **Solamente utilice los acumuladores Bosch previstos para este aparato para jardín.** El uso de otro tipo de acumuladores puede acarrear lesiones e incluso un incendio.
- ▶ **No intente abrir el acumulador.** Podría provocar un cortocircuito.



Proteja el acumulador del calor excesivo como, p. ej., de una exposición prolongada al sol, del fuego, del agua y de la humedad. Existe el riesgo de explosión.

- ▶ **Si el acumulador se daña o usa de forma inapropiada puede que éste emane vapores. Ventile con aire fresco el recinto y acuda a un médico si nota alguna molestia.** Los vapores pueden llegar a irritar las vías respiratorias.
- ▶ **Únicamente utilice el acumulador en combinación con su producto Bosch.** Solamente así queda protegido el acumulador contra una sobrecarga peligrosa.
- ▶ **Mediante objetos puntiagudos, como p. ej. clavos o destornilladores, o por influjo de fuerza exterior se puede dañar el acumulador.** Se puede generar un cortocircuito interno y el acumulador puede arder, humear, explotar o sobrecalentarse.
- ▶ **No cortocircuite el acumulador.** Existe el riesgo de explosión.
- ▶ Proteja el acumulador de la humedad y del agua.
- ▶ Únicamente almacene el acumulador sin exceder el margen de temperatura de -20 °C a 50 °C. P. ej., no deje el acumulador en el coche en verano.
- ▶ Limpie de vez en cuando las rejillas de refrigeración del acumulador con un pincel suave, limpio y seco.

Instrucciones de seguridad para cargadores



Lea íntegramente estas advertencias de peligro e instrucciones. En caso de no atenderse a las advertencias

de peligro e instrucciones siguientes, ello puede ocasionar una descarga eléctrica, un incendio y/o lesión grave.

Guarde estas instrucciones en un lugar seguro.

Únicamente utilice el cargador si conoce y domina todas sus funciones, o si ha sido instruido al respecto.

- ▶ **Este cargador no está previsto para la utilización por niños y personas con limitadas capacidades físicas, sensoriales o intelectuales o con falta de experiencia y conocimientos. Este cargador puede ser utilizado por niños desde 8 años y por personas con limitadas capacidades físicas, sensoriales e intelectuales o con falta de experiencia y conocimientos siempre y cuando**

estén vigilados por una persona responsable de su seguridad o hayan sido instruidos en la utilización segura del cargador y entendido los peligros inherentes. En caso contrario, existe el peligro de un manejo erróneo y lesiones.

- ▶ **Vigile a los niños durante la utilización, la limpieza y el mantenimiento.** Así se asegura, que los niños no jueguen con el cargador.
- ▶ **Cargue solamente acumuladores de iones de litio Bosch a partir de una capacidad de 2,0 Ah (desde 3 elementos de acumulador).** La tensión del acumulador debe corresponder a la tensión de carga de acumuladores del cargador. **No cargue baterías no recargables.** En caso contrario existe peligro de incendio y explosión.



No exponga el cargador a la lluvia ni a la humedad. La penetración de agua en el cargador aumenta el riesgo de electrocución.

- ▶ **Solamente cargue acumuladores de iones de litio Bosch. La tensión del acumulador debe corresponder a la tensión de carga de acumuladores del cargador.** En caso contrario existe peligro de incendio y explosión.
- ▶ **Siempre mantenga limpio el cargador.** La suciedad puede comportar un riesgo de electrocución.
- ▶ **Antes de cada utilización verificar el estado del cargador, cable y enchufe. No utilice el cargador en caso de detectar algún desperfecto. Jamás intente abrir el cargador por su propia cuenta, y solamente hágalo reparar por personal técnico cualificado empleando exclusivamente piezas de repuesto originales.** Un cargador, cable y enchufe deteriorados comportan un mayor riesgo de electrocución.
- ▶ **No utilice el cargador sobre una base fácilmente inflamable (p. ej. papel, tela, etc.) ni en un entorno inflamable.** Puesto que el cargador se calienta durante el proceso de carga existe un peligro de incendio.
- ▶ **No obture las rendijas de ventilación del cargador.** En caso contrario, el cargador se puede sobrecalentar y dejar de funcionar correctamente.
- ▶ **El enchufe macho de conexión, debe ser conectado solamente a un enchufe hembra de las mismas características técnicas del enchufe macho en materia.**

32 | Español

Mantenimiento

- ▶ **Desmonte el acumulador antes de realizar un ajuste o limpieza del aparato para jardín, o al dejar éste sin vigilancia durante cierto tiempo.** Póngase siempre unos guantes de protección al manipular o trabajar en el área de las cuchillas.
- ▶ Controle el aparato para jardín y sustituya las piezas desgastadas o dañadas para mayor seguridad.
- ▶ Lubrique siempre la barra porta-cuchillas con spray de mantenimiento antes de guardar el aparato para jardín.
- ▶ Asegúrese de que todas las tuercas, pernos y tornillos están firmemente sujetos para garantizar un trabajo seguro con el aparato para jardín.
- ▶ Únicamente deberán emplearse piezas de recambio originales Bosch.
- ▶ **Siempre aplique spray de mantenimiento a la barra porta-cuchillas antes de su uso.**

Símbolos

Los símbolos siguientes le ayudarán a entender las instrucciones de servicio al leerlas. Es importante que retenga en su memoria estos símbolos y su significado. La interpretación correcta de estos símbolos le ayudará a manejar mejor, y de forma más segura, la herramienta eléctrica.

Simbología**Significado**

Utilice guantes de protección



Colocarse unas gafas de protección.



Dirección de movimiento



Conexión



Desconexión



Acción permitida



Acción prohibida



Accesorios especiales

Utilización reglamentaria

El aparato para jardín ha sido diseñado para realizar trabajos de corte y de poda en setos y arbustos en jardines domésticos.

Datos técnicos

Tijera cortasetos ACCU		AHS 35-15 LI	AHS 350 LI	AHS 45-15 LI
Nº de artículo		3 600 H49 B..	3 600 H49 B..	3 600 H49 A..
Nº de carreras en vacío	min ⁻¹	2400	2400	2400
Longitud de corte	mm	350	350	450
Hueco entre dientes	mm	15	15	15
Peso según EPTA-Procedure 01/2003	kg	1,9	1,9	2,0
Número de serie	Ver número de serie en placa de características del aparato para jardín			
Acumulador		iones Li	iones Li	iones Li
Nº de artículo		1 607 A35 02W	1 607 A35 02W	1 607 A35 02W
Tensión nominal	V	10,8	10,8	10,8
Capacidad	Ah	2,0	2,0	2,0
Nº de celdas		3	3	3
Cargador		AL 1130 CV	AL 1130 CV	AL 1130 CV
Nº de artículo	EU	2 607 225 133	2 607 225 133	2 607 225 133
	UK	2 607 225 135	2 607 225 135	2 607 225 135
	AU	2 607 225 137	2 607 225 137	2 607 225 137
Corriente de carga	mA	3000	3000	3000
Margen admisible de la temperatura de carga	°C	0 – 45	0 – 45	0 – 45

Tijera cortasetos ACCU				
		AHS 35-15 LI	AHS 350 LI	AHS 45-15 LI
Tiempo de carga (acumulador descargado)	min	45	45	45
Peso según EPTA-Procedure 01/2003		0,3	0,3	0,3
Clase de protección	kg	□ / II	□ / II	□ / II
Cargador				
		AL 1115 CV	AL 1115 CV	AL 1115 CV
Nº de artículo	EU	2 607 225 513	2 607 225 513	2 607 225 513
	UK	2 607 225 515	2 607 225 515	2 607 225 515
	AU	2 607 225 517	2 607 225 517	2 607 225 517
Corriente de carga	mA	1500	1500	1500
Margen admisible de la temperatura de carga	°C	0 – 45	0 – 45	0 – 45
Tiempo de carga (acumulador descargado)	min	80	80	80
Peso según EPTA-Procedure 01/2003	kg	0,3	0,3	0,3
Clase de protección		□ / II	□ / II	□ / II

Información sobre ruidos y vibraciones

Valores de emisión de ruidos determinados según EN 60745-2-15.

El nivel de presión sonora típico del aparato, determinado con un filtro A, asciende a: Nivel de presión sonora 67 dB(A); nivel de potencia acústica 87 dB(A). Tolerancia K = 3 dB.

¡Utilice unos protectores auditivos!

Nivel total de vibraciones a_h (suma vectorial de tres direcciones) y tolerancia K determinados según EN 60745-2-15: $a_h < 2,5 \text{ m/s}^2$, $K = 1,5 \text{ m/s}^2$.

El nivel de vibraciones indicado en estas instrucciones ha sido determinado según el procedimiento de medición fijado en la norma EN 60745 y puede servir como base de comparación con otras herramientas eléctricas. También es adecuado para estimar provisionalmente la solicitación experimentada por las vibraciones.

El nivel de vibraciones indicado ha sido determinado para las aplicaciones principales de la herramienta eléctrica. Por ello, el nivel de vibraciones puede ser diferente si la herramienta eléctrica se utiliza para otras aplicaciones, con accesorios diferentes, con útiles divergentes, o si el mantenimiento de la misma fuese deficiente. Ello puede suponer un aumento drástico de la solicitación por vibraciones durante el tiempo total de trabajo.

Para determinar con exactitud la solicitación experimentada por las vibraciones, es necesario considerar también aquellos tiempos en los que el aparato esté desconectado, o bien, esté en funcionamiento, pero sin ser utilizado realmente. Ello puede suponer una disminución drástica de la solicitación por vibraciones durante el tiempo total de trabajo.

Fije unas medidas de seguridad adicionales para proteger al usuario de los efectos por vibraciones, como por ejemplo: Mantenimiento de la herramienta eléctrica y de los útiles, conservar calientes las manos, organización de las secuencias de trabajo.

Declaración de conformidad

Declaramos bajo nuestra responsabilidad, que el producto descrito en los "Datos técnicos" cumple con todas las disposiciones correspondientes de las directivas hasta el 19 de abril de 2016: 2006/95/CE, desde el 20 de abril de 2016: 2014/35/UE, 2011/65/UE, hasta el 19 de abril de 2016: 2004/108/CE, desde el 20 de abril de 2016: 2014/30/UE, 2006/42/CE, 2000/14/CE inclusive sus modificaciones, y que está en conformidad con las siguientes normas: EN 60745-1, EN 60745-2-15 (aparato accionado por acumulador), EN 60335-1, EN 60335-2-29 (cargador). 2000/14/CE: Nivel de potencia acústica garantizado 90 dB(A). Procedimiento para evaluación de la conformidad según anexo V.

Categoría de producto: 25

Expediente técnico (2006/42/CE, 2000/14/CE) en: Bosch Lawn and Garden Ltd., PT-HG/ENS-PA2, Stowmarket, Suffolk IP14 1EY, England

Henk Becker
Executive Vice President
Engineering

Helmut Heinzelmann
Head of Product Certification
PT/ETM9

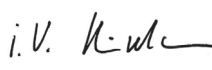
PPA
 i.V. 

Robert Bosch GmbH, Power Tools Division
70764 Leinfelden-Echterdingen, GERMANY
Leinfelden, 23.09.2015

Montaje y operación

Objetivo	Figura	Página
Material que se adjunta	1	252
Montaje del acumulador	2	252
Conexión	3	252
Desconexión	4	253

34 | Español

Objetivo	Figura	Página
Instrucciones para la operación	5	253
Mantenimiento de la cuchilla	6	254
Almacenaje y transporte	6	254
Selección de los accesorios opcionales	7	254

Puesta en marcha

Carga del acumulador

- ▶ **No utilice un cargador diferente.** El cargador adjunto ha sido especialmente adaptado al acumulador de iones de litio que incorpora el aparato para jardín.
- ▶ **¡Preste atención a la tensión de red!** La tensión de alimentación deberá coincidir con aquella indicada en la placa de características del cargador. Los cargadores para 230 V pueden funcionar también a 220 V.

El acumulador viene equipado con un control de temperatura que únicamente permite su recarga dentro de un margen de temperatura entre 0 °C y 45 °C. De esta manera se consigue una elevada vida útil del acumulador.

Observación: El acumulador se suministra parcialmente cargado. Con el fin de obtener la plena potencia del acumulador, antes de su primer uso, cárguelo completamente en el cargador.

El acumulador de iones de litio puede recargarse siempre que se quiera, sin que ello merme su vida útil. Una interrupción del proceso de carga no afecta al acumulador.

El acumulador de iones de litio va protegido contra altas descargas por "Electronic Cell Protection (ECP) (Protección Electrónica de Celdas)". Si el acumulador está descargado, un circuito de protección se encarga de desconectar el aparato para jardín: La cuchilla deja de moverse.

⚠ ATENCIÓN No mantenga accionado el interruptor de conexión/desconexión si el aparato para jardín se hubiese desconectado automáticamente. Ello podría perjudicar al acumulador.

Proceso de carga

Una vez conectado el cargador a la red, el proceso de carga comienza nada más insertar entonces el acumulador en el cargador.

Gracias al inteligente procedimiento de carga utilizado, el estado de carga del acumulador es detectado automáticamente, y es recargado con la corriente de carga óptima de acuerdo a su temperatura y tensión.

Con ello se protege al acumulador, el cual se mantiene siempre completamente cargado, al conservarlo en el cargador.

Observación: El proceso de carga solamente puede llevarse a cabo si la temperatura del acumulador se encuentra dentro del campo admisible, ver apartado "Datos técnicos".

AL 1130 CV

Parpadeo del indicador verde de carga del acumulador

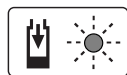

El proceso de carga rápida es señalizado mediante el **parpadeo** del indicador de carga **verde**.

Observación: El proceso de carga rápida solamente puede llevarse a cabo si la temperatura del acumulador se encuentra dentro del campo admisible, ver apartado "Datos técnicos".

Luz permanente en indicador verde de carga del acumulador



La **luz permanente verde** del indicador de carga señala que el acumulador está plenamente cargado.

Seguidamente puede retirarse el acumulador e utilizarse inmediatamente.

Si no está montado ningún acumulador, la **luz permanente** del indicador de carga del acumulador, señala que el enchufe está conectado a la red y que el cargador se encuentra en disposición de funcionamiento.

Luz permanente en indicador rojo de carga del acumulador

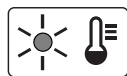

La **luz permanente roja** del indicador de carga informa que la temperatura del acumulador se encuentra fuera del rango de la temperatura de carga admisible, ver apartado "Datos técnicos".

En el momento de alcanzarse una temperatura situada dentro del margen admisible, el cargador cambia automáticamente a la carga rápida.

Parpadeo del indicador rojo de carga del acumulador

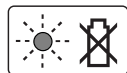

La **luz intermitente roja** del indicador de carga señala que se ha presentado un fallo de otro tipo en el proceso de carga, ver apartado "Localización de fallos".

AL 1115 CV

Indicador intermitente de carga del acumulador



El proceso de carga es señalizado mediante el **parpadeo** del indicador de carga del acumulador.

Indicador de carga del acumulador con luz permanente



La **luz permanente** del indicador de carga del acumulador señala que el acumulador está completamente cargado **o bien** que la temperatura del acumulador se encuentra fuera del campo admisible para poder cargarlo. En el momento de alcanzarse la temperatura admisible se comienza a recargar el acumulador.

Si no está montado ningún acumulador, la **luz permanente** del indicador de carga del acumulador, señala que el enchufe está conectado a la red y que el cargador se encuentra en disposición de funcionamiento.

Indicaciones para la carga

En caso de efectuar recargas continuas o muy seguidas puede que llegue a calentarse el cargador. Ello no supone ningún inconveniente, ni tampoco es síntoma de un defecto técnico del cargador.

Si después de una recarga, el tiempo de funcionamiento del acumulador fuese muy reducido, ello es señal de que éste está agotado y deberá sustituirse.

Instrucciones para la operación

- ▶ **Mantenga suficientemente separado del cuerpo el aparato para jardín. Mantenga una posición firme y estable.**
- ▶ **Al guardar el aparato para jardín, no lo cuelgue de la empuñadura o del interruptor.**

Mecanismo antibloqueo

Si la cuchilla se bloquea al tratar de cortar material duro, la carga del motor aumenta. El inteligente sistema electrónico integrado detecta dicha sobrecarga y cambia repetidamente el sentido de giro del motor con el fin de evitar así que se bloqueen las cuchillas y lograr seccionar el material.

Este audible proceso de inversión de giro tarda hasta 3 s. Si se logró seccionar el material, el aparato para jardín continúa trabajando normalmente, pero si la sobrecarga persiste, la cuchilla se detiene automáticamente quedando en posición abierta (p. ej., si el alambre de una cerca ha sido la causa del bloqueo).

Localización de fallos



Síntomas	Posible causa	Solución
La tijera cortasetos no funciona	Acumulador descargado	Cargar el acumulador, ver también "Indicaciones para la carga"
	Bloqueo de conexión incorrectamente enclavado	Ver "Montaje y operación" para un manejo correcto
La tijera cortasetos funciona de forma intermitente	Cableado interior de la máquina defectuoso	Acudir al servicio técnico
	Interruptor de conexión/desconexión defectuoso	Acudir al servicio técnico
	El motor invierte permanentemente el sentido de giro y se detiene después de aprox. 3 s.	ver "Instrucciones para la operación" (Mecanismo antibloqueo)
El motor funciona, pero las cuchillas no se mueven	Fallo interno	Acudir al servicio técnico
Las cuchillas se calientan en exceso	Cuchilla mellada	Haga reafilar la barra porta-cuchillas
	La cuchilla tiene mellas	Haga verificar la barra porta-cuchillas
	Rozamiento excesivo debido a una lubricación deficiente	Pulverizar con aceite lubricante
La cuchilla no se mueve	Acumulador descargado	Cargar el acumulador, ver también "Indicaciones para la carga"
	Aparato para jardín defectuoso	Acudir al servicio técnico
Vibraciones o ruidos intensos	Aparato para jardín defectuoso	Acudir al servicio técnico

36 | Español

Síntomas	Posible causa	Solución
Autonomía reducida del acumulador tras su recarga	Rozamiento excesivo debido a una lubricación deficiente	Pulverizar con aceite lubricante
	Limpiar la cuchilla	Limpiar las cuchillas
	El acumulador no ha sido cargado completamente	Cargar el acumulador, ver también "Indicaciones para la carga"
El indicador de carga del acumulador se enciende permanentemente No es posible realizar el proceso de carga	Acumulador sin colocar, o mal colocado	Colocar correctamente el acumulador en el cargador
	Contactos sucios del acumulador	Limpiar los contactos del acumulador; p. ej. metiéndolo y sacándolo repetidamente, o bien, sustituir el acumulador
	Acumulador defectuoso	Sustituir el acumulador
Las cuchillas se mueven lentamente o el mecanismo antibloqueo no funciona	Acumulador descargado	Cargar el acumulador, ver también "Indicaciones para la carga"
	El acumulador ha sido almacenado fuera del margen de temperatura admisible	Deje que el acumulador se atempere a la temperatura ambiente (dentro del margen de temperatura admisible del acumulador de 0 a 45 °C)
El indicador de carga del acumulador no se enciende	El enchufe de red del cargador no está correctamente conectado	Introducir completamente el enchufe en la toma de corriente
	Toma de corriente, cable de red o cargador defectuoso	Verifique la tensión de red, y si fuese preciso, acuda a un servicio técnico autorizado para herramientas eléctricas Bosch para hacer revisar el cargador

Servicio técnico y atención al cliente

www.bosch-garden.com

Para cualquier consulta o pedido de piezas de repuesto es imprescindible indicar el nº de artículo de 10 dígitos que figura en la placa de características de la herramienta eléctrica.

España

Robert Bosch Espana S.L.U.
Departamento de ventas Herramientas Eléctricas
C/Hermanos García Noblejas, 19
28037 Madrid

Para efectuar su pedido online de recambios o pedir la recogida para la reparación de su máquina, entre en la página www.herramientasbosch.net.

Tel. Asesoramiento al cliente: 902 531 553
Fax: 902 531554

Venezuela

Robert Bosch S.A.
Final Calle Vargas. Edf. Centro Berimer P.B.
Boleita Norte
Caracas 107
Tel.: (0212) 2074511

México

Robert Bosch S. de R.L. de C.V.
Calle Robert Bosch No. 405 C.P. 50071
Zona Industrial, Toluca - Estado de México
Tel. Interior: (01) 800 6271286
Tel. D.F.: 52843062
E-Mail: arturo.fernandez@mx.bosch.com

Argentina

Robert Bosch Argentina S.A.
Av. Córdoba 5160
C1414BAW Ciudad Autónoma de Buenos Aires
Atención al Cliente
Tel.: (0810) 5552020
E-Mail: herramientas.bosch@ar.bosch.com

Perú

Robert Bosch S.A.C.
Av. Primavera 781, Urb. Chacarilla, San Borja (Edificio Aldo)
Buzón Postal Lima 41 - Lima
Tel.: (01) 2190332

Chile

Robert Bosch S.A.
Calle El Cacique
0258 Providencia - Santiago
Tel.: (02) 2405 5500

Ecuador

Robert Bosch Sociedad Anonima Ecuabosch
Av. Las Monjas nº 10 y Carlos J. Arosamena
Guayaquil - Ecuador
Tel. (04) 220 4000
Email: atencion.cliente@ec.bosch.com

Transporte

Los acumuladores de iones de litio incorporados están sujetos a los requerimientos estipulados en la legislación sobre mercancías peligrosas. Los acumuladores pueden ser transportados por carretera por el usuario sin más imposiciones. En el envío por terceros (p. ej., transporte aéreo o por agencia de transportes) deberán considerarse las exigencias especiales en cuanto a su embalaje e identificación. En este caso deberá recurrirse a los servicios de un experto en mercancías peligrosas al preparar la pieza para su envío.

Únicamente envíe acumuladores si su carcasa no está dañada. Si los contactos no van protegidos cúbralos con cinta adhesiva y embale el acumulador de manera que éste no se pueda mover dentro del embalaje.

Observe también las prescripciones adicionales que pudieran existir al respecto en su país.

Eliminación

¡No arroje los aparatos para jardín, ni los cargadores, ni los acumuladores o pilas a la basura!

Sólo para los países de la UE:



Los aparatos eléctricos y electrónicos insertables, así como los acumuladores/pilas defectuosos o agotados deberán acumularse por separado para ser sometidos a un reciclaje ecológico tal como lo marcan las Directivas Europeas 2012/19/EU y 2006/66/CE, respectivamente.

Los acumuladores/pilas agotados pueden entregarse directamente a su distribuidor habitual de Bosch:

España

Servicio Central de Bosch
Servilotec, S.L.
Polig. Ind. II, 27
Cabanillas del Campo
Tel.: +34 9 01 11 66 97

Acumuladores/pilas:



Iones de Litio:

Observe las indicaciones comprendidas en el apartado "Transporte".

Reservado el derecho de modificación.



El símbolo es solamente válido, si también se encuentra sobre la placa de características del producto/fabricado.

Português

Indicações de segurança

Descrição dos pictogramas



Leia atentamente estas instruções de serviço.



Proteger a ferramenta eléctrica contra chuva.



Retirar o acumulador antes de executar tarefas de ajuste ou de limpeza no aparelho de jardinagem ou se o aparelho de jardinagem permanecer sem vigilância durante um longo tempo.

Indicações gerais de advertência para ferramentas eléctricas



ATENÇÃO Devem ser lidas todas as indicações de advertência e todas as instruções.

O desrespeito das advertências e instruções apresentadas abaixo pode causar choque eléctrico, incêndio e/ou graves lesões.

Guarde bem todas as advertências e instruções para futura referência.

O termo "Ferramenta eléctrica" utilizado a seguir nas indicações de advertência, refere-se a ferramentas eléctricas operadas com corrente de rede (com cabo de rede) e a ferramentas eléctricas operadas com acumulador (sem cabo de rede).

Segurança da área de trabalho

- ▶ **Mantenha a sua área de trabalho sempre limpa e bem iluminada.** Desordem ou áreas de trabalho insuficientemente iluminadas podem levar a acidentes.
- ▶ **Não trabalhar com a ferramenta eléctrica em áreas com risco de explosão, nas quais se encontrem líquidos, gases ou pós inflamáveis.** Ferramentas eléctricas produzem faíscas, que podem inflamar pós ou vapores.
- ▶ **Manter crianças e outras pessoas afastadas da ferramenta eléctrica durante a utilização.** No caso de distração é possível que perca o controlo sobre o aparelho.

Segurança eléctrica

- ▶ **A ficha de conexão da ferramenta eléctrica deve caber na tomada. A ficha não deve ser modificada de maneira alguma. Não utilizar uma ficha de adaptação junto com ferramentas eléctricas protegidas por ligação à terra.** Fichas não modificadas e tomadas apropriadas reduzem o risco de um choque eléctrico.
- ▶ **Evitar que o corpo possa entrar em contacto com superfícies ligadas à terra, como tubos, aquecimentos, fogões e frigoríficos.** Há um risco elevado devido a choque eléctrico, se o corpo estiver ligado à terra.

38 | Português

- ▶ **Manter o aparelho afastado de chuva ou humidade.** A infiltração de água numa ferramenta elétrica aumenta o risco de choque elétrico.
- ▶ **Não deverá utilizar o cabo para outras finalidades. Jamais utilizar o cabo para transportar a ferramenta elétrica, para pendurá-la, nem para puxar a ficha da tomada. Manter o cabo afastado de calor, óleo, cantos afiados ou partes do aparelho em movimento.** Cabos danificados ou emaranhados aumentam o risco de um choque elétrico.
- ▶ **Se trabalhar com uma ferramenta elétrica ao ar livre, só deverá utilizar cabos de extensão apropriados para áreas exteriores.** A utilização de um cabo de extensão apropriado para áreas exteriores reduz o risco de um choque elétrico.
- ▶ **Se não for possível evitar o funcionamento da ferramenta elétrica em áreas húmidas, deverá ser utilizado um disjuntor de corrente de avaria.** A utilização de um disjuntor de corrente de avaria reduz o risco de um choque elétrico.

Segurança de pessoas

- ▶ **Esteja atento, observe o que está a fazer e tenha prudência ao trabalhar com a ferramenta elétrica. Não utilizar uma ferramenta elétrica quando estiver fatigado ou sob a influência de drogas, álcool ou medicamentos.** Um momento de descuido ao utilizar a ferramenta elétrica, pode levar a lesões graves.
- ▶ **Utilizar equipamento de proteção pessoal e sempre óculos de proteção.** A utilização de equipamento de proteção pessoal, como máscara de proteção contra pó, sapatos de segurança antiderrapantes, capacete de segurança ou proteção auricular, de acordo com o tipo e aplicação da ferramenta elétrica, reduz o risco de lesões.
- ▶ **Evitar uma colocação em funcionamento involuntária. Assegure-se de que a ferramenta elétrica esteja desligada, antes de conectá-la à alimentação de rede e/ou ao acumulador, antes de levantá-la ou de transportá-la.** Se tiver o dedo no interruptor ao transportar a ferramenta elétrica ou se o aparelho for conectado à alimentação de rede enquanto estiver ligado, poderão ocorrer acidentes.
- ▶ **Remover ferramentas de ajuste ou chaves de boca antes de ligar a ferramenta elétrica.** Uma ferramenta ou chave que se encontre numa parte do aparelho em movimento pode levar a lesões.
- ▶ **Evite uma posição anormal. Mantenha uma posição firme e mantenha sempre o equilíbrio.** Desta forma é mais fácil controlar a ferramenta elétrica em situações inesperadas.
- ▶ **Usar roupa apropriada. Não usar roupa larga nem joias. Mantenha os cabelos, roupas e luvas afastadas de partes em movimento.** Roupas frouxas, cabelos longos ou joias podem ser agarrados por peças em movimento.
- ▶ **Se for possível montar dispositivos de aspiração ou de recolha, assegure-se de que estejam conectados e utilizados corretamente.** A utilização de uma aspiração de pó pode reduzir o perigo devido ao pó.

Utilização e manuseio cuidadoso de ferramentas elétricas

- ▶ **Não sobrecarregue o aparelho. Utilize a ferramenta elétrica apropriada para o seu trabalho.** É melhor e mais seguro trabalhar com a ferramenta elétrica apropriada na área de potência indicada.
- ▶ **Não utilizar uma ferramenta elétrica com um interruptor defeituoso.** Uma ferramenta elétrica que não pode mais ser ligada nem desligada, é perigosa e deve ser reparada.
- ▶ **Puxar a ficha da tomada e/ou remover o acumulador antes de executar ajustes no aparelho, de substituir acessórios ou de guardar o aparelho.** Esta medida de segurança evita o arranque involuntário da ferramenta elétrica.
- ▶ **Guardar ferramentas elétricas não utilizadas fora do alcance de crianças. Não permita que pessoas que não estejam familiarizadas com o aparelho ou que não tenham lido estas instruções, utilizem o aparelho.** Ferramentas elétricas são perigosas se forem utilizadas por pessoas inespertas.
- ▶ **Tratar a ferramenta elétrica com cuidado. Controlar se as partes móveis do aparelho funcionam perfeitamente e não emperram, e se há peças quebradas ou danificadas que possam prejudicar o funcionamento da ferramenta elétrica. Permitir que peças danificadas sejam reparadas antes da utilização.** Muitos acidentes têm como causa, a manutenção insuficiente de ferramentas elétricas.
- ▶ **Manter as ferramentas de corte afiadas e limpas.** Ferramentas de corte cuidadosamente tratadas e com cantos de corte afiados emperram com menos frequência e podem ser conduzidas com maior facilidade.
- ▶ **Utilizar a ferramenta elétrica, acessórios, ferramentas de aplicação, etc. conforme estas instruções. Considerar as condições de trabalho e a tarefa a ser executada.** A utilização de ferramentas elétricas para outras tarefas a não ser as aplicações previstas, pode levar a situações perigosas.

Manuseio e utilização cuidadosos de ferramentas com acumuladores

- ▶ **Só carregar acumuladores em carregadores recomendados pelo fabricante.** Há perigo de incêndio se um carregador apropriado para um certo tipo de acumuladores for utilizado para carregar acumuladores de outros tipos.
- ▶ **Só utilizar ferramentas elétricas com os acumuladores apropriados.** A utilização de outros acumuladores pode levar a lesões e perigo de incêndio.
- ▶ **Manter o acumulador que não está sendo utilizado afastado de cliques, moedas, chaves, parafusos ou outros pequenos objetos metálicos que possam causar um curto-circuito dos contactos.** Um curto-circuito entre os contactos do acumulador pode ter como consequência queimaduras ou fogo.

- ▶ **No caso de aplicação incorreta pode vaziar líquido do acumulador. Evitar o contacto. No caso de um contacto accidental, deverá enxaguar com água. Se o líquido entrar em contacto com os olhos, também deverá consultar um médico.** Líquido que escapa do acumulador pode levar a irritações da pele ou a queimaduras.

Serviço

- ▶ **Só permita que o seu aparelho seja reparado por pessoal especializado e qualificado e só com peças de reposição originais.** Desta forma é assegurado o funcionamento seguro do aparelho.

Indicações de segurança para corta-sebes

- ▶ **Manter todas as partes do corpo afastadas da lâmina de corte. Não tente remover material cortado nem segurar material a ser cortado enquanto a lâmina estiver em movimento. Só remover o material de corte, emperrado, quando o aparelho estiver desligado.** Um momento de descuido ao utilizar o corta-sebes, pode levar a lesões graves.
- ▶ **Transportar o corta-sebes pelo punho, com a lâmina parada. Para o transporte e para a arrecadação do corta-sebes, deverá sempre aplicar a capa protetora da lâmina.** O manuseio cuidadoso do aparelho reduz o perigo de ferimentos causados pela lâmina.
- ▶ **Só segurar a ferramenta elétrica pelas superfícies isoladas do punho, pois a lâmina de corte pode entrar em contacto com cabos elétricos escondidos.** O contacto da lâmina de corte com um cabo sob tensão pode colocar as peças metálicas do aparelho sob tensão e levar a um choque elétrico.

Advertências de segurança adicionais

- ▶ Este aparelho não deve ser usado por pessoas (inclusive crianças) com limitadas capacidades físicas, sensoriais ou mentais ou com falta de experiência e/ou falta de conhecimento, a não ser que, sejam supervisionadas por uma pessoa responsável pela sua segurança ou que sejam instruídas por elas quanto à utilização do aparelho. Crianças deveriam ser vigiadas para assegurar que não brinquem com o aparelho.
- ▶ **Segurar a ferramenta elétrica firmemente com ambas as mãos durante o trabalho e manter uma posição firme.** A ferramenta elétrica é conduzida com segurança com ambas as mãos.
- ▶ **Espere a ferramenta elétrica parar completamente, antes de depositá-la.**
- ▶ Durante o funcionamento, não deverão se encontrar outras pessoas nem animais dentro de um raio de 3 metros. A pessoa a operar o aparelho é responsável por terceiros que se encontrem na área de trabalho.
- ▶ Jamais segurar a tesoura de sebes pela barra de lâminas.
- ▶ Jamais permitir que crianças ou pessoas não familiarizadas com as instruções utilizem a tesoura de sebes. É possível que diretivas nacionais limitem a idade do operador.

- ▶ Jamais cortar sebes enquanto pessoas, especialmente crianças, ou animais e estiverem ao redor.
 - ▶ O operador ou o utilizador é responsável por acidentes ou danos, se outras pessoas forem feridas e se as suas propriedades forem danificadas.
 - ▶ Não usar a tesoura de sebes com os pés descalços nem com sandálias abertas. Sempre usar sapatos firmes e calças longas. É recomendável usar luvas firmes, sapatos antiderrapantes e óculos de proteção. Não usar roupas largas nem joias que poderiam se enganchar nas partes móveis do aparelho.
 - ▶ Inspeccionar cuidadosamente a sebe a ser cortada e eliminar todos os arames e quaisquer outros corpos estranhos.
 - ▶ Antes da utilização deverá sempre controlar se as lâminas, os parafusos das lâminas e as outras partes do mecanismo de corte apresentam danos ou desgaste. Jamais trabalhar com um mecanismo de corte danificado ou com forte desgaste.
 - ▶ Familiarize-se com o comando da tesoura de sebes, para poder pará-la imediatamente em caso de emergência.
 - ▶ Só corte sebes à luz do dia ou com boa iluminação artificial.
 - ▶ Jamais utilize a tesoura de sebes com dispositivos de proteção defeituosos ou sem que estejam montados.
 - ▶ Assegure-se de que todos os punhos e dispositivos de proteção fornecidos estejam montados ao operar a tesoura de sebes. Jamais tente colocar em funcionamento uma tesoura de sebes que não esteja completamente montada nem uma tesoura de sebes com modificações inadmissíveis.
 - ▶ Jamais segure a tesoura de sebes pelo seu dispositivo de proteção.
 - ▶ Ao trabalhar com a tesoura de sebes deverá sempre manter uma posição firme e o equilíbrio, especialmente se for trabalhado sobre degraus ou escadas.
 - ▶ Esteja atento ao seu meio ambiente e esteja preparado para possíveis perigos que talvez não possa escutar enquanto estiver a cortar a sebe.
 - ▶ Controlar se todas as porcas, cavilhas e parafusos estão firmes, para assegurar-se de que a tesoura de sebes trabalhe de forma impecável.
 - ▶ Armazenar a tesoura de sebes em lugar seco, elevado e fechado, fora do alcance de crianças.
 - ▶ Por precaução deverá substituir as peças gastas ou danificadas.
 - ▶ Não tente reparar o aparelho de jardinagem, a não ser que tenha a formação necessária.
 - ▶ Assegure-se de que as peças substituídas sejam da Bosch.
- ### Indicações sobre o manuseio ideal do acumulador
- ▶ **Assegure-se de que o aparelho de jardinagem esteja desligado antes de colocar o acumulador.** A introdução de um acumulador num aparelho de jardinagem ligado pode levar a acidentes.
 - ▶ **Só devem ser utilizados acumuladores Bosch previstos para este aparelho de jardinagem.** A utilização de outros acumuladores pode levar a lesões e perigo de incêndio.

40 | Português

- ▶ **Não abrir o acumulador.** Há risco de um curto-circuito.



Proteger o acumulador contra calor, p. ex. também contra uma permanente radiação solar, fogo, água e humidade. Há risco de explosão.



- ▶ **Em caso de danos e de utilização incorreta do acumulador, podem escapar vapores. Arejar bem o local de trabalho e consultar um médico se forem constatados quaisquer sintomas.** É possível que os vapores irrite as vias respiratórias.
- ▶ **Só utilizar o acumulador junto com o seu produto Bosch.** Só assim é que o seu acumulador estará protegido contra perigosa sobrecarga.
- ▶ **Os objetos afiados como, p. ex., pregos ou chaves de fendas, assim como o efeito de forças externas podem danificar a bateria.** Podem causar um curto-circuito interno e a bateria pode ficar queimada, deitar fumo, explodir ou sobreaquecer.
- ▶ **Não curto-circuitar o acumulador.** Há risco de explosão.
- ▶ Proteger o acumulador contra humidade e água.
- ▶ Sempre guardar o acumulador a uma temperatura de -20 °C a 50 °C . Por exemplo, não deixe o acumulador dentro do automóvel no verão.
- ▶ Limpar de vez em quando as aberturas de ventilação do acumulador com um pincel macio, limpo e seco.

Indicações de segurança para carregadores



Devem ser lidas todas as indicações de advertência e todas as instruções. O desrespeito das advertências e instruções apresentadas abaixo pode causar choque elétrico, incêndio e/ou graves lesões.

Guarde bem estas instruções.

Só utilizar o carregador se puder avaliar exatamente todas as funções e se for capaz de executá-las sem limitações ou se tiver sido respetivamente instruído.

- ▶ **Este carregador não pode ser utilizado por crianças e pessoas com capacidades físicas, sensoriais ou mentais reduzidas, ou com insuficiente experiência e conhecimentos. Este carregador pode ser utilizado por crianças a partir dos 8 anos, assim**

como pessoas com capacidades físicas, sensoriais ou mentais reduzidas, ou com insuficiente experiência e conhecimentos, desde que as mesmas sejam supervisionadas ou recebam instruções acerca da utilização segura do carregador e dos perigos provenientes do mesmo. Caso contrário há perigo de operação errada e ferimentos.

- ▶ **Vigie as crianças durante a utilização, a limpeza e a manutenção.** Desta forma garante que nenhuma criança brinca com o carregador.
- ▶ **Carregue apenas acumuladores de lítio Bosch a partir de uma capacidade de 2,0 Ah (a partir de 3 células de acumulador). A tensão do acumulador tem de coincidir com a tensão de carga para acumulador do carregador. Não carregue baterias não recarregáveis.** Caso contrário, existe perigo de incêndio e explosão.



Manter o carregador afastado de chuva ou humidade. A infiltração de água num carregador aumenta o risco de choque elétrico.









- ▶ **Carregar apenas acumuladores de lítio Bosch. A tensão do acumulador tem de coincidir com a tensão de carga para acumulador do carregador.** Caso contrário, existe perigo de incêndio e explosão.
- ▶ **Manter o carregador limpo.** Há risco de choque elétrico devido a sujidade.
- ▶ **Antes de cada utilização é necessário verificar o carregador, o cabo e a ficha. Não utilizar o carregador se forem verificados danos. Não abrir pessoalmente o carregador e só permita que seja reparado por pessoal qualificado e que só sejam utilizadas peças sobressalentes originais.** Carregadores, cabos e fichas danificados aumentam o risco de um choque elétrico.
- ▶ **Não operar o carregador sobre uma base facilmente inflamável (p. ex. papel, tecidos etc.) ou em ambiente combustível.** Há perigo de incêndio devido ao aquecimento do carregador durante o carregamento.
- ▶ **Não cubra as ranhuras de ventilação do carregador.** Caso contrário, o carregador pode sobreaquecer e deixar de funcionar corretamente.

Manutenção

- ▶ **Retirar o acumulador antes de executar tarefas de ajuste ou de limpeza no aparelho de jardinagem ou se o aparelho de jardinagem permanecer sem vigilância durante um longo tempo.** Sempre usar luvas de jardinagem se estiver a trabalhar na área das lâminas afiadas.
- ▶ Controlar o aparelho de jardinagem e, se necessário, substituir as peças gastas ou danificadas.
- ▶ Lubrificar a barra de lâminas com spray de manutenção antes do armazenamento do aparelho de jardinagem.
- ▶ Controlar se todas as porcas, cavilhas e parafusos estão firmes, para assegurar-se de que o aparelho de jardinagem trabalhe de forma impecável.
- ▶ Assegure-se de que as peças substituídas sejam da Bosch.
- ▶ **Lubrificar a barra de lâminas com spray de manutenção antes de usar.**

Símbolos

Os símbolos a seguir são importantes para a leitura e para a compreensão destas instruções de serviço. Os símbolos e os seus significados devem ser memorizados. A interpretação correta dos símbolos facilita a utilização segura e aprimorada da ferramenta elétrica.

Símbolo	Significado
	Usar luvas de proteção
	Usar óculos de proteção.
	Direção do movimento
	Ligar
	Desligar
	Ação permitida
	Ação proibida
	Acessórios

Utilização conforme as disposições

O aparelho de jardinagem é destinado a cortar e podar sebes e arbustos em jardins domésticos e de passatempos.

Dados técnicos

Tesoura de sebes sem fio		AHS 35-15 LI	AHS 350 LI	AHS 45-15 LI
N.º do produto		3 600 H49 B..	3 600 H49 B..	3 600 H49 A..
N.º de cursos em vazio	min ⁻¹	2400	2400	2400
Comprimento de corte	mm	350	350	450
Abertura de dente	mm	15	15	15
Peso conforme EPTA-Procedure 01/2003	kg	1,9	1,9	2,0
Número de série	Veja número de série (placa de características) no aparelho de jardinagem			
Acumulador		Li-Iões	Li-Iões	Li-Iões
N.º do produto		1 607 A35 02W	1 607 A35 02W	1 607 A35 02W
Tensão nominal	V	10,8	10,8	10,8
Capacidade	Ah	2,0	2,0	2,0
Número de elementos do acumulador		3	3	3
Carregador		AL 1130 CV	AL 1130 CV	AL 1130 CV
N.º do produto	EU	2 607 225 133	2 607 225 133	2 607 225 133
	UK	2 607 225 135	2 607 225 135	2 607 225 135
	AU	2 607 225 137	2 607 225 137	2 607 225 137
Corrente de carga	mA	3000	3000	3000
Faixa de temperatura de carga admissível	°C	0 – 45	0 – 45	0 – 45

42 | Português

Tesoura de sebes sem fio		AHS 35-15 LI	AHS 350 LI	AHS 45-15 LI
Tempo de carga (acumulador descarregado)	min	45	45	45
Peso conforme EPTA-Procedure 01/2003		0,3	0,3	0,3
Classe de proteção	kg	□ / II	□ / II	□ / II
Carregador		AL 1115 CV	AL 1115 CV	AL 1115 CV
N.º do produto	EU	2 607 225 513	2 607 225 513	2 607 225 513
	UK	2 607 225 515	2 607 225 515	2 607 225 515
	AU	2 607 225 517	2 607 225 517	2 607 225 517
Corrente de carga	mA	1500	1500	1500
Faixa de temperatura de carga admissível	°C	0 – 45	0 – 45	0 – 45
Tempo de carga (acumulador descarregado)	min	80	80	80
Peso conforme EPTA-Procedure 01/2003	kg	0,3	0,3	0,3
Classe de proteção		□ / II	□ / II	□ / II

Informação sobre ruídos/vibrações

Os valores de emissão de ruído determinados de acordo com EN 60745-2-15.

O nível de ruído avaliado como A do aparelho é tipicamente: Nível de pressão acústica 67 dB(A); Nível de potência acústica 87 dB(A). Incerteza K = 3 dB.

Usar proteção auricular!

Totais valores de vibrações a_h (soma dos vetores de três direções) e incerteza K averiguada conforme EN 60745-2-15: $a_h < 2,5 \text{ m/s}^2$, $K = 1,5 \text{ m/s}^2$.

O nível de vibrações indicado nestas instruções foi medido de acordo com um processo de medição normalizado pela norma EN 60745 e pode ser utilizado para a comparação de ferramentas elétricas. Ele também é apropriado para uma avaliação provisória da carga de vibrações.

O nível de vibrações indicado representa as aplicações principais da ferramenta elétrica. Se, contudo, a ferramenta elétrica for utilizada para outras aplicações, com acessórios diferentes, com outras ferramentas de trabalho ou com manutenção insuficiente, é possível que o nível de vibrações seja diferente. Isto pode aumentar sensivelmente a carga de vibrações para o período completo de trabalho.

Para uma estimativa exata da carga de vibrações, também deveriam ser considerados os períodos nos quais o aparelho está desligado ou funciona, mas não está sendo utilizado. Isto pode reduzir a carga de vibrações durante o completo período de trabalho.

Além disso também deverão ser estipuladas medidas de segurança para proteger o operador contra o efeito de vibrações, como por exemplo: manutenção de ferramentas elétricas e de ferramentas de trabalho, manter as mãos quentes e organização dos processos de trabalho.

Declaração de conformidade

Declaramos, sob nossa inteira responsabilidade, que o produto descrito nos "Dados técnicos", está em conformidade com todas as disposições pertencentes às Diretivas até 19 de Abril de 2016: 2006/95/CE, a partir de 20 de Abril

de 2016: 2014/35/UE, 2011/65/UE, até 19 de Abril de 2016: 2004/108/CE, a partir de 20 de Abril de 2016: 2014/30/UE, 2006/42/CE, 2000/14/CE incluindo suas alterações e está em conformidade com as seguintes normas: EN 60745-1, EN 60745-2-15 (aparelho sem fio), EN 60335-1, EN 60335-2-29 (carregador sem fio). 2000/14/CE: Nível de potência acústica garantido de 90 dB(A). Processo de avaliação da conformidade de acordo com o anexo V.

Categoria de produto: 25

Processo técnico (2006/42/CE, 2000/14/CE) em: Bosch Lawn and Garden Ltd., PT-HG/ENS-PA2, Stowmarket, Suffolk IP14 1EY, England

Henk Becker Executive Vice President Engineering
Helmut Heinzelmann Head of Product Certification PT/ETM9

PPA
Henk Becker *i.v. K. W. K.*

Robert Bosch GmbH, Power Tools Division
70764 Leinfelden-Echterdingen, GERMANY
Leinfelden, 23.09.2015

Montagem de funcionamento

Meta de ação	Figura	Página
Volume de fornecimento	1	252
Colocar o acumulador	2	252
Ligar	3	252
Desligar	4	253
Indicações de trabalho	5	253
Manutenção da lâmina	6	254
Arrecadação e transporte	6	254
Selecionar acessórios	7	254

Colocação em serviço

Carregar o acumulador

- ▶ **Não utilizar outro carregador.** O carregador fornecido está adaptado ao acumulador de íons de lítio montado no seu aparelho de jardim.
- ▶ **Observar a tensão de rede!** A tensão da fonte de corrente deve coincidir com a chapa de identificação do carregador. Carregadores marcados para 230 V também podem ser operados com 220 V.

O acumulador está equipado com uma monitorização de temperatura que só permite uma carga na faixa de temperatura entre 0 °C e 45 °C. Desta forma é alcançada uma alta vida útil do acumulador.

Nota: O acumulador é fornecido parcialmente carregado. Para assegurar a completa potência do acumulador, o acumulador deverá ser carregado completamente no carregador antes da primeira utilização.

O acumulador de íons de lítio pode ser carregado a qualquer altura, sem que a sua vida útil seja reduzida. Uma interrupção do processo de carga não danifica o acumulador.

A "Electronic Cell Protection (ECP)" protege o acumulador de íons de lítio contra descarga total. O aparelho de jardim é desligado através de um disjuntor de proteção, logo que o acumulador estiver descarregado. A lâmina de corte não se movimenta mais.

⚠ ATENÇÃO Não continuar a premir o interruptor de ligar-desligar após o desligamento automático do aparelho de jardim. O acumulador pode ser danificado.

Processo de carga

O processo de carga começa assim que a ficha de rede do carregador for introduzida na tomada e o acumulador for em seguida colocado no carregador.

Com o processo de carga inteligente, o estado de carga do acumulador é reconhecido automaticamente e o acumulador é carregado de acordo com a temperatura e com a tensão do acumulador, com a corrente de carga ideal.

Desta forma o acumulador é poupado e permanece completamente carregado, mesmo durante a arrecadação no carregador.

Nota: O processo de carga só pode ser realizado se a temperatura do acumulador estiver dentro da faixa de temperatura de carga admissível, veja trecho "Dados técnicos".

AL 1130 CV

Luz verde intermitente de indicação da carga do acumulador



O processo de carga rápido é sinalizado pelo **piscar verde** da indicação de carga do acumulador.

Nota: O processo de carga rápida só pode ser realizado se a temperatura do acumulador estiver dentro da faixa de temperatura de carga admissível, veja trecho "Dados técnicos".

Luz permanente verde de indicação da carga do acumulador



A **iluminação permanente verde** da indicação de carga do acumulador indica, que o acumulador está completamente carregado.

Em seguida o acumulador pode ser colocado imediatamente em funcionamento.

Quando o acumulador não está introduzido, a **Luz permanente** da indicação de carga do acumulador sinaliza que a ficha de rede está introduzida na tomada e que o carregador está pronto para funcionar.

Luz permanente vermelha de indicação da carga do acumulador

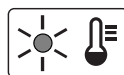

A **luz permanente vermelha** da indicação de carga do acumulador sinaliza, que a temperatura do acumulador está além da faixa de temperatura de carga admissível, veja capítulo "Dados técnicos". Assim que a faixa de temperatura admissível for alcançada, o carregador comutar-se-á automaticamente para o carregamento rápido.

Luz intermitente vermelha de indicação da carga do acumulador

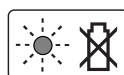

A **luz intermitente vermelha** da indicação de carga do acumulador sinaliza uma outra avaria do processo de carga, veja capítulo "Busca de erros".

AL 1115 CV

Luz intermitente de indicação da carga do acumulador



O processo de carga é sinalizado pelo **Piscar** da indicação de carga do acumulador.

Luz permanente de indicação da carga do acumulador



A **Luz permanente** da indicação de carga do acumulador sinaliza que o acumulador está completamente carregado **ou** que a temperatura do acumulador está além da faixa de temperatura de carga admissível e, portanto, não pode ser carregado. O acumulador será carregado logo que a faixa de temperatura admissível for alcançada.

Quando o acumulador não está introduzido, a **Luz permanente** da indicação de carga do acumulador sinaliza que a ficha de rede está introduzida na tomada e que o carregador está pronto para funcionar.

44 | Português

Indicações para carregar

No caso de contínuos e repetidos ciclos de carga, sem interrupção, é possível que o carregador se esquite. Isto no entanto não tem importância e não apresenta qualquer defeito técnico do carregador.

Um período de funcionamento reduzido após o carregamento, indica que o acumulador está gasto e que deve ser substituído.

Indicações de trabalho

- ▶ **Manter o aparelho de jardim a uma distância suficiente do corpo. Mantenha uma posição segura e firme.**
- ▶ **Para o armazenamento, o aparelho de jardinagem não deve ser pendurado pelo punho nem pelo interruptor.**

Mecanismo antibloqueio

A carga do motor aumenta quando a lâmina de corte é bloqueada em material resistente. A microeletrónica inteligente reconhece a situação de sobrecarga e repete várias vezes a comutação do motor, para evitar o bloqueio das lâminas de corte e para cortar o material.

Esta audível comutação pode demorar até 3 s.

Depois de cortar, o aparelho de jardim continua a trabalhar no estado normal ou, em caso de uma persistente situação de sobrecarga, a lâmina de corte permanece aberta (p.ex. se um pedaço de uma cerca metálica bloquear por acidente o aparelho de jardim).

Busca de erros

Sintomas	Possível causa	Solução
A tesoura de sebes não funciona	Carregar o acumulador	Carregar o acumulador, veja também as "Instruções para carregar"
	O bloqueio de ligação não travou corretamente	veja "Montagem e Comando" para se informar sobre o uso correto
A tesoura de sebes funciona com interrupções	A cablagem interna do aparelho de jardinagem está com defeito	Dirija-se a uma oficina de serviço pós-venda
	Interruptor de ligar-desligar com defeito	Dirija-se a uma oficina de serviço pós-venda
	O sentido de rotação do motor muda constantemente e ele para após aprox. 3 segundos	veja as "Indicações de trabalho" (mecanismo antibloqueio)
O motor funciona mas a lâmina permanece parada	Erro interno	Dirija-se a uma oficina de serviço pós-venda
As lâminas tornam-se quentes	As lâminas estão embotadas	Deixar a barra de lâmina ser afiada
	A lâmina tem mossas	Deixar a barra de lâmina ser controlada
	Demasiada fricção devido à falta e lubrificação	Pulverizar com óleo de lubrificação
A lâmina não se movimenta	Carregar o acumulador	Carregar o acumulador, veja também as "Instruções para carregar"
	Aparelho de jardinagem com defeito	Dirija-se a uma oficina de serviço pós-venda
Fortes vibrações/ruídos	Aparelho de jardinagem com defeito	Dirija-se a uma oficina de serviço pós-venda
A duração de corte por carga do acumulador é curta demais	Demasiada fricção devido à falta e lubrificação	Pulverizar com óleo de lubrificação
	A lâmina deve ser limpa	Limpar a lâmina
	O acumulador não está completamente carregado	Carregar o acumulador, veja também as "Instruções para carregar"

Sintomas	Possível causa	Solução
A indicação de carga do acumulador está permanentemente ligada Nenhum processo de carga possível	O acumulador não foi (corretamente) colocado	Colocar o acumulador corretamente no carregador
	Contactos do acumulador sujos	Limpar os contactos do acumulador, p. ex. colocando e retirando repetidamente o acumulador, se necessário substituir o acumulador
	Acumulador com defeito	Substituir o acumulador
As lâminas se movimentam lentamente ou o mecanismo antibloqueio não funciona	Carregar o acumulador	Carregar o acumulador, veja também as "Instruções para carregar"
	Acumulador foi armazenado a uma temperatura além da admissível	Permitir que o acumulador se aqueça até alcançar a temperatura ambiente (dentro da faixa de temperatura do acumulador de 0 a 45 °C)
A indicação de carga do acumulador não se ilumina	A ficha de rede do carregador não está (corretamente) introduzida	Introduzir a ficha de rede (totalmente) na tomada
	Tomada, cabo de rede ou carregador com defeito	Controlar a tensão de rede, se necessário, permitir que o carregador seja controlado por uma oficina de serviço autorizada para ferramentas elétricas Bosch

Serviço pós-venda e consultoria de aplicação

www.bosch-garden.com

Para todas as questões e encomendas de peças sobressalentes é imprescindível indicar o número de produto de 10 dígitos como consta na placa de características da ferramenta elétrica.

Portugal

Robert Bosch LDA
Avenida Infante D. Henrique
Lotes 2E – 3E
1800 Lisboa
Para efetuar o seu pedido online de peças entre na página www.ferramentasbosch.com.
Tel.: 21 8500000
Fax: 21 8511096

Brasil

Robert Bosch Ltda.
Caixa postal 1195
13065-900 Campinas
Tel.: (0800) 7045446
www.bosch.com.br/contacto

Transporte

Os acumuladores de íões de lítio, contidos, estão sujeitos ao direito de materiais perigosos. Os acumuladores podem ser transportados na rua pelo utilizador, sem mais obrigações. Na expedição por terceiros (por ex.: transporte aéreo ou expedição), devem ser observadas as especiais exigências quanto à embalagem e à designação. Neste caso é necessário consultar um especialista de materiais perigosos ao preparar a peça a ser trabalhada.

Só enviar acumuladores se a carcaça não estiver danificada. Colar contactos abertos e embalar o acumulador de modo que não possa se movimentar dentro da embalagem. Por favor observe também eventuais diretivas nacionais suplementares.

Eliminação

Não deitar os aparelhos de jardinagem, carregadores e acumuladores/pilhas no lixo doméstico!

Apenas países da União Europeia:



Conforme as Diretivas Europeias 2012/19/UE relativa aos resíduos aparelhos elétricos e eletrónicos velhos e conforme a diretiva europeia 2006/66/CE relativa a acumuladores/pilhas defeituosos ou gastos, estes devem ser recolhidos separadamente e conduzidos a uma reciclagem ecológica.

Acumuladores/pilhas:



Íões de lítio:

Observar as indicações no capítulo "Transporte".

Sob reserva de alterações.

Italiano

Norme di sicurezza

Descrizione dei simboli



Leggere le istruzioni d'uso.



Proteggere l'elettrostrumento dalla pioggia.



Prima di effettuare interventi di regolazione o pulizia sull'apparecchio per il giardinaggio oppure se lo stesso rimane per un periodo di tempo incustodito estrarre sempre la batteria ricaricabile.

Avvertenze generali di pericolo per elettrostrumenti

⚠ AVVERTENZA Leggere tutte le avvertenze di pericolo e le istruzioni operative. In

caso di mancato rispetto delle avvertenze di pericolo e delle istruzioni operative si potrà creare il pericolo di scosse elettriche, incendi e/o incidenti gravi.

Conservare tutte le avvertenze di pericolo e le istruzioni operative per ogni esigenza futura.

Il termine «elettrostrumento» utilizzato nelle avvertenze di pericolo si riferisce ad utensili elettrici alimentati dalla rete (con linea di allacciamento) ed ad utensili elettrici alimentati a batteria (senza linea di allacciamento).

Sicurezza della postazione di lavoro

- ▶ **Tenere la postazione di lavoro sempre pulita e ben illuminata.** Il disordine oppure zone della postazione di lavoro non illuminate possono essere causa di incidenti.
- ▶ **Evitare d'impiegare l'elettrostrumento in ambienti soggetti al rischio di esplosioni nei quali si abbia presenza di liquidi, gas o polveri infiammabili.** Gli elettrostrumenti producono scintille che possono far infiammare la polvere o i gas.
- ▶ **Tenere lontani i bambini ed altre persone durante l'impiego dell'elettrostrumento.** Eventuali distrazioni potranno comportare la perdita del controllo sull'elettrostrumento.

Sicurezza elettrica

- ▶ **La spina di allacciamento alla rete dell'elettrostrumento deve essere adatta alla presa. Evitare assolutamente di apportare modifiche alla spina. Non impiegare spine adattatrici assieme ad elettrostrumenti dotati di collegamento a terra.** Le spine non modificate e le prese adatte allo scopo riducono il rischio di scosse elettriche.
- ▶ **Evitare il contatto fisico con superfici collegate a terra, come tubi, riscaldamenti, cucine elettriche e frigoriferi.** Sussiste un maggior rischio di scosse elettriche nel momento in cui il corpo è messo a massa.

- ▶ **Custodire l'elettrostrumento al riparo dalla pioggia o dall'umidità.** La penetrazione dell'acqua in un elettrostrumento aumenta il rischio di una scossa elettrica.
- ▶ **Non usare il cavo per scopi diversi da quelli previsti ed, in particolare, non usarlo per trasportare o per appendere l'elettrostrumento oppure per estrarre la spina dalla presa di corrente. Non avvicinare il cavo a fonti di calore, olio, spigoli taglienti e neppure a parti della macchina che siano in movimento.** I cavi danneggiati o aggrovigliati aumentano il rischio d'insorgenza di scosse elettriche.
- ▶ **Qualora si voglia usare l'elettrostrumento all'aperto, impiegare solo ed esclusivamente cavi di prolunga che siano adatti per l'impiego all'esterno.** L'uso di un cavo di prolunga omologato per l'impiego all'esterno riduce il rischio d'insorgenza di scosse elettriche.
- ▶ **Qualora non fosse possibile evitare di utilizzare l'elettrostrumento in ambiente umido, utilizzare un interruttore di sicurezza.** L'uso di un interruttore di sicurezza riduce il rischio di una scossa elettrica.

Sicurezza delle persone

- ▶ **È importante concentrarsi su ciò che si sta facendo e maneggiare con giudizio l'elettrostrumento durante le operazioni di lavoro. Non utilizzare mai l'elettrostrumento in caso di stanchezza oppure quando ci si trovi sotto l'effetto di droghe, bevande alcoliche e medicinali.** Un attimo di distrazione durante l'uso dell'elettrostrumento può essere causa di gravi incidenti.
- ▶ **Indossare sempre equipaggiamento protettivo individuale nonché occhiali protettivi.** Indossando abbigliamento di protezione personale come la maschera per polveri, scarpe di sicurezza che non scivolino, elmetto di protezione oppure protezione acustica a seconda del tipo e dell'applicazione dell'elettrostrumento, si riduce il rischio di incidenti.
- ▶ **Evitare l'accensione involontaria dell'elettrostrumento. Prima di collegarlo alla rete di alimentazione elettrica e/o alla batteria ricaricabile, prima di prenderlo oppure prima di iniziare a trasportarlo, assicurarsi che l'elettrostrumento sia spento.** Tenendo il dito sopra l'interruttore mentre si trasporta l'elettrostrumento oppure collegandolo all'alimentazione di corrente con l'interruttore inserito, si vengono a creare situazioni pericolose in cui possono verificarsi seri incidenti.
- ▶ **Prima di accendere l'elettrostrumento togliere gli attrezzi di regolazione o la chiave inglese.** Un accessorio oppure una chiave che si trovi in una parte rotante della macchina può provocare seri incidenti.
- ▶ **Evitare una posizione anomala del corpo. Avere cura di mettersi in posizione sicura e di mantenere l'equilibrio in ogni situazione.** In questo modo è possibile controllare meglio l'elettrostrumento in caso di situazioni inaspettate.
- ▶ **Indossare vestiti adeguati. Non indossare vestiti larghi, né portare bracciali e catenine. Tenere i capelli, i vestiti ed i guanti lontani da pezzi in movimento.** Vestiti lenti, gioielli o capelli lunghi potranno impigliarsi in pezzi in movimento.

- ▶ **In caso fosse previsto il montaggio di dispositivi di aspirazione della polvere e di raccolta, assicurarsi che gli stessi siano collegati e che vengano utilizzati correttamente.** L'utilizzo di un'aspirazione polvere può ridurre lo svilupparsi di situazioni pericolose dovute alla polvere.

Trattamento accurato ed uso corretto degli elettrodomestici

- ▶ **Non sottoporre la macchina a sovraccarico. Per il proprio lavoro, utilizzare esclusivamente l'elettrodomestico esplicitamente previsto per il caso.** Con un elettrodomestico adatto si lavora in modo migliore e più sicuro nell'ambito della sua potenza di prestazione.
- ▶ **Non utilizzare mai elettrodomestici con interruttori difettosi.** Un elettrodomestico con l'interruttore rotto è pericoloso e deve essere aggiustato.
- ▶ **Prima di procedere ad operazioni di regolazione sulla macchina, prima di sostituire parti accessorie oppure prima di posare la macchina al termine di un lavoro, estrarre sempre la spina dalla presa della corrente e/o estrarre la batteria ricaricabile.** Tale precauzione eviterà che l'elettrodomestico possa essere messo in funzione involontariamente.
- ▶ **Quando gli elettrodomestici non vengono utilizzati, conservarli al di fuori del raggio di accesso di bambini. Non fare usare l'elettrodomestico a persone che non siano abituate ad usarlo o che non abbiano letto le presenti istruzioni.** Gli elettrodomestici sono macchine pericolose quando vengono utilizzati da persone non dotate di sufficiente esperienza.
- ▶ **Eseguire la manutenzione dell'elettrodomestico operando con la dovuta diligenza. Accertarsi che le parti mobili della macchina funzionino perfettamente, che non s'inzeppino e che non ci siano pezzi rotti o danneggiati al punto da limitare la funzione dell'elettrodomestico stesso. Prima di iniziare l'impiego, far riparare le parti danneggiate.** Numerosi incidenti vengono causati da elettrodomestici la cui manutenzione è stata effettuata poco accuratamente.
- ▶ **Mantenere gli utensili da taglio sempre affilati e puliti.** Gli utensili da taglio curati con particolare attenzione e con taglienti affilati s'inzeppano meno frequentemente e sono più facili da condurre.
- ▶ **Utilizzare l'elettrodomestico, gli accessori opzionali, gli utensili per applicazioni specifiche ecc., sempre attenendosi alle presenti istruzioni. Così facendo, tenere sempre presente le condizioni di lavoro e le operazioni da eseguire.** L'impiego di elettrodomestici per usi diversi da quelli consentiti potrà dar luogo a situazioni di pericolo.

Trattamento ed utilizzo appropriato di utensili dotati di batterie ricaricabili

- ▶ **Caricare la batteria ricaricabile solo ed esclusivamente nei dispositivi di carica consigliati dal produttore.** Per un dispositivo di carica previsto per un determinato tipo di batteria sussiste pericolo di incendio se viene utilizzato con un tipo diverso di batteria ricaricabile.

- ▶ **Avere cura d'impiegare negli elettrodomestici solo ed esclusivamente batterie ricaricabili esplicitamente previste.** L'uso di batterie ricaricabili di tipo diverso potrà dare insorgenza a lesioni e comportare il rischio d'incendi.
- ▶ **Non avvicinare batterie non utilizzate a fermagli, molette, chiavi, chiodi, viti e neppure ad altri piccoli oggetti metallici che potrebbero provocare un cavallottamento dei contatti.** Un eventuale corto circuito tra i contatti dell'accumulatore potrà dare origine a bruciature o ad incendi.
- ▶ **In caso d'impiego errato si provoca il pericolo di fuoriuscita di liquido dalla batteria ricaricabile. Evitarne assolutamente il contatto. In caso di contatto accidentale, sciacquare accuratamente con acqua. Rivolgersi immediatamente al medico, qualora il liquido dovesse entrare in contatto con gli occhi.** Il liquido fuoriuscito dalla batteria ricaricabile potrà causare irritazioni cutanee o ustioni.

Assistenza

- ▶ **Fare riparare l'elettrodomestico solo ed esclusivamente da personale specializzato e solo impiegando pezzi di ricambio originali.** In tale maniera potrà essere salvaguardata la sicurezza dell'elettrodomestico.

Indicazioni di sicurezza per tagliasiepi

- ▶ **Tenere ogni parte del corpo lontana dalla lama da taglio. Quando la lama è in funzione, non tentare di rimuovere materiale tagliato e neppure cercare di tenere fermo con le mani il materiale da tagliare. Rimuovere materiale tagliato rimasto impigliato esclusivamente con apparecchio spento.** Un attimo di distrazione mentre si utilizza il tagliasiepi potrà causare lesioni gravi.
- ▶ **Quando la lama è ferma, trasportare il tagliasiepi tenendolo per l'impugnatura. Durante il trasporto oppure la conservazione del tagliasiepi applicare sempre la copertura di protezione.** Un trattamento accurato dell'apparecchio contribuisce a ridurre il rischio di incidenti a causa della lama.
- ▶ **Afferrare l'elettrodomestico esclusivamente sulle superfici isolate dell'impugnatura, in quanto la lama da taglio potrebbe venire a contatto con cavi elettrici nascosti.** Il contatto della lama da taglio con un cavo sotto tensione può mettere sotto tensione parti metalliche dell'apparecchio, causando una scossa elettrica.

Ulteriori avvertenze di pericolo

- ▶ Questo apparecchio non è destinato all'uso da parte di persone (bambini compresi) con capacità fisiche, sensoriali o mentali ridotte oppure a cui manchi esperienza e/o conoscenza, se le stesse non sono sorvegliate oppure istruite relativamente all'uso dell'apparecchio da parte di una persona responsabile per la loro sicurezza. I bambini dovrebbero essere sorvegliati per assicurarsi che non giochino con l'apparecchio.

48 | Italiano

- ▶ **Durante le operazioni di lavoro è necessario tenere l'elettrotensile sempre con entrambe le mani ed adottare una posizione di lavoro sicura.** Utilizzare con sicurezza l'elettrotensile tenendolo sempre con entrambe le mani.
- ▶ **Prima di posare l'elettrotensile, attendere sempre fino a quando si sarà fermato completamente.**
- ▶ Durante il funzionamento impedire che altre persone oppure animali possano trovarsi in un raggio di 3 m intorno alla zona operativa. Entro la zona operativa, l'utente è responsabile per la sicurezza nei confronti di terzi.
- ▶ Non afferrare mai la tagliasiepi per la lama.
- ▶ Non permettere di utilizzare la tagliasiepi a bambini e neppure ad adulti che non abbiano preso visione delle presenti istruzioni. Le norme nazionali locali prevedono eventualmente dei limiti di restrizione circa l'età dell'operatore.
- ▶ Non eseguire mai tagli quando nelle vicinanze si trovano altre persone ed in modo particolare bambini oppure animali domestici.
- ▶ L'operatore o l'utente è responsabile degli incidenti o dei rischi in cui possono incorrere le altre persone o le loro proprietà.
- ▶ Non utilizzare la tagliasiepi a piedi nudi né calzando sandali aperti. Portare sempre scarpe di sicurezza e pantaloni lunghi. Si consiglia di portare sempre guanti di protezione, scarpe che non scivolano ed occhiali di protezione adatti. Non portare mai vestiti aperti e neppure bracciali e catenine che potrebbero rimanere impigliati nelle parti mobili.
- ▶ Controllare con attenzione la superficie che si vuole tagliare ed eliminare ogni tipo di fili metallici ed altri corpi estranei.
- ▶ Prima dell'uso, controllare sempre visivamente che le lame, i rispettivi bulloni ed il gruppo di taglio non siano né usurati, né danneggiati. Non lavorare mai con un meccanismo da taglio che sia difettoso oppure molto usurato.
- ▶ Familiarizzare con l'uso della tagliasiepi in modo tale da essere in grado di poterla bloccare immediatamente in caso di emergenza.
- ▶ Tagliare le siepi soltanto alla luce del giorno oppure provvedendo prima ad una buona sorgente luminosa artificiale.
- ▶ Non utilizzare mai la tagliasiepi con dispositivi di protezione non montati oppure difettosi.
- ▶ Accertarsi che tutte le impugnature fornite a corredo ed i dispositivi di protezione siano montati quando si utilizza la tagliasiepi. Non utilizzare mai una tagliasiepi che non sia completa oppure una macchina a cui dovessero essere state apportate delle modifiche non autorizzate.
- ▶ Non tenere mai la tagliasiepi prendendola per il dispositivo di protezione.
- ▶ Utilizzando la tagliasiepi assicurarsi sempre una sicura posizione di lavoro e mantenere sempre l'equilibrio in modo particolare quando la si utilizza trovandosi su gradini oppure scale.
- ▶ Osservare con attenzione la zona circostante ed essere sempre pronti a reagire ad improvvise fonti di pericolo che durante il lavoro forse non possono essere facilmente percepite acusticamente.
- ▶ Per essere certi che la tagliasiepi possa operare in condizioni di assoluta sicurezza, assicurarsi sempre che tutti i dadi, i bulloni e le viti siano ben avvitati.
- ▶ Conservare la tagliasiepi in luogo asciutto e che sia alto oppure chiuso in modo da non essere accessibile a bambini.
- ▶ A titolo di sicurezza, sostituire le parti usurate o danneggiate.
- ▶ Non tentare di effettuare riparazioni sull'apparecchio per il giardinaggio a meno che non si disponga di debita preparazione professionale.
- ▶ Accertarsi che le parti di ricambio montate siano approvate da Bosch.

Indicazioni per l'uso ottimale della batteria ricaricabile

- ▶ **Assicurarsi che l'apparecchio per il giardinaggio sia spento prima di inserire la batteria ricaricabile.** L'inserimento di una batteria ricaricabile in un apparecchio per il giardinaggio acceso può causare incidenti.
 - ▶ **Utilizzare esclusivamente batterie ricaricabili Bosch previste per questo apparecchio per il giardinaggio.** L'impiego di batterie ricaricabili diverse da quelle consigliate potrà comportare il pericolo di lesioni e d'incendio.
 - ▶ **Non aprire la batteria.** Vi è il pericolo di un corto circuito.
-  **Proteggere la batteria ricaricabile dal calore, p. es. anche dall'irradiazione solare continuo, dal fuoco, dall'acqua e dall'umidità.** Esiste pericolo di esplosione.
- 
- ▶ **In caso di difetto e di uso improprio della batteria ricaricabile vi è il pericolo di una fuoriuscita di vapori. Far entrare aria fresca e farsi visitare da un medico in caso di disturbi.** I vapori possono irritare le vie respiratorie.
 - ▶ **Utilizzare la batteria ricaricabile esclusivamente insieme al prodotto Bosch.** Solo in questo modo la batteria ricaricabile viene protetta da sovraccarico pericoloso.
 - ▶ **Se si usano oggetti appuntiti, come ad es. chiodi o un cacciavite, oppure se si esercita forza dall'esterno, la batteria ricaricabile può danneggiarsi.** Può verificarsi un cortocircuito interno e la batteria può incendiarsi, emettere fumo, esplodere o surriscaldarsi.
 - ▶ **Non mettere la batteria ricaricabile in corto circuito.** Vi è concreto pericolo di esplosione!
 - ▶ Proteggere la batteria ricaricabile da umidità ed acqua.
 - ▶ Conservare la batteria ricaricabile esclusivamente nel campo di temperatura da -20 °C fino a 50 °C. Non lasciare la batteria ricaricabile p. es. in estate nell'automobile.
 - ▶ Pulire di tanto in tanto le fessure di ventilazione della batteria ricaricabile con un pennello morbido, pulito ed asciutto.

Indicazioni di sicurezza per carica-batteria



Leggere tutte le avvertenze di pericolo e le istruzioni operative. In caso di mancato rispetto delle avvertenze di

pericolo e delle istruzioni operative si potrà creare il pericolo di scosse elettriche, incendi e/o incidenti gravi.

Custodire accuratamente le presenti istruzioni.

Utilizzare la stazione di ricarica esclusivamente se sono state completamente valutate tutte le funzioni e possono essere effettuate senza limitazioni oppure sono state mantenute le relative istruzioni.

- ▶ **Il presente caricabatteria non è previsto per l'utilizzo da parte di bambini, persone con limitate capacità fisiche, sensoriali o mentali o persone con scarsa conoscenza ed esperienza. Il presente carica-batteria può essere utilizzato da bambini a partire dagli 8 anni di età, da persone con limitate capacità fisiche, sensoriali o mentali e da persone con scarsa conoscenza ed esperienza, purché siano sorvegliati da una persona responsabile della loro sicurezza o siano stati istruiti in merito all'impiego sicuro del caricabatteria e ai relativi pericoli.** In caso contrario sussiste il rischio di utilizzo errato e di lesioni.
- ▶ **Sorvegliare i bambini durante l'utilizzo e le operazioni di pulizia e manutenzione.** In questo modo si può evitare che i bambini giochino con il caricabatteria.

- ▶ **Ricaricare esclusivamente batterie al litio Bosch a partire da 2,0 Ah di capacità (celle a partire da 3). La tensione della batteria dovrà corrispondere alla tensione di carica del caricabatteria. Non effettuare la ricarica su batterie non ricaricabili.**

In caso contrario, sussiste pericolo di incendio ed esplosione.



Custodire il caricabatteria al riparo dalla pioggia o dall'umidità. L'eventuale infiltrazione di acqua in un caricabatteria va ad aumentare il rischio d'insorgenza di scosse elettriche.

- ▶ **Ricaricare esclusivamente batterie al litio Bosch. La tensione della batteria deve essere adatta alla tensione di ricarica batteria del caricabatteria.** Sussiste pericolo di incendio ed esplosione.
- ▶ **Avere cura di mantenere il caricabatteria sempre pulito.** Attraverso accumuli di sporcizia si crea il pericolo di una scossa elettrica.
- ▶ **Prima di ogni impiego controllare il caricabatteria, il cavo e la spina. Non utilizzare il caricabatteria in caso doveste riscontrare dei danni. Non aprire mai personalmente il caricabatteria e farlo riparare soltanto da personale qualificato e soltanto con pezzi di ricambio originali.** In caso di caricabatterie per batterie, cavi e spine danneggiate si aumenta il pericolo di una scossa elettrica.
- ▶ **Non utilizzare il caricabatteria su basi facilmente infiammabili (p. es. carta, tessuti ecc.) oppure in ambienti infiammabili.** Per via del riscaldamento del caricabatteria che si ha durante la fase di ricarica si viene a creare il pericolo di incendio.
- ▶ **Non coprire le feritoie di aerazione del caricabatteria.** In caso contrario, il caricabatteria potrebbe surriscaldarsi, con conseguenti problemi di funzionamento.



Manutenzione

- ▶ **Prima di effettuare interventi di regolazione o pulizia sull'apparecchio per il giardinaggio oppure se lo stesso rimane per un periodo di tempo incustodito estrarre sempre la batteria ricaricabile.** Mettere sempre guanti da giardino maneggiando o lavorando nel settore delle lame taglienti.
- ▶ Controllare l'apparecchio per il giardinaggio e per ragioni di sicurezza sostituire parti usurate o danneggiate.
- ▶ Per il magazzino dell'apparecchio per il giardinaggio lubrificare sempre la lama con lo spray di manutenzione.
- ▶ Per essere certi che l'apparecchio per il giardinaggio possa operare in condizioni di assoluta sicurezza, assicurarsi sempre che tutti i dadi, i bulloni e le viti siano ben avvitati.
- ▶ Accertarsi che le parti di ricambio montate siano approvate da Bosch.
- ▶ **Prima dell'uso lubrificare sempre la lama con lo spray di manutenzione.**

50 | Italiano

Simboli

I simboli sotto indicati sono necessari alla lettura ed alla comprensione delle istruzioni d'uso. È importante conoscere bene i simboli ed il rispettivo significato. Un'interpretazione corretta dei simboli contribuisce ad utilizzare meglio ed in modo più sicuro l'elettrotensile.

Simbolo	Significato
	Mettere i guanti di protezione
	Portare occhiali di protezione.
	Direzione di movimento

Simbolo	Significato
	Accensione
	Spegnimento
	Operazione permessa
	Operazione vietata
	Accessori

Uso conforme alle norme

L'apparecchio per il giardinaggio è previsto per tagliare e tosare siepi e cespugli del Vostro giardino.

Dati tecnici

Tagliasiepi a batteria		AHS 35-15 LI	AHS 350 LI	AHS 45-15 LI
Codice prodotto		3 600 H49 B..	3 600 H49 B..	3 600 H49 A..
Numero di corse a vuoto	min ⁻¹	2400	2400	2400
Lunghezza di taglio	mm	350	350	450
Apertura dente	mm	15	15	15
Peso in funzione della EPTA-Procedure 01/2003	kg	1,9	1,9	2,0
Numero di serie	Vedi numero di serie (targhetta del tipo) sull'apparecchio per giardinaggio			
Batteria ricaricabile		Ioni di litio	Ioni di litio	Ioni di litio
Codice prodotto		1 607 A35 02W	1 607 A35 02W	1 607 A35 02W
Tensione nominale	V	10,8	10,8	10,8
Autonomia	Ah	2,0	2,0	2,0
Numero degli elementi della batteria ricaricabile		3	3	3
Stazione di ricarica		AL 1130 CV	AL 1130 CV	AL 1130 CV
Codice prodotto	EU	2 607 225 133	2 607 225 133	2 607 225 133
	UK	2 607 225 135	2 607 225 135	2 607 225 135
	AU	2 607 225 137	2 607 225 137	2 607 225 137
Corrente di carica	mA	3000	3000	3000
Campo ammesso di temperatura di ricarica	°C	0 - 45	0 - 45	0 - 45
Tempo di ricarica (a batteria scaricata)	min	45	45	45
Peso in funzione della EPTA-Procedure 01/2003		0,3	0,3	0,3
Classe di sicurezza	kg	□ / II	□ / II	□ / II
Stazione di ricarica		AL 1115 CV	AL 1115 CV	AL 1115 CV
Codice prodotto	EU	2 607 225 513	2 607 225 513	2 607 225 513
	UK	2 607 225 515	2 607 225 515	2 607 225 515
	AU	2 607 225 517	2 607 225 517	2 607 225 517

Italiano | 51

Tagliasiepi a batteria	AHS 35-15 LI	AHS 350 LI	AHS 45-15 LI	
Corrente di carica	mA	1500	1500	1500
Campo ammesso di temperatura di ricarica	°C	0 – 45	0 – 45	0 – 45
Tempo di ricarica (a batteria scaricata)	min	80	80	80
Peso in funzione della EPTA-Procedure 01/2003	kg	0,3	0,3	0,3
Classe di sicurezza		□ / II	□ / II	□ / II

Informazioni sulla rumorosità e sulla vibrazione

Valori di emissione acustica rilevati conformemente a EN 60745-2-15.

Il livello di rumore stimato A dell'apparecchio ammonta normalmente: Livello di pressione acustica 67 dB(A); livello di potenza sonora 87 dB(A). Incertezza della misura K = 3 dB.

Usare la protezione acustica!

Valori complessivi di oscillazione a_{h} (somma vettoriale delle tre direzioni) e incertezza della misura K misurati conformemente alla norma EN 60745-2-15:

$$a_{\text{h}} < 2,5 \text{ m/s}^2, K = 1,5 \text{ m/s}^2.$$

Il livello di vibrazioni indicato nelle presenti istruzioni è stato rilevato seguendo una procedura di misurazione conforme alla norma EN 60745 e può essere utilizzato per confrontare gli elettrotensili. Lo stesso è idoneo anche per una valutazione temporanea della sollecitazione da vibrazioni.

Il livello di vibrazioni indicato rappresenta gli impieghi principali dell'elettrotensile. Qualora l'elettrotensile venisse utilizzato tuttavia per altri impieghi, con accessori e utensili da innesto differenti oppure con manutenzione insufficiente, il livello di vibrazioni può differire. Questo può aumentare sensibilmente la sollecitazione da vibrazioni per l'intero periodo di tempo operativo.

Per una valutazione precisa della sollecitazione da vibrazioni bisognerebbe considerare anche i tempi in cui l'apparecchio è spento oppure è acceso ma non è utilizzato effettivamente. Questo può ridurre chiaramente la sollecitazione da vibrazioni per l'intero periodo operativo.

Adottare misure di sicurezza supplementari per la protezione dell'operatore dall'effetto delle vibrazioni come p.es.: manutenzione dell'elettrotensile e degli accessori, mani calde, organizzazione dello svolgimento del lavoro.

Dichiarazione di conformità

Dichiariamo sotto la nostra piena responsabilità che il prodotto descritto nella sezione «Dati tecnici» è conforme a tutte le disposizioni pertinenti delle Direttive fino al 19 aprile 2016: 2006/95/CE, dal 20 aprile 2016: 2014/35/UE, 2011/65/UE, fino al 19 aprile 2016: 2004/108/CE, dal 20 aprile 2016: 2014/30/UE, 2006/42/CE, 2000/14/CE e alle relative modifiche, nonché alle seguenti Normative: EN 60745-1, EN 60745-2-15 (apparecchio a batteria ricaricabile), EN 60335-1, EN 60335-2-29 (stazione di ricarica batteria). 2000/14/CE: Livello di potenza sonora garantito 90 dB (A).

Procedimento di valutazione della conformità secondo appendice V.

Categoria di prodotto: 25

Fascicolo tecnico (2006/42/CE, 2000/14/CE) presso: Bosch Lawn and Garden Ltd., PT-HG/ENS-PA2, Stowmarket, Suffolk IP14 1EY, England

Henk Becker Executive Vice President Engineering
Helmut Heinzelmann Head of Product Certification PT/ETM9

PPA.
Henk Becker i.v. *Helmut Heinzelmann*

Robert Bosch GmbH, Power Tools Division
70764 Leinfelden-Echterdingen, GERMANY
Leinfelden, 23.09.2015

Montaggio ed uso

Scopo dell'operazione	Figura	Pagina
Volume di fornitura	1	252
Inserimento della batteria ricaricabile	2	252
Avviamento	3	252
Arresto	4	253
Indicazioni operative	5	253
Manutenzione della lama	6	254
Conservazione e trasporto	6	254
Selezione accessori	7	254

Messa in funzione

Caricare la batteria

- **Non utilizzare un'altra stazione di ricarica.** La stazione di ricarica fornita in dotazione è adatta alla batteria ricaricabile agli ioni di litio montata nell'apparecchio per il giardinaggio.
- **Osservare la tensione di rete!** La tensione della rete deve corrispondere a quella indicata sulla stazione di ricarica. Stazioni di ricarica previste per l'uso con 230 V possono essere azionate anche a 220 V.

La batteria ricaricabile è dotata di un sensore per il controllo della temperatura che permette operazioni di ricarica solo entro un campo di temperatura tra 0 °C e 45 °C. In questo modo si permette di raggiungere una lunga durata della batteria.

52 | Italiano

Nota bene: La batteria ricaricabile viene fornita parzialmente carica. Per garantire l'intera potenza della batteria ricaricabile, prima del primo impiego ricaricare completamente la batteria ricaricabile nella stazione di ricarica.

La batteria ricaricabile a ioni di litio può essere ricaricata in qualsiasi momento senza ridurne la durata. Un'interruzione dell'operazione di ricarica non danneggia la batteria ricaricabile.

La batteria ricaricabile Li-Ion è protetta dalla «Electronic Cell Protection (ECP)» contro lo scaricamento totale. In caso di batteria scarica, l'apparecchio per il giardinaggio si spegne tramite un interruttore automatico. La lama da taglio non si muove più.

ATTENZIONE Dopo lo spegnimento automatico dell'apparecchio per il giardinaggio non continuare a premere l'interruttore di avvio/arresto. La batteria ricaricabile potrebbe venir danneggiata.

Operazione di ricarica

L'operazione di ricarica inizia non appena la spina di rete viene inserita nella presa per la corrente e la batteria viene inserita nella sede di ricarica.

Grazie all'intelligente procedimento di ricarica, lo stato di ricarica della batteria viene riconosciuto automaticamente e l'operazione di ricarica avviene con la rispettiva ottimale corrente di carica in base alla temperatura della batteria e della tensione.

Questa procedura consente di non sottoporre a sforzi eccessivi la batteria che in caso di deposito nella stazione di ricarica resta sempre completamente carica.

Nota bene: L'operazione di ricarica è possibile solo se la temperatura della batteria è nell'ambito del campo ammesso di temperatura di ricarica, vedere paragrafo «Dati tecnici».

AL 1130 CV

Luce intermittente indicatore di carica della batteria verde



L'operazione veloce di ricarica viene segnalata tramite lampeggio dell'indicatore di carica della batteria verde.

Nota bene: L'operazione veloce di ricarica è possibile esclusivamente se la temperatura della batteria ricaricabile si trova nel campo di temperatura di carica ammissibile, vedi paragrafo «Dati tecnici».

Luce continua indicatore di carica della batteria verde



La luce continua dell'indicatore di carica della batteria verde segnala che la batteria è stata ricaricata completamente.

Una volta terminata l'operazione, la batteria può essere estratta ed è pronta per l'uso immediato.

Quando la batteria ricaricabile non è inserita, la luce continua del led indicatore di carica della batteria sta ad indicare che la spina di collegamento alla rete è inserita nella presa di alimentazione e che la stazione di ricarica è pronta per l'esercizio.

Luce continua indicatore di carica della batteria rosso

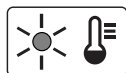

La luce continua dell'indicatore di carica della batteria rosso segnala che la temperatura della batteria è al di fuori dal campo di temperatura di carica ammesso, vedi paragrafo «Dati tecnici». Non appena viene raggiunto il campo di temperatura ammesso, la stazione di ricarica passa automaticamente alla ricarica veloce.

Luce intermittente indicatore di carica della batteria rosso

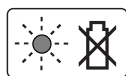

La luce intermittente dell'indicatore di carica della batteria rosso segnala un altro guasto dell'operazione di ricarica, vedi paragrafo «Individuazione dei guasti e rimedi».

AL 1115 CV

Led indicatore di carica della batteria ad intermittenza



L'operazione di ricarica viene segnalata attraverso lampeggi a ritmo alternato del led indicatore di carica della batteria.

Led indicatore di carica della batteria sempre acceso



La luce continua del led indicatore di carica della batteria segnala che la batteria ricaricabile è completamente carica **oppure** che la temperatura della batteria ricaricabile si trova al di fuori del campo della temperatura di ricarica ammesso e che per questo motivo non può essere ricaricata. Non appena si raggiunge il campo di temperatura ammesso, inizia di nuovo l'operazione di ricarica della batteria.

Quando la batteria ricaricabile non è inserita, la luce continua del led indicatore di carica della batteria sta ad indicare che la spina di collegamento alla rete è inserita nella presa di alimentazione e che la stazione di ricarica è pronta per l'esercizio.

Istruzioni per la ricarica

In caso di cicli di ricarica continui oppure in caso di operazioni di ricarica successivi senza interruzioni, la stazione di ricarica si può riscaldare. Questo fatto non è comunque preoccupante e non è indice di un difetto tecnico della stazione di ricarica.

Una sensibile riduzione della durata del funzionamento dopo l'operazione di ricarica sta ad indicare che la batteria ricaricabile dovrà essere sostituita.

Indicazioni operative

- ▶ Tenere l'apparecchio per il giardinaggio a sufficiente distanza dal corpo. Prestare attenzione ad assumere una posizione di lavoro sicura e stabile.
- ▶ Se l'apparecchio per il giardinaggio viene immagazzinato non appenderlo per l'impugnatura oppure per l'interruttore.

Meccanismo antibloccaggio

Se la lama da taglio si blocca in materiale resistente, aumenta il carico del motore. La microelettronica intelligente riconosce questa situazione di sovraccarico e ripete più volte la commutazione del motore per impedire in questo modo un bloccaggio delle lame da taglio e per tagliare il materiale.

Questa commutazione percettibile dura fino a 3 s.

Dopo il taglio, l'apparecchio per il giardinaggio continua a lavorare normalmente oppure la lama da taglio rimane automaticamente aperta in caso di una persistente situazione di sovraccarico (p. es. se accidentalmente un pezzo di recinto metallico blocca l'apparecchio per il giardinaggio).

Individuazione dei guasti e rimedi



Problema	Possibili cause	Rimedi
La tagliasiepi non funziona	Batteria scaricata	Caricare la batteria, vedere anche le «Istruzioni per la ricarica»
	Pulsante di sicurezza non bloccato correttamente	vedi «Montaggio ed uso» per un utilizzo corretto
La tagliasiepi funziona con interruzioni	Cablaggio interno dell'apparecchio per il giardinaggio difettoso	Contattare il centro assistenza clienti
	Interruttore di avvio/arresto difettoso	Contattare il centro assistenza clienti
	Il senso di rotazione del motore cambia continuamente e si arresta dopo ca. 3 s.	vedi «Indicazioni operative» (Meccanismo antibloccaggio)
Il motore è in funzione, le lame restano ferme	Guasto interno	Contattare il centro assistenza clienti
Le lame diventano bollenti	Lame senza filo	Far affilare le lame
	La lama ha delle tacche	Far controllare le lame
	Troppo attrito a causa della mancanza di lubrificazione	Spruzzare con olio lubrificante
La lama non si muove	Batteria scaricata	Caricare la batteria, vedere anche le «Istruzioni per la ricarica»
	Apparecchio per il giardinaggio difettoso	Contattare il centro assistenza clienti
Vibrazioni e rumore eccessivi	Apparecchio per il giardinaggio difettoso	Contattare il centro assistenza clienti
La durata di taglio per ogni ricarica della batteria è troppo breve	Troppo attrito a causa della mancanza di lubrificazione	Spruzzare con olio lubrificante
	La lama deve essere pulita	Pulire la lama
	Batteria non ricaricata completamente	Caricare la batteria, vedere anche le «Istruzioni per la ricarica»
Led indicatore di carica della batteria costantemente acceso Operazione di ricarica impossibile	La batteria ricaricabile non è inserita (correttamente)	Inserire la batteria ricaricabile correttamente sulla stazione di ricarica
	I contatti delle batterie ricaricabili sono sporchi	Pulire i contatti delle batterie ricaricabili; p. es. inserendo ed estraendo più volte le batterie o la batteria ricaricabile
	Batteria ricaricabile difettosa	Sostituire la batteria

54 | Italiano

Problema	Possibili cause	Rimedi
Le lame si muovono lentamente oppure il meccanismo antibloccaggio non funziona	Batteria scaricata	Caricare la batteria, vedere anche le «Istruzioni per la ricarica»
	Batteria ricaricabile conservata al di fuori del campo di temperatura ammissibile	Lasciare riscaldare la batteria ricaricabile alla temperatura ambiente (nel campo di temperatura ammissibile per la batteria ricaricabile di 0 – 45 °C)
Led indicatore di carica della batteria non è acceso	La spina di collegamento alla rete della stazione di ricarica non è inserita (correttamente)	Inserire la spina di rete (completamente) nella presa per la corrente
	Difetto della presa per la corrente, del cavo di rete oppure della stazione di ricarica	Controllare la tensione di rete ed, eventualmente, far controllare la stazione di ricarica presso un centro per il Servizio Clienti elettrotensili Bosch autorizzato

Assistenza clienti e consulenza impieghi

www.bosch-garden.com

In caso di richieste o di ordinazione di pezzi di ricambio, comunicare sempre il codice prodotto a 10 cifre riportato sulla targhetta di fabbricazione dell'elettrotensile!

Italia

Officina Elettrotensili
Robert Bosch S.p.A.
Corso Europa 2/A
20020 LAINATE (MI)
Tel.: (02) 3696 2663
Fax: (02) 3696 2662
Fax: (02) 3696 8677
E-Mail: officina.elettrotensili@it.bosch.com

Svizzera

Sul sito www.bosch-pt.com/ch/it è possibile ordinare direttamente on-line i ricambi.
Tel.: (044) 8471513
Fax: (044) 8471553
E-Mail: Aftersales.Service@de.bosch.com

Trasporto

Le batterie ricaricabili agli ioni di litio contenute sono soggette ai requisiti di legge relativi a merci pericolose. Le batterie ricaricabili possono essere trasportate su strada tramite l'utente senza ulteriori precauzioni.

In caso di spedizione tramite terzi (es.: trasporto aereo oppure spedizione) devono essere osservati particolari requisiti relativi ad imballo e marcatura. In questo caso per la preparazione del pezzo da spedire è necessario ricorrere ad un esperto per merce pericolosa.

Spedire batterie ricaricabili solamente se la carcassa non è danneggiata. Coprire con nastro adesivo i contatti scoperti ed imballare la batteria ricaricabile in modo tale che non si muova nell'imballo.

Vi preghiamo di osservare anche eventuali ulteriori norme nazionali.

Smaltimento

Non gettare apparecchi per il giardinaggio, stazioni di ricarica e batterie ricaricabili/batterie tra i rifiuti domestici!

Solo per i Paesi della CE:



Conformemente alla direttiva europea 2012/19/UE le apparecchiature elettriche ed elettroniche diventate inservibili e, in base alla direttiva europea 2006/66/CE, le batterie ricaricabili/batterie difettose o consumate devono essere raccolte separatamente ed essere inviate ad una riutilizzazione ecologica.

Per le batterie ricaricabili/le batterie non funzionanti rivolgersi al Consorzio:

Italia

Ecoelit
Viale Misurata 32
20146 Milano
Tel.: +39 02 / 4 23 68 63
Fax: +39 02 / 48 95 18 93

Svizzera

Batrec AG
3752 Wimmis BE

Batterie ricaricabili/Batterie:



Ioni di litio:

Osservare le istruzioni riportate nel paragrafo «Trasporto».

Con ogni riserva di modifiche tecniche.

Nederlands

Veiligheidsvoorschriften

Verklaring van de pictogrammen



Lees de gebruiksaanwijzing door.



Bescherm het elektrische gereedschap tegen de regen.



Verwijder de accu uit het tuingereedschap vóór instel- of reinigingswerkzaamheden aan het gereedschap of wanneer het enige tijd onbeheerd blijft.

Algemene veiligheidswaarschuwingen voor elektrische gereedschappen

⚠ WAARSCHUWING Lees alle veiligheidsaanschuwingen en alle voorschriften. Als de waarschuwingen en voorschriften niet worden opgevolgd, kan dit een elektrische schok, brand of ernstig letsel tot gevolg hebben.

Bewaar alle waarschuwingen en voorschriften voor toekomstig gebruik.

Het in de waarschuwingen gebruikte begrip „elektrisch gereedschap” heeft betrekking op elektrische gereedschappen voor gebruik op het stroomnet (met netsnoer) en op elektrische gereedschappen voor gebruik met een accu (zonder netsnoer).

Veiligheid van de werkomgeving

- ▶ **Houd uw werkomgeving schoon en goed verlicht.** Een rommelige of onverlichte werkomgeving kan tot ongevallen leiden.
- ▶ **Werk met het elektrische gereedschap niet in een omgeving met explosiegevaar waarin zich brandbare vloeistoffen, brandbare gassen of brandbaar stof bevinden.** Elektrische gereedschappen veroorzaken vonken die het stof of de dampen tot ontsteking kunnen brengen.
- ▶ **Houd kinderen en andere personen tijdens het gebruik van het elektrische gereedschap uit de buurt.** Wanneer u wordt afgeleid, kunt u de controle over het gereedschap verliezen.

Elektrische veiligheid

- ▶ **De aansluitstekker van het elektrische gereedschap moet in het stopcontact passen. De stekker mag in geen geval worden veranderd. Gebruik geen adapterstekkers in combinatie met geaarde elektrische gereedschappen.** Onveranderde stekkers en passende stopcontacten beperken het risico van een elektrische schok.

- ▶ **Voorkom aanraking van het lichaam met geaarde oppervlakken, bijvoorbeeld van buizen, verwarmingen, fornuizen en koelkasten.** Er bestaat een verhoogd risico door een elektrische schok wanneer uw lichaam geaard is.

- ▶ **Houd het gereedschap uit de buurt van regen en vocht.** Het binnendringen van water in het elektrische gereedschap vergroot het risico van een elektrische schok.

- ▶ **Gebruik de kabel niet voor een verkeerd doel, om het elektrische gereedschap te dragen of op te hangen of om de stekker uit het stopcontact te trekken. Houd de kabel uit de buurt van hitte, olie, scherpe randen en bewegende gereedschapsdelen.** Beschadigde of in de war geraakte kabels vergroten het risico van een elektrische schok.

- ▶ **Wanneer u buitenshuis met elektrisch gereedschap werkt, dient u alleen verlengkabels te gebruiken die voor gebruik buitenshuis zijn goedgekeurd.** Het gebruik van een voor gebruik buitenshuis geschikte verlengkabel beperkt het risico van een elektrische schok.

- ▶ **Als het gebruik van het elektrische gereedschap in een vochtige omgeving onvermijdelijk is, dient u een aardlekschakelaar te gebruiken.** Het gebruik van een aardlekschakelaar vermindert het risico van een elektrische schok.

Veiligheid van personen

- ▶ **Wees alert, let goed op wat u doet en ga met verstand te werk bij het gebruik van het elektrische gereedschap. Gebruik geen elektrisch gereedschap wanneer u moe bent of onder invloed staat van drugs, alcohol of medicijnen.** Een moment van onoplettendheid bij het gebruik van het elektrische gereedschap kan tot ernstige verwondingen leiden.

- ▶ **Draag persoonlijke beschermende uitrusting. Draag altijd een veiligheidsbril.** Het dragen van persoonlijke beschermende uitrusting zoals een stofmasker, slijpvaste werkschoenen, een veiligheidshelm of gehoorbescherming, afhankelijk van de aard en het gebruik van het elektrische gereedschap, vermindert het risico van verwondingen.

- ▶ **Voorkom per ongeluk inschakelen. Controleer dat het elektrische gereedschap uitgeschakeld is voordat u de stekker in het stopcontact steekt of de accu aansluit en voordat u het gereedschap oppakt of draagt.** Wanneer u bij het dragen van het elektrische gereedschap uw vinger aan de schakelaar hebt of wanneer u het gereedschap ingeschakeld op de stroomvoorziening aansluit, kan dit tot ongevallen leiden.

- ▶ **Verwijder instelgereedschappen of schroef sleutels voordat u het elektrische gereedschap inschakelt.** Een instelgereedschap of sleutel in een draaiend deel van het gereedschap kan tot verwondingen leiden.

- ▶ **Voorkom een onevenwichtige lichaamshouding. Zorg ervoor dat u stevig staat en steeds in evenwicht blijft.** Daardoor kunt u het elektrische gereedschap in onverwachte situaties beter onder controle houden.

56 | Nederlands

- ▶ **Draag geschikte kleding. Draag geen loshangende kleding of sieraden. Houd haren, kleding en handschoenen uit de buurt van bewegende delen.** Loshangende kleding, lange haren en sieraden kunnen door bewegende delen worden meegenomen.
- ▶ **Wanneer stofafzuigings- of stofopvangvoorzieningen kunnen worden gemonteerd, dient u zich ervan te verzekeren dat deze zijn aangesloten en juist worden gebruikt.** Het gebruik van een stofafzuiging beperkt het gevaar door stof.

Zorgvuldige omgang met en zorgvuldig gebruik van elektrische gereedschappen

- ▶ **Overbelast het gereedschap niet. Gebruik voor uw werkzaamheden het daarvoor bestemde elektrische gereedschap.** Met het passende elektrische gereedschap werkt u beter en veiliger binnen het aangegeven capaciteitsbereik.
- ▶ **Gebruik geen elektrisch gereedschap waarvan de schakelaar defect is.** Elektrisch gereedschap dat niet meer kan worden in- of uitgeschakeld, is gevaarlijk en moet worden gerepareerd.
- ▶ **Trek de stekker uit het stopcontact of neem de accu uit het elektrische gereedschap voordat u het gereedschap instelt, toebehoren wisselt of het gereedschap weglegt.** Deze voorzorgsmaatregel voorkomt onbedoeld starten van het elektrische gereedschap.
- ▶ **Bewaar niet-gebruikte elektrische gereedschappen buiten bereik van kinderen. Laat het gereedschap niet gebruiken door personen die er niet mee vertrouwd zijn en deze aanwijzingen niet hebben gelezen.** Elektrische gereedschappen zijn gevaarlijk wanneer deze door onervaren personen worden gebruikt.
- ▶ **Verzorg het elektrische gereedschap zorgvuldig. Controleer of bewegende delen van het gereedschap correct functioneren en niet vastklemmen en of onderdelen zodanig gebroken of beschadigd zijn dat de werking van het elektrische gereedschap nadelig wordt beïnvloed. Laat deze beschadigde onderdelen voor het gebruik repareren.** Veel ongevallen hebben hun oorzaak in slecht onderhouden elektrische gereedschappen.
- ▶ **Houd snijdende inzetgereedschappen scherp en schoon.** Zorgvuldig onderhouden snijdende inzetgereedschappen met scherpe snijkanten klemmen minder snel vast en zijn gemakkelijker te geleiden.
- ▶ **Gebruik elektrisch gereedschap, toebehoren, inzetgereedschappen en dergelijke volgens deze aanwijzingen. Let daarbij op de arbeidsomstandigheden en de uit te voeren werkzaamheden.** Het gebruik van elektrische gereedschappen voor andere dan de voorziene toepassingen kan tot gevaarlijke situaties leiden.

Gebruik en onderhoud van accugereedschappen

- ▶ **Laad accu's alleen op in oplaadapparaten die door de fabrikant worden geadviseerd.** Voor een oplaadapparaat dat voor een bepaald type accu geschikt is, bestaat brandgevaar wanneer het met andere accu's wordt gebruikt.

- ▶ **Gebruik alleen de daarvoor bedoelde accu's in de elektrische gereedschappen.** Het gebruik van andere accu's kan tot verwondingen en brandgevaar leiden.

- ▶ **Voorkom aanraking van de niet-gebruikte accu met paperclips, munten, sleutels, spijkers, schroeven en andere kleine metalen voorwerpen die overbrugging van de contacten kunnen veroorzaken.** Kortsluiting tussen de accucontacten kan brandwonden of brand tot gevolg hebben.

- ▶ **Bij verkeerd gebruik kan vloeistof uit de accu lekken. Voorkom contact daarmee. Spoel bij onvoorzien contact met water af. Wanneer de vloeistof in de ogen komt, dient u bovendien een arts te raadplegen.** Gelekte accuvloeistof kan tot huidirritaties en verbrandingen leiden.

Service

- ▶ **Laat het elektrische gereedschap alleen repareren door gekwalificeerd en vakkundig personeel en alleen met originele vervangingsonderdelen.** Daarmee wordt gewaarborgd dat de veiligheid van het gereedschap in stand blijft.

Veiligheidsvoorschriften voor heggenscharen

- ▶ **Houd alle lichaamsdelen uit de buurt van het snijmes. Probeer niet om maaigoed te verwijderen of te maaien materiaal vast te houden terwijl het mes beweegt. Verwijder vastgeklemd maaigoed alleen wanneer het gereedschap uitgeschakeld is.** Een moment van onoplettendheid tijdens het gebruik van de heggenschaar kan tot ernstig letsel leiden.
- ▶ **Draag de heggenschaar aan de greep terwijl het mes stilstaat. Breng altijd de veiligheidsafscherming aan voordat u de heggenschaar vervoert of opbergt.** Een zorgvuldige omgang met het gereedschap vermindert het verwondingsgevaar door het mes.
- ▶ **Houdt het elektrische gereedschap alleen aan de gesoleerde greepoppervlakken vast, aangezien het knipmes in aanraking met verborgen stroomleidingen kan komen.** Contact van het knipmes met een spanningvoerende leiding kan metalen delen van het gereedschap onder spanning zetten en tot een elektrische schok leiden.

Extra waarschuwingen

- ▶ Dit gereedschap is er niet voor bestemd om te worden gebruikt door personen (inclusief kinderen) met beperkte fysieke, zintuiglijke of geestelijke vermogens of gebrekkige ervaring en/of gebrekkige kennis, tenzij zij onder toezicht staan van een voor hun veiligheid verantwoordelijke persoon, of zij van deze persoon instructies ontvangen ten aanzien van het gebruik van het gereedschap. Kinderen moeten onder toezicht staan, om zeker te stellen dat zij niet met het gereedschap spelen.
- ▶ **Houd het elektrische gereedschap tijdens de werkzaamheden stevig met beide handen vast en zorg ervoor dat u stevig staat.** Het elektrische gereedschap wordt met twee handen veiliger geleid.

► **Wacht tot het elektrische gereedschap tot stilstand is gekomen voordat u het neerlegt.**

- Tijdens het gebruik mogen zich binnen een straal van 3 meter geen andere personen of dieren ophouden. De bediener is in de werkomgeving verantwoordelijk ten opzichte van anderen.
- Pak de heggenschaar nooit aan de mesbalk vast.
- Laat de heggenschaar nooit gebruiken door kinderen of personen die met deze voorschriften niet vertrouwd zijn. In uw land gelden eventueel voorschriften ten aanzien van de leeftijd van de bediener.
- Maai nooit een heg wanneer er personen, in het bijzonder kinderen, of huisdieren vlakbij zijn.
- De bediener of gebruiker is verantwoordelijk voor ongevallen, persoonlijk letsel of schade aan het eigendom van anderen.
- Gebruik de heggenschaar niet met blote voeten of met open sandalen. Draag altijd stevige schoenen en een lange broek. Het dragen van stevige werkhandschoenen, slipvaste schoenen en een veiligheidsbril wordt geadviseerd. Draag geen lange kleding of sieraden die in bewegende delen kunnen vastraken.
- Controleer de te knippen heg zorgvuldig en verwijder alle metaaldraad en overige voorwerpen.
- Controleer voor het gebruik altijd of de messen, mes-schroeven of andere delen van het knipmechanisme zichtbaar versleten of beschadigd zijn. Werk nooit met een beschadigd of ernstig versleten knipmechanisme.
- Maak uzelf met de bediening van de heggenschaar vertrouwd zodat u deze in een noodgeval onmiddellijk kunt stoppen.
- Maai alleen heggen bij daglicht of goed kunstlicht.
- Gebruik de heggenschaar nooit met defecte of niet-gemonteerde veiligheidsvoorzieningen.
- Controleer dat alle meegeleverde grepen en veiligheidsvoorzieningen bij het gebruik van de heggenschaar gemonteerd zijn. Probeer het gereedschap nooit in gebruik te nemen als het onvolledig gemonteerd is en evenmin met niet-toegestane aanpassingen.
- Pak de heggenschaar nooit aan de veiligheidsvoorziening vast.
- Let er bij het gebruik van de heggenschaar altijd op dat u stevig staat en bewaar altijd uw evenwicht, in het bijzonder bij het gebruik van een trap of ladder.
- Let op uw omgeving en wees voorbereid op eventuele gevaren die u tijdens het knippen van de heg mogelijk niet kunt horen.
- Controleer of alle moeren, bouten en schroeven vastzitten, zodat een veilige toestand van de heggenschaar gewaarborgd is.
- Bewaar de heggenschaar op een droge, hooggelegen of afgesloten plaats, buiten bereik van kinderen.
- Vervang versleten of beschadigde delen veiligheidsshalve.
- Probeer niet het tuingereedschap te repareren, tenzij u de daarvoor vereiste opleiding bezit.
- Zorg ervoor dat vervangingsonderdelen van Bosch afkomstig zijn.

Aanwijzingen voor de optimale omgang met de accu

- **Controleer dat het tuingereedschap uitgeschakeld is voordat u de accu in het gereedschap plaatst.** Het plaatsen van een accu in tuingereedschap dat ingeschakeld is, kan tot ongevallen leiden.
- **Gebruik alleen de voor dit tuingereedschap voorziene Bosch-accu's.** Het gebruik van andere accu's kan tot letsel en brandgevaar leiden.
- **Open de accu niet.** Er bestaat gevaar voor kortsluiting.



Bescherm de accu tegen hitte, bijvoorbeeld ook tegen voortdurend zonlicht, vuur, water en vocht. Er bestaat explosiegevaar.



- **Bij beschadiging en onjuist gebruik van de accu kunnen er dampen vrijkomen. Zorg voor frisse lucht en raadpleeg bij klachten een arts.** De dampen kunnen de luchtwegen irriteren.
- **Gebruik de accu alleen in combinatie met uw Bosch-product.** Alleen zo wordt de accu tegen gevaarlijke overbelasting beschermd.
- **Door scherpe voorwerpen, zoals bijv. spijkers of schroevendraaiers of door krachtinwerking van buitenaf kan de accu beschadigd worden.** Het kan tot een interne kortsluiting leiden en de accu doen branden, roken, exploderen of oververhitten.
- **Sluit de accu niet kort.** Er bestaat explosiegevaar.
- Bescherm de accu tegen vocht en water.
- Bewaar de accu alleen bij een temperatuur tussen $-20\text{ }^{\circ}\text{C}$ en $50\text{ }^{\circ}\text{C}$. Laat de accu bijvoorbeeld in de zomer niet in de auto liggen.
- Reinig de ventilatieopeningen van de accu af en toe met een zachte, schone en droge doek.

Veiligheidsvoorschriften voor oplaadapparaten



Lees alle veiligheidsaankueringen en alle voorschriften. Als de waarschuwingen en voorschriften niet

worden opgevolgd, kan dit een elektrische schok, brand of ernstig letsel tot gevolg hebben.

Bewaar deze voorschriften goed.

Gebruik het oplaadapparaat alleen wanneer u alle functies volledig kunt inschatten en zonder beperkingen kunt gebruiken of daarvoor bestemde instructies heeft ontvangen.

► **Dit oplaadapparaat is niet bestemd voor het gebruik door kinderen en personen met beperkte fysieke, sensorische of geestelijke capaciteiten of gebrekkige ervaring en kennis. Dit laadapparaat kan door kinderen vanaf 8 jaar alsook door personen met beperkte fysieke, sensorische of geestelijke capaciteiten of ontbrekende ervaring en kennis gebruikt worden als deze onder toezicht staan van een voor hun veiligheid verantwoordelijke persoon of over het veilige gebruik van het laadapparaat geïnformeerd werden en de hiermee gepaard gaande gevaren verstaan.** Anders bestaat er gevaar voor foute bediening en verwondingen.

► **Houd kinderen in het oog bij gebruik, reiniging en onderhoud.** Hierdoor wordt gegarandeerd dat kinderen niet met het oplaadapparaat spelen.

► **Laad alleen Bosch Li-Ion-accu's vanaf een capaciteit van 2,0 Ah (vanaf 3 accucellen). De accuspanning moet bij de acculaadspanning van het oplaadapparaat passen. Laad geen batterijen die niet oplaadbaar zijn.** Anders bestaat er brand- en explosiegevaar.



Houd het oplaadapparaat uit de buurt van regen en vocht. Het binnendringen van water in het oplaadapparaat vergroot het risico van een elektrische schok.

- **Laad alleen Bosch Li-Ion-accu's. De accuspanning moet bij de acculaadspanning van het oplaadapparaat passen.** Anders bestaat er brand- en explosiegevaar.
- **Houd het oplaadapparaat schoon.** Door vervuiling bestaat gevaar voor een elektrische schok.
- **Controleer voor elk gebruik oplaadapparaat, kabel en stekker. Gebruik het oplaadapparaat niet als u een beschadiging hebt vastgesteld. Open het oplaadapparaat**

niet zelf en laat het alleen door gekwalificeerd personeel en alleen met originele vervangingsonderdelen repareren. Beschadigde oplaadapparaten, kabels en stekkers vergroten het risico van een elektrische schok.

- **Gebruik het oplaadapparaat niet op een gemakkelijk brandbare ondergrond (zoals papier of textiel) of in een brandbare omgeving.** Vanwege de bij het opladen optredende verwarming van het oplaadapparaat bestaat brandgevaar.
- **Dek de ventilatiesleuven van het oplaadapparaat niet af.** Het oplaadapparaat kan anders oververhit raken en niet meer correct functioneren.



Onderhoud

- **Verwijder de accu uit het tuingereedschap vóór instel- of reinigingswerkzaamheden aan het gereedschap of wanneer het enige tijd onbeheerd blijft.** Draag altijd tuinhandschoenen wanneer u de scherpe messen vastpakt of er aan werkt.
- Controleer het tuingereedschap. Versleten of beschadigde delen moeten veiligheidshalve worden vervangen.
- Smeer de mesbalk altijd met onderhoudsspray voordat u het tuingereedschap opbergt.
- Controleer of alle moeren, bouten en schroeven vastzitten, zodat een veilige toestand van het tuingereedschap gewaarborgd is.
- Zorg ervoor dat vervangingsonderdelen van Bosch afkomstig zijn.
- **Smeer de mesbalk voor gebruik altijd met onderhoudsspray.**

Symbolen

De volgende symbolen zijn van betekenis voor het lezen en begrijpen van de gebruiksaanwijzing. Zorg ervoor dat u de symbolen en hun betekenis herkent. Het juiste begrip van de symbolen helpt u het elektrische gereedschap goed en veilig te gebruiken.

Symbool	Betekenis
	Draag werkhandschoenen
	Draag een veiligheidsbril.
	Bewegingsrichting
	Inschakelen
	Uitschakelen
	Toegestane handeling

Symbool	Betekenis
	Verboden handeling
	Toebehoren

Gebruik volgens bestemming

Het tuingereedschap is bestemd voor het knippen en snoeien van heggen en struiken in de tuin voor particulier gebruik.

Technische gegevens

Accuheggschaar		AHS 35-15 LI	AHS 350 LI	AHS 45-15 LI
Productnummer		3 600 H49 B..	3 600 H49 B..	3 600 H49 A..
Onbelast aantal knipbewegingen	min ⁻¹	2400	2400	2400
Kniplengte	mm	350	350	450
Tandopening	mm	15	15	15
Gewicht volgens EPTA-Procedure 01/2003	kg	1,9	1,9	2,0
Serienummer	Zie serienummer (typeplaatje) op tuingereedschap			
Accu		Li-Ion	Li-Ion	Li-Ion
Productnummer		1 607 A35 02W	1 607 A35 02W	1 607 A35 02W
Nominale spanning	V	10,8	10,8	10,8
Capaciteit	Ah	2,0	2,0	2,0
Aantal accucellen		3	3	3
Oplaadapparaat		AL 1130 CV	AL 1130 CV	AL 1130 CV
Productnummer	EU	2 607 225 133	2 607 225 133	2 607 225 133
	UK	2 607 225 135	2 607 225 135	2 607 225 135
	AU	2 607 225 137	2 607 225 137	2 607 225 137
Laadstroom	mA	3000	3000	3000
Toegestaan oplaadtemperatuurbereik	°C	0 – 45	0 – 45	0 – 45
Oplaadtijd (bij lege accu)	min	45	45	45
Gewicht volgens EPTA-Procedure 01/2003		0,3	0,3	0,3
Isolatieklasse	kg	□ / II	□ / II	□ / II
Oplaadapparaat		AL 1115 CV	AL 1115 CV	AL 1115 CV
Productnummer	EU	2 607 225 513	2 607 225 513	2 607 225 513
	UK	2 607 225 515	2 607 225 515	2 607 225 515
	AU	2 607 225 517	2 607 225 517	2 607 225 517
Laadstroom	mA	1500	1500	1500
Toegestaan oplaadtemperatuurbereik	°C	0 – 45	0 – 45	0 – 45
Oplaadtijd (bij lege accu)	min	80	80	80
Gewicht volgens EPTA-Procedure 01/2003	kg	0,3	0,3	0,3
Isolatieklasse		□ / II	□ / II	□ / II

60 | Nederlands

Informatie over geluid en trillingen

Geluidsemisiewaarden vastgesteld volgens EN 60745-2-15.

Het A-gewogen geluidsniveau van het gereedschap bedraagt kenmerkend: geluidsdrukniveau 67 dB(A); geluidsvermogen-niveau 87 dB(A). Onzekerheid K = 3 dB.

Draag een gehoorbescherming.

Totale trillingswaarden a_h (vectorsom van drie richtingen) en onzekerheid K bepaald volgens EN 60745-2-15: $a_h < 2,5 \text{ m/s}^2$, $K = 1,5 \text{ m/s}^2$.

Het in deze gebruiksaanwijzing vermelde trillingsniveau is gemeten met een volgens EN 60745 genormeerde meetmethode en kan worden gebruikt om elektrische gereedschappen met elkaar te vergelijken. Het is ook geschikt voor een voorlopige inschatting van de trillingsbelasting.

Het aangegeven trillingsniveau representeert de voornaamste toepassingen van het elektrische gereedschap. Als echter het elektrische gereedschap wordt gebruikt voor andere toepassingen, met verschillende accessoires, met afwijkende inzetgereedschappen of onvoldoende onderhoud, kan het trillingsniveau afwijken. Dit kan de trillingsbelasting gedurende de gehele arbeidsperiode duidelijk verhogen.

Voor een nauwkeurige schatting van de trillingsbelasting moet ook rekening worden gehouden met de tijd waarin het gereedschap uitgeschakeld is, of waarin het gereedschap wel loopt, maar niet werkelijk wordt gebruikt. Dit kan de trillingsbelasting gedurende de gehele arbeidsperiode duidelijk verminderen.

Leg aanvullende veiligheidsmaatregelen ter bescherming van de bediener tegen het effect van trillingen vast, zoals: Onderhoud van elektrische gereedschappen en inzetgereedschappen, warm houden van de handen, organisatie van het arbeidsproces.

Conformiteitsverklaring

Wij verklaren op onze verantwoordelijkheid dat het onder „Technische gegevens” beschreven product voldoet aan alle geldende bepalingen van de richtlijnen tot 19 april 2016: 2006/95/EG, vanaf 20 april 2016: 2014/35/EU, 2011/65/EU, tot 19 april 2016: 2004/108/EG, vanaf 20 april 2016: 2014/30/EU, 2006/42/EG, 2000/14/EG inclusief hun wijzigingen en overeenstemt met de volgende normen: EN 60745-1, EN 60745-2-15 (accugereedschap), EN 60335-1, EN 60335-2-29 (accu-oplaadapparaat), 2000/14/EG: Gegarandeerd geluidsdrukniveau 90 dB(A). Wegingsmethode van de conformiteit volgens aanhangsel V.

Productcategorie: 25

Technisch dossier (2006/42/EG, 2000/14/EG) bij: Bosch Lawn and Garden Ltd., PT-HG/ENS-PA2, Stowmarket, Suffolk IP14 1EY, England

Henk Becker Executive Vice President Engineering
Helmut Heinzelmann Head of Product Certification PT/ETM9

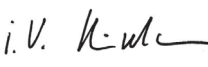
PPa
 i.v. 

Robert Bosch GmbH, Power Tools Division
70764 Leinfelden-Echterdingen, GERMANY
Leinfelden, 23.09.2015

F 016 L81 269 | (23.9.15)

Montage en gebruik

Handelingsdoel	Afbeelding	Pagina
Meegeleverd	1	252
Accu plaatsen	2	252
Inschakelen	3	252
Uitschakelen	4	253
Tips voor de werkzaamheden	5	253
Onderhoud van de messen	6	254
Opbergen en vervoeren	6	254
Toebehoren kiezen	7	254

Ingebruikneming

Accu opladen

► **Gebruik geen ander oplaadapparaat.** Het meegeleverde oplaadapparaat is afgestemd op de in het tuingereedschap ingebouwde lithiumionaccu.

► **Let op de netspanning!** De spanning van de stroombron moet overeenkomen met de gegevens op het typeplaatje van het oplaadapparaat. Met 230 V aangeduide oplaadapparaten kunnen ook met 220 V worden gebruikt.

De accu is voorzien van een thermische beveiliging die ervoor zorgt dat de accu alleen in het temperatuurbereik tussen 0 °C en 45 °C kan worden opgeladen. Daardoor wordt een lange levensduur van de accu bereikt.

Opmerking: De accu wordt gedeeltelijk opgeladen geleverd. Om de volledige capaciteit van de accu te verkrijgen, laadt u voor het eerste gebruik de accu volledig in het oplaadapparaat op.

De lithiumionaccu kan op elk moment worden opgeladen zonder de levensduur te verkorten. Een onderbreking van het opladen schaadt de accu niet.

De lithiumionaccu is met „Electronic Cell Protection (ECP)” tegen te sterk ontladen beschermd. Als de accu leeg is, wordt het tuingereedschap door een veiligheidsschakeling uitgeschakeld: Het snijmes beweegt niet meer.

 **LET OP Druk na het automatisch uitschakelen van het tuingereedschap niet meer op de aan-uitschakelaar.** De accu kan anders beschadigd worden.

Opladen

Het opladen begint zodra de stekker van het oplaadapparaat in het stopcontact wordt gestoken en de accu vervolgens in het oplaadapparaat wordt geplaatst.

Door de intelligente oplaadmethode wordt de oplaadtoestand van de accu automatisch herkend en wordt de accu afhankelijk van de accutemperatuur en -spanning met de optimale laadstroom opgeladen.

Daardoor wordt de accu ontzien en blijft deze, indien in het oplaadapparaat bewaard, altijd volledig opgeladen.

Opmerking: Het opladen is alleen mogelijk als de temperatuur van de accu zich binnen het toegestane oplaadtemperatuurbereik bevindt, zie het gedeelte „Technische gegevens”.

Bosch Power Tools

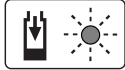
AL 1130 CV**Knipperende groene accuoplaadindicatie**

Snel opladen wordt aangegeven door het **knippen** van de **groene** accuoplaadindicatie.

Opmerking: Snel opladen is alleen mogelijk als de temperatuur van de accu zich binnen het toegestane oplaadtemperatuurbereik bevindt, zie het gedeelte „Technische gegevens”.

Permanent verlichte groene accuoplaadindicatie

Continu branden van de **groene** accuoplaadindicatie geeft aan dat de accu volledig opgeladen is.

De accu kan vervolgens worden verwijderd en onmiddellijk worden gebruikt.

Als de accu niet in het oplaadapparaat is gestoken, geeft de **permanent verlichte** accuoplaadindicatie aan dat de netstekker in het stopcontact is gestoken en het oplaadapparaat gereed is voor gebruik.

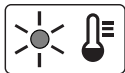
Permanent verlichte rode accuoplaadindicatie

Continu branden van de **rode** accuoplaadindicatie geeft aan dat de temperatuur van de accu buiten het toegestane temperatuurbereik ligt. Zie het gedeelte „Technische gegevens”. Zodra het toegestane temperatuurbereik bereikt is, schakelt het oplaadapparaat automatisch over op snelladen.

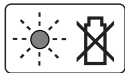
Knipperende rode accuoplaadindicatie

Het **knipperlicht** van de **rode** accuoplaadindicatie signaleert een andere storing van het opladen, zie gedeelte „Storingen opsporen”.

AL 1115 CV**Knipperende accuoplaadindicatie**

Het opladen wordt aangegeven door **knippen** van de accuoplaadindicatie.

Storingen opsporen

Symptomen	Mogelijke oorzaak	Oplossing
Heggenschaar loopt niet	Accu leeg	Accu opladen, zie ook de „Aanwijzingen voor het opladen”
	Inschakelblokkering niet goed vergrendeld	zie „Montage en bediening” voor correct gebruik

Permanent verlichte accuoplaadindicatie

De **permanent verlichte** accuoplaadindicatie geeft aan dat de accu volledig opgeladen is **of** dat de temperatuur van de accu buiten het toegestane temperatuurbereik ligt en daarom niet kan worden opgeladen. Zodra de temperatuur binnen het toegestane temperatuurbereik ligt, wordt de accu opgeladen.

Als de accu niet in het oplaadapparaat is gestoken, geeft de **permanent verlichte** accuoplaadindicatie aan dat de netstekker in het stopcontact is gestoken en het oplaadapparaat gereed is voor gebruik.

Aanwijzingen voor het opladen

Bij langdurig opladen of meermaals opladen zonder onderbreking kan het oplaadapparaat warm worden. Dit is echter zonder bezwaar en wijst niet op een technisch defect van het oplaadapparaat.

Een duidelijk kortere gebruiksduur na het opladen duidt erop dat de accu versleten is en moet worden vervangen.

Tips voor de werkzaamheden

- ▶ **Houd het tuingereedschap op voldoende afstand tot uw lichaam vast. Zorg ervoor dat u zeker en stabiel staat.**
- ▶ **Hang het tuingereedschap niet aan de greep of aan de schakelaar op als u het opbergt.**

Antiblokkeermechanisme

Als het snijmes blokkeert in materiaal dat weerstand biedt, wordt de motorbelasting hoger. De intelligente micro-elektronica herkent deze overbelastingssituatie en herhaalt meermaals de omschakeling van de motor om daarmee een blokkering van het snijmes te voorkomen en het materiaal door te knippen.

Deze hoorbare omschakeling duurt maximaal 3 seconden. Na het doorknippen werkt het tuingereedschap in de normale toestand verder, of het snijmes blijft bij een aanhoudende overbelastingssituatie automatisch in de geopende toestand staan (bijvoorbeeld als een stuk van een metalen hek het tuingereedschap blokkeert).

62 | Nederlands

Symptomen	Mogelijke oorzaak	Oplossing
Heggenschaar loopt met onderbrekingen	Interne bekabeling van tuingereedschap defect	Neem contact op met klantenservice
	Aan/uit-schakelaar defect	Neem contact op met klantenservice
	Draairichting van de motor wisselt voortdurend en staat na 3 seconden stil	zie „Tips voor de werkzaamheden” (antiblokkeermechanisme)
Motor loopt, messen blijven stilstaan	Interne fout	Neem contact op met klantenservice
Messen worden heet	Messen bot	Laat de mesbalk slijpen
	Mes heeft kerf of breuk	Laat de mesbalk controleren
	Te veel wrijving wegens ontbrekende smering	Besproeien met smeerolie
Mes beweegt niet	Accu leeg	Accu opladen, zie ook de „Aanwijzingen voor het opladen”
	Tuingereedschap defect	Neem contact op met klantenservice
Sterke trillingen of geluiden	Tuingereedschap defect	Neem contact op met klantenservice
Knipduur per acculading te gering	Te veel wrijving wegens ontbrekende smering	Besproeien met smeerolie
	Mes moet gereinigd worden	Mes reinigen
	Accu niet vol opgeladen	Accu opladen, zie ook de „Aanwijzingen voor het opladen”
Accuoplaadindicatie brandt permanent Geen opladen mogelijk	Accu niet (goed) aangebracht	Plaats de accu correct op het oplaadapparaat
	Accucontacten vuil	Reinig de accucontacten, bijvoorbeeld door de accu enkele keren te plaatsen en te verwijderen, of vervang de accu indien nodig
	Accu defect	Vervang de accu
De messen bewegen langzaam of het antiblokkeermechanisme werkt niet	Accu leeg	Accu opladen, zie ook de „Aanwijzingen voor het opladen”
	Accu is buiten het toegestane temperatuurbereik bewaard	Laat de accu op kamertemperatuur komen (binnen het toegestane accutemperatuurbereik van 0 – 45 °C)
Accuoplaadindicatie brandt niet	Netsnoer van het oplaadapparaat is niet (of niet goed) vastgestoken	Steek de stekker (volledig) in het stopcontact
	Stopcontact, netsnoer of oplaadapparaat defect	Netspanning controleren, oplaadapparaat indien nodig door een erkende klantenservice voor Bosch elektrische gereedschappen laten controleren

Klantenservice en gebruiksdvieszen**www.bosch-garden.com**

Vermeld bij vragen en bestellingen van vervangingsonderdelen altijd het uit tien cijfers bestaande productnummer volgens het typeplaatje van het elektrische gereedschap.

Nederland

Tel.: (076) 579 54 54
 Fax: (076) 579 54 94
 E-mail: gereedschappen@nl.bosch.com

België

Tel.: (02) 588 0589
 Fax: (02) 588 0595
 E-mail: outillage.gereedschap@be.bosch.com

Vervoer

Op de meegeleverde lithiumionaccu's zijn de eisen voor het vervoer van gevaarlijke stoffen van toepassing. De accu's kunnen door de gebruiker zonder verdere voorwaarden over de weg worden vervoerd.

Bij de verzending door derden (bijv. luchtvervoer of expeditiebedrijf) moeten bijzondere eisen ten aanzien van verpakking en markering in acht worden genomen. In deze gevallen moet bij de voorbereiding van de verzending een deskundige voor gevaarlijke goederen worden geraadpleegd.

Verzend accu's alleen als de behuizing onbeschadigd is. Plak blootliggende contacten af en verpak de accu zodanig dat deze niet in de verpakking beweegt.

Neem ook eventuele overige nationale voorschriften in acht.

Afvalverwijdering

Gooi tuingereedschappen, oplaadapparaten, accu's en batterijen niet bij het huisvuil.

Alleen voor landen van de EU:



Volgens de Europese richtlijn 2012/19/EU moeten niet meer bruikbare elektrische en elektronische apparaten en volgens de Europese richtlijn 2006/66/EG moeten defecte of lege accu's en batterijen apart worden ingezameld en op een voor het milieu verantwoorde wijze worden hergebruikt.

Accu's en batterijen:

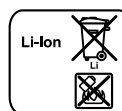

Li-ion:

Lees de aanwijzingen in het gedeelte „Vervoer” en neem deze in acht.

Wijzigingen voorbehouden.

Dansk

Sikkerhedsinstrukser

Forklaring af billedsymbolerne



Læs brugsanvisningen.



Beskyt el-værktøjet mod regn.



Tag akkuen ud, før haveværktøjet indstilles eller rengøres eller stilles fra et sted, hvor det er uden opsyn i et vist stykke tid.

Generelle sikkerhedsinstrukser til el-værktøj



ADVARSEL Læs alle sikkerhedsinstrukser og anvisninger. I tilfælde af manglende overholdelse af sikkerhedsinstrukserne og anvisningerne er der risiko for elektrisk stød, brand og/eller alvorlige kvæstelser.

Opbevar alle sikkerhedsinstrukser og anvisninger til senere brug.

Det i sikkerhedsinstrukserne benyttede begreb „el-værktøj” refererer til netdrevet el-værktøj (med netkabel) og akkudrevet el-værktøj (uden netkabel).

Sikkerhed på arbejdspladsen

- ▶ **Sørg for, at arbejdsområdet er rent og rigtigt belyst.** Uorden eller uoplyste arbejdsområder øger faren for uheld.
- ▶ **Brug ikke el-værktøjet i eksplosionsfarlige omgivelser, hvor der findes brændbare væsker, gasser eller støv.** El-værktøj kan slå gnister, der kan antænde støv eller dampe.
- ▶ **Sørg for, at andre personer og ikke mindst børn holdes væk fra arbejdsområdet, når maskinen er i brug.** Hvis man distraheres, kan man miste kontrollen over maskinen.

Elektrisk sikkerhed

- ▶ **El-værktøjets stik skal passe til kontakten. Stikket må under ingen omstændigheder ændres. Brug ikke adapterstik sammen med jordforbundet el-værktøj.** Uændrede stik, der passer til kontakterne, nedsætter risikoen for elektrisk stød.
- ▶ **Undgå kropskontakt med jordforbundne overflader som f. eks. rør, radiatorer, komfurer og køleskabe.** Hvis din krop er jordforbundet, øges risikoen for elektrisk stød.
- ▶ **Maskinen må ikke udsættes for regn eller fugt.** Indtrængning af vand i et el-værktøj øger risikoen for elektrisk stød.
- ▶ **Brug ikke ledningen til formål, den ikke er beregnet til (f. eks. må man aldrig bære el-værktøjet i ledningen, hænge el-værktøjet op i ledningen eller rykke i ledningen for at trække stikket ud af kontakten). Beskyt ledningen mod varme, olie, skarpe kanter eller maskindele, der er i bevægelse.** Beskadigede eller indviklede ledninger øger risikoen for elektrisk stød.
- ▶ **Hvis el-værktøjet benyttes i det fri, må der kun benyttes en forlængerledning, der er egnet til udendørs brug.** Brug af forlængerledning til udendørs brug nedsætter risikoen for elektrisk stød.
- ▶ **Hvis det ikke kan undgås at bruge el-værktøjet i fugtige omgivelser, skal der bruges et HFI-relæ.** Brug af et HFI-relæ reducerer risikoen for at få elektrisk stød.

Personlig sikkerhed

- ▶ **Det er vigtigt at være opmærksom, se, hvad man laver, og bruge el-værktøjet fornuftigt. Brug ikke noget el-værktøj, hvis du er træt, har nydt alkohol eller er påvirket af medikamenter eller euforiserende stoffer.** Få sekunders uopmærksomhed ved brug af el-værktøjet kan føre til alvorlige personskader.
- ▶ **Brug beskyttelsesudstyr og hav altid beskyttelsesbriller på.** Brug af sikkerhedsudstyr som f. eks. støvmaske, skridsikkert fodtøj, beskyttelseshjelm eller høreværn afhængig af maskintype og anvendelse nedsætter risikoen for personskader.

64 | Dansk

- ▶ **Undgå utilsigtet igangsætning. Kontrollér, at el-værktøjet er slukket, før du tilslutter det til strømtilførslen og/eller akkuen, løfter eller bærer det.** Undgå at bære el-værktøjet med fingeren på afbryderen og sørg for, at el-værktøjet ikke er tændt, når det slutes til nettet, da det øger risikoen for personskader.
- ▶ **Gør det til en vane altid at fjerne indstillingsværktøj eller skruenøgle, før el-værktøjet tændes.** Hvis et stykke værktøj eller en nøgle sidder i en roterende maskindel, er der risiko for personskader.
- ▶ **Undgå en anormal legemsposition. Sørg for at stå sikkert, mens der arbejdes, og kom ikke ud af balance.** Dermed har du bedre muligheder for at kontrollere el-værktøjet, hvis der skulle opstå uventede situationer.
- ▶ **Brug egnet arbejdstøj. Undgå løse beklædningsgenstande eller smykker. Hold hår, tøj og handsker væk fra dele, der bevæger sig.** Dele, der er i bevægelse, kan gribe fat i løstsiddende tøj, smykker eller langt hår.
- ▶ **Hvis støvudsugnings- og opsamlingsudstyr kan monteres, er det vigtigt, at dette tilsluttes og benyttes korrekt.** Brug af en støvopsugning kan reducere støvmængden og dermed den fare, der er forbundet støv.

Omhyggelig omgang med og brug af el-værktøj

- ▶ **Undgå overbelastning af maskinen. Brug altid et el-værktøj, der er beregnet til det stykke arbejde, der skal udføres.** Med det passende el-værktøj arbejder man bedst og mest sikkert inden for det angivne effektområde.
- ▶ **Brug ikke et el-værktøj, hvis afbryder er defekt.** Et el-værktøj, der ikke kan startes og stoppes, er farligt og skal repareres.
- ▶ **Træk stikket ud af stikkontakten og/eller fjern akkuen, inden maskinen indstilles, der skiftes tilbehørsdele, eller maskinen lægges fra.** Disse sikkerhedsforanstaltninger forhindrer utilsigtet start af el-værktøjet.
- ▶ **Opbevar ubenyttet el-værktøj uden for børns rækkevidde. Lad aldrig personer, der ikke er fortrolige med maskinen eller ikke har gennemlæst disse instrukser, benytte maskinen.** El-værktøj er farligt, hvis det benyttes af ukendte personer.
- ▶ **El-værktøjet bør vedligeholdes omhyggeligt. Kontroller, om bevægelige maskindele fungerer korrekt og ikke sidder fast, og om delene er brækket eller beskadiget, således at el-værktøjets funktion påvirkes. Få beskadigede dele repareret, inden maskinen tages i brug.** Mange uheld skyldes dårligt vedligeholdte el-værktøjer.
- ▶ **Sørg for, at skæreværktøjer er skarpe og rene.** Omhyggeligt vedligeholdte skæreværktøjer med skarpe skærekanten sætter sig ikke så hurtigt fast og er nemmere at føre.
- ▶ **Brug el-værktøj, tilbehør, indsatsværktøj osv. iht. disse instrukser. Tag hensyn til arbejdsforholdene og det arbejde, der skal udføres.** Anvendelse af el-værktøjet til formål, som ligger uden for det fastsatte anvendelsesområde, kan føre til farlige situationer.

Omhyggelig omgang med og brug af akku-værktøj

- ▶ **Oplad kun akku'er i ladeaggregater, der er anbefalet af fabrikanten.** Et ladeaggregat, der er egnet til en bestemt type batterier, må ikke benyttes med andre batterier – brandfare.
- ▶ **Brug kun de akku'er, der er beregnet til el-værktøjet.** Brug af andre akku'er øger risikoen for personskader og er forbundet med brandfare.
- ▶ **Ikke benyttede akku'er må ikke komme i berøring med kontorclips, mønter, nøgler, søm, skruer eller andre små metalgenstande, da disse kan kortslutte kontakterne.** En kortslutning mellem batteri-kontakterne øger risikoen for personskader i form af forbrændinger.
- ▶ **Hvis akku'en anvendes forkert, kan der slippe væske ud af akku'en. Undgå at komme i kontakt med denne væske. Hvis det alligevel skulle ske, skylles med vand. Søg læge, hvis væsken kommer i øjnene.** Akku-væske kan give hudirritation eller forbrændinger.

Service

- ▶ **Sørg for, at el-værktøj kun repareres af kvalificerede fagfolk og at der kun benyttes originale reservedele.** Dermed sikres størst mulig maskinsikkerhed.

Sikkerhedsinstrukser til hækkeklippere

- ▶ **Hold alle legemsdele væk fra kniven. Forsøg ikke at fjerne afskåret materiale, mens kniven kører, eller at holde fast i materiale, som skal skæres over. Fjern kun fastklemt afskåret materiale, når haveværktøjet er slukket.** Få sekunders uopmærksomhed ved brug af hækkeklipperen kan føre til alvorlige personskader.
- ▶ **Bær hækkeklipperen i grebet, når kniven ikke kører. Hækkeklipperen skal altid være forsynet med en beskyttelsesafdækning, når den transporteres eller lægges til opbevaring.** Omhyggelig håndtering af haveværktøjet forringer faren for kvæstelser fra kniven.
- ▶ **Hold altid kun fast i de isolerede grebflader på el-værktøjet, da skærekniven kan berøre skjulte strømledninger.** Skæreknivens kontakt med en spændingsførende ledning kan sætte el-værktøjets metaldele under spænding, hvilket kan føre til elektrisk stød.

Ekstra advarselhensvisninger

- ▶ Dette haveværktøj er ikke beregnet til at blive anvendt af personer (inkl. børn) med fysiske, sensoriske eller mentale skavanker eller af personer, der ikke råder over tilstrækkelig erfaring eller kendskab, medmindre de overvåges af en person, der sørger for deres sikkerhed, eller denne person instruerer dem i brugen af dette værktøj. Hold øje med børn for at forhindre, at de leger med værktøjet.
- ▶ **Hold altid maskinen fast med begge hænder og sørg for at stå sikkert under arbejdet.** El-værktøjet føres sikkert med to hænder.
- ▶ **El-værktøjet må først lægges fra, når det står helt stille.**

- ▶ Fremmede personer eller dyr skal under arbejdet opholde sig i en radius på mindst 3 meter væk fra arbejdsområdet. I arbejdsområdet bærer brugeren ansvaret over for tredje-mand.
- ▶ Tag aldrig fat i hækkeklipperens knivbjælke.
- ▶ Lad aldrig børn eller personer, der ikke har gennemlæst disse instruktioner, anvende hækkeklipperen. Lokale regler kan bestemme alderen på den person, som må betjene haveværktøjet.
- ▶ Klip aldrig hækken, mens personer, især børn eller kæledyr, er i nærheden.
- ▶ Brugeren er ansvarlig for ulykker og skader, der sker på andre mennesker eller deres ejendom.
- ▶ Betjen ikke hækkeklipperen med bare fødder eller åbne sandaler. Bær altid fastsiddende fodtøj og lange bukser. Det anbefales at bruge faste handsker, skridsikkert fodtøj og beskyttelsesbriller. Bær ikke løstsiddende tøj eller smykker, der kan blive fanget af dele, der er i bevægelse.
- ▶ Inspicer hækken, der skal klippes, omhyggeligt og fjern alle træde og andre fremmedlegemer.
- ▶ Kontroller altid før brug, at knivene, knivskruerne og andre dele på skæreværktøjet hverken er slidte eller beskadigede. Arbejd aldrig med beskadiget eller meget slidt skæreværk.
- ▶ Gør dig fortrolig med betjeningen af hækkeklipperen, så du hurtigt kan stoppe den i nødstilfælde.
- ▶ Klip kun hækken i dagslys eller i god kunstig belysning.
- ▶ Brug aldrig hækkeklipperen, hvis beskyttelsesskærmene er defekte eller er taget af hækkeklipperen.
- ▶ Kontroller, at alle medleverede greb og beskyttelsesskærme er monteret på hækkeklipperen, når den tages i brug. Forsøg aldrig at tage en ufuldstændigt monteret hækkeklipper eller en hækkeklipper med ikke tilladte modifikationer i brug.
- ▶ Hold aldrig hækkeklipperen fast i dens beskyttelsesanordning.
- ▶ Sørg altid for at stå sikkert, når du arbejder med hækkeklipperen, og hold altid ligevægten, især hvis du står på trin eller stiger.
- ▶ Det er vigtigt, at du kender omgivelserne og de evt. farer, der kan opstå her og som du evt. ikke hører, når du klipper hækken.
- ▶ Kontroller, at alle møtrikker, bolte og skruer sidder rigtigt, så hækkeklipperens arbejdstilstand er sikret.
- ▶ Opbevar hækkeklipperen et tørt, højtliggende eller aflåst sted uden for børns rækkevidde.
- ▶ Skift for en sikkerheds skyld slidte eller beskadigede dele.
- ▶ Forsøg ikke selv at reparere haveværktøjet, medmindre du har den nødvendige uddannelse.
- ▶ Sørg for kun at montere reservedele, der er godkendt af Bosch.

Henvisninger til optimal håndtering af akkuen

- ▶ **Sikre, at haveværktøjet er slukket, før akku'en sættes i.** Der kan opstå uheld, hvis en akku sættes i et haveværktøj, der er tændt.
 - ▶ **Brug kun Bosch akkuerne, der er beregnet til dette haveværktøj.** Brug af andre akkuer kan føre til kvæstelser og er forbundet med brandfare.
 - ▶ **Åben ikke akkuen.** Fare for kortslutning.
-  **Beskyt akkuen mod varme (f.eks. også mod varme solstråler, brand, vand og fugtighed).** Fare for eksplosion.
- 
- ▶ **Beskadiges akkuen eller bruges den forkert, kan der sive dampe ud. Tilfør frisk luft og søg læge, hvis du føler dig utilpas.** Dampene kan irritere luftvejene.
 - ▶ **Anvend kun akkuen i forbindelse med dit Bosch produkt.** Kun på denne måde beskyttes akkuen mod farlig overbelastning.
 - ▶ **Akkuen kan blive beskadiget af spidse genstande som f.eks. nåle eller skruetrækkere eller ekstern kraftpåvirkning.** Der kan opstå indvendig kortslutning, så akkuen kan antændes, ryge, eksplodere eller overophedes.
 - ▶ **Kortslut ikke akkuen.** Fare for eksplosion.
 - ▶ Beskyt akkuen mod fugtighed og vand.
 - ▶ Opbevar kun akkuen i et temperaturområde mellem -20 °C og 50 °C. Opbevar ikke akkuen i bilen f.eks. om sommeren.
 - ▶ Rengør akkuens ventilationsåbninger en gang imellem med en blød, ren og tør pensel.

Sikkerhedsforskrifter for ladeaggregater



Læs alle sikkerhedsinstruktioner og anvisninger. I tilfælde af manglende overholdelse af sikkerhedsinstrukserne og anvisningerne er der risiko for elektrisk stød, brand og/eller alvorlige kvæstelser.

Disse instrukser bør opbevares til senere brug.

Brug kun ladeaggregatet, hvis du er i stand til at vurdere alle funktioner 100 % og gennemføre dem uden indskrænkninger eller har modtaget tilsvarende instruktioner.

► **Denne lader er ikke beregnet til at blive betjent af børn eller personer med begrænsede fysiske, sensoriske eller mentale tilstand eller manglende erfaring og kendskab. Denne lader må kun bruges af børn fra 8 år samt af personer med begrænsede fysiske, sensoriske eller mentale tilstand eller manglende erfaring og kendskab, hvis det sker under opsyn, eller de modtager anvisninger på sikker omgang med laderen og således forstår de farer, der er forbundet hermed.** I modsats fald er der risiko for fejlbetjening og personskader.

► **Hold børn under opsyn ved brug, rengøring og vedligeholdelse.** Der ved sikres det, at børn ikke bruger laderen som legetøj.

► **Oplad kun Bosch lithium-ion-akkuer med en kapacitet fra 2,0 Ah (fra 3 akkuceller). Akku-spændingen skal passe til laderens akku-ladespænding. Oplad ikke genopladelige batterier.** I modsat fald er der risiko for brand og eksplosion.



Ladeaggregatet må ikke udsættes for regn eller fugtighed. Indtrængning af vand i ladeaggregatet øger risikoen for elektrisk stød.

- **Oplad kun lithium-ion-akkuer fra Bosch. Akku-spændingen skal passe til laderens akku-ladespænding.** I modsat fald er der risiko for brand og eksplosion.
- **Renhold ladeaggregatet.** Snavs øger faren for elektrisk stød.
- **Kontrollér ladeaggregat, kabel og stik før brug. Anvend ikke ladeaggregatet, hvis det er beskadiget. Forsøg ikke at åbne ladeaggregatet og sørg for at det repareres af kvalificerede fagfolk, og at der kun benyttes originale reservedele.** Beskadigede ladeaggregater, kabler og stik øger risikoen for elektrisk stød.
- **Anvend ikke ladeaggregatet på let brændbar undergrund (f.eks. papir, tekstiler osv.) eller i brændbare omgivelser.** Pas på! Ladeaggregatet bliver varmt under opladningen. Brandfare!

► **Undlad at tildække laderens udluftningsåbninger.** Ellers kan laderen blive overophedet og ikke længere fungere korrekt.

Vedligeholdelse

- **Tag akkuen ud, før haveværktøjet indstilles eller rengøres eller stilles fra et sted, hvor det er uden opsyn i et vist stykke tid.** Brug altid havehandsker, hvis du håndterer eller arbejder i nærheden af skarpe knive.
- Kontroller haveværktøjet og erstat for en sikkerheds skyld slidte eller beskadigede dele.
- Smør altid knivbjælken med servicespray, før haveværktøjet lægges til opbevaring.
- Kontroller, at alle møtrikker, bolte og skruer sidder rigtigt, så haveværktøjets arbejdstilstand er sikret.
- Sørg for kun at montere reservedele, der er godkendt af Bosch.
- **Smør altid knivbjælken med servicespray, før den tages i brug.**

Symboler

De efterfølgende symboler er af betydning for at kunne læse og forstå driftsvejledningen. Læg mærke til symbolerne og overhold deres betydning. En rigtig forståelse af symbolerne er med til at sikre en god og sikker brug af elværktøjet.

Symbol	Betydning
	Brug beskyttelseshandsker
	Brug beskyttelsesbriller.
	Bevægelsesretning
	Start
	Stop
	Tilladt handling
	Forbudt handling
	Tilbehør

Beregnet anvendelse

Haveværktøjet er beregnet til at klippe og studse hække og buske i almindelige haver og kolonihaver.

Tekniske data

Akku-hækkeklipper		AHS 35-15 LI	AHS 350 LI	AHS 45-15 LI
Typenummer		3 600 H49 B..	3 600 H49 B..	3 600 H49 A..
Slagantal ubelastet	min ⁻¹	2400	2400	2400
Snitlængde	mm	350	350	450
Tandåbning	mm	15	15	15
Vægt svarer til EPTA-Procedure 01/2003	kg	1,9	1,9	2,0
Serienummer		Se serienummer (typeskilt) på haveværktøjet		
Akku		Li-Ion	Li-Ion	Li-Ion
Typenummer		1 607 A35 02W	1 607 A35 02W	1 607 A35 02W
Nominal spænding	V	10,8	10,8	10,8
Kapacitet	Ah	2,0	2,0	2,0
Antal akkuceller		3	3	3
Ladeaggregat		AL 1130 CV	AL 1130 CV	AL 1130 CV
Typenummer		EU 2 607 225 133 UK 2 607 225 135 AU 2 607 225 137	2 607 225 133 2 607 225 135 2 607 225 137	2 607 225 133 2 607 225 135 2 607 225 137
Ladestrøm	mA	3000	3000	3000
Tilladt temperaturområde for opladning	°C	0 – 45	0 – 45	0 – 45
Ladetid (tom akku)	min	45	45	45
Vægt svarer til EPTA-Procedure 01/2003		0,3	0,3	0,3
Beskyttelsesklasse	kg	□ / II	□ / II	□ / II
Ladeaggregat		AL 1115 CV	AL 1115 CV	AL 1115 CV
Typenummer		EU 2 607 225 513 UK 2 607 225 515 AU 2 607 225 517	2 607 225 513 2 607 225 515 2 607 225 517	2 607 225 513 2 607 225 515 2 607 225 517
Ladestrøm	mA	1500	1500	1500
Tilladt temperaturområde for opladning	°C	0 – 45	0 – 45	0 – 45
Ladetid (tom akku)	min	80	80	80
Vægt svarer til EPTA-Procedure 01/2003	kg	0,3	0,3	0,3
Beskyttelsesklasse		□ / II	□ / II	□ / II

Støj-/vibrationsinformation

Støjemissionsværdier bestemt iht. EN 60745-2-15.

Maskinens A-vægtede støjniveau er typisk:

Lydtryksniveau 67 dB(A); lydeffektniveau 87 dB(A). Usikkerhed K = 3 dB.

Brug høreværn!

Samlede vibrationsværdier a_h (vektorsum for tre retninger) og usikkerhed K beregnet iht. EN 60745-2-15:

$a_h < 2,5 \text{ m/s}^2$, $K = 1,5 \text{ m/s}^2$.

Det svingningsniveau, der er angivet i nærværende instruktioner, er blevet målt iht. en standardiseret måleproces i EN 60745, og kan bruges til at sammenligne el-værktøjer.

Det er også egnet til en foreløbig vurdering af svingningsbelastningen.

Det angivende svingningsniveau repræsenterer de væsentlige anvendelser af el-værktøjet. Hvis el-værktøjet dog anvendes til andre formål, med forskellige tilbehørsdele, med afvigende indsatsværktøj eller utilstrækkelig vedligeholdelse, kan svingningsniveauet afvige. Dette kan føre til en betydelig forøgelse af svingningsbelastningen i hele arbejdstidsrummet.

Til en nøjagtig vurdering af svingningsbelastningen bør der også tages højde for de tider, i hvilke værktøjet er slukket eller godt nok kører, men rent faktisk ikke anvendes. Dette kan føre til en betydelig reduktion af svingningsbelastningen i hele arbejdstidsrummet.

68 | Dansk

Fastlæg ekstra sikkerhedsforanstaltninger til beskyttelse af brugeren mod svingningers virkning som f.eks.: Vedligeholdelse af el-værktøj og indsatsværktøj, holde hænder varme, organisation af arbejdsforløb.

Overensstemmelseserklæring

Vi erklærer som eneansvarlig, at det produkt, der er beskrevet under „Tekniske data“, opfylder alle bestemmelser i direktiverne frem til 19. april 2016: 2006/95/EF, fra 20. april 2016: 2014/35/EU, 2011/65/EU, frem til 19. april 2016: 2004/108/EF, fra 20. april 2016: 2014/30/EU, 2006/42/EF, 2000/14/EF med tilhørende ændringer samt følgende standarder: EN 60745-1, EN 60745-2-15 (akku-apparat), EN 60335-1, EN 60335-2-29 (akku-ladeapparat). 2000/14/EF: Garanteret lyd effekt niveau 90 dB (A). Procedurer for overensstemmelsesvurdering iht. bilag V.

Produktkategori: 25

Teknisk dossier (2006/42/EF, 2000/14/EF) ved: Bosch Lawn and Garden Ltd., PT-HG/ENS-PA2, Stowmarket, Suffolk IP14 1EY, England

Henk Becker Executive Vice President
Helmut Heinzelmann Head of Product Certification
Engineering PT/ETM9

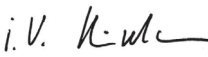
PPA
 i.v. 

Robert Bosch GmbH, Power Tools Division
70764 Leinfelden-Echterdingen, GERMANY
Leinfelden, 23.09.2015

Montering og drift

Handlingsmål	Fig.	Side
Leveringsomfang	1	252
Akku sættes i	2	252
Tænding	3	252
Slukning	4	253
Arbejdsanvisninger	5	253
Vedligeholdelse af kniv	6	254
Opbevaring og transport	6	254
Valg af tilbehør	7	254

Ibrugtagning

Opladning af akku

- **Anvend ikke noget andet ladeaggregat.** Det medleverede ladeaggregat er afstemt i forhold til den Li-ion-akku, der er monteret i haveværktøjet.
- **Kontrollér netspændingen!** Strømkildens spænding skal stemme overens med angivelserne på ladeaggregatets typeskilt. Ladeaggregater til 230 V kan også tilsluttes 220 V.

Akkuen er udstyret med en temperatuovervågning, som kun tillader en ladning i et temperaturområde mellem 0 °C og 45 °C. Derved opnås en høj levetid for akkuen.

Bemærk: Akkuen er til dels oplades ved udleveringen. For at sikre at akkuen fungerer 100 % oplades akkuen helt før første ibrugtagning.

Li-ion-akkuen kan oplades til enhver tid, uden at levetiden forkortes. En afbrydelse af opladningen beskadiger ikke akkuen.

Li-ion-akkuen er beskyttet mod afladning med „Electronic Cell Protection (ECP)“. Er akkuen afladet, slukkes haveværktøjet med en beskyttelseskontakt. Skærekniven bevæger sig ikke mere.

 **PAS PÅ Tryk efter automatisk slukning af haveværktøjet ikke mere på start-stop-kontakten.** Akkuen kan blive beskadiget.

Opladning

Opladningen går i gang, så snart ladeaggregatets netstik sættes i stikdåsen og akkuen herefter sættes i ladeaggregatet.

Den intelligente ladeproces gør, at akkumulatorens ladetilstand automatisk erkendes og lades med den mest velegnede ladestrøm, afhængigt af akkumulatorens temperatur og spænding.

Derved skånes akkumulatoren og er altid opladet 100 %, når den opbevares i ladeaggregatet.

Bemærk: Opladningen er kun mulig, når akkuens temperatur ligger i det tilladte ladetemperaturområde, se afsnit „Tekniske data“.

AL 1130 CV

Blinklys grøn akku-kontrollampe

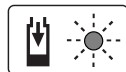

Lynopladningen signaliseres ved at den grønne akku-kontrollampe blinker.

Bemærk: Hurtigopladningen er kun mulig, hvis akkumulatorens temperatur er i det tilladte ladetemperaturområde, se afsnit „Tekniske data“.

Konstant grøn akku-kontrollampe



Når den grønne akku-kontrollampe lyser konstant, er akkuen helt opladet.

Herefter kan akkumulatoren tages ud til øjeblikkelig brug.

Er akkuen ikke sat i, betyder et konstant lys i akku-kontrollampen, at netstikket er sat i stikdåsen og ladeaggregatet er klart.

Konstant lys rød akku-kontrollampe

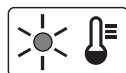

Når den røde akku-kontrollampe lyser konstant, er akkuens temperatur uden for det tilladte ladetemperaturområde, se afsnit „Tekniske data“. Så snart det tilladte temperaturområde er nået, kobler ladeaggregatet automatisk om til hurtigopladning.

Blinklys rød akku-kontrollampe

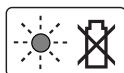

Blinklyset fra den **røde** akku-ladeindikator signaliserer en anden fejl på opladningen, se afsnit „Fejlsøgning“.

AL 1115 CV

Blinklys akku-kontrollampe



Opladningen signaliseres ved at akku-kontrollampen **blinker**.

Konstant lys akku-kontrollampe



Lyser akku-kontrollampen **varigt**, betyder det, at akkuen er helt opladet **eller** at akkuens temperatur er uden for det tilladte ladetemperaturområde og derfor ikke kan lades. Så snart det tilladte temperaturområde er nået, lades akkuen.

Er akkuen ikke sat i, betyder et **konstant lys** i akku-kontrollampen, at netstikket er sat i stikdåsen og ladeaggregatet er klart.

Tips vedr. opladning

Opladningsaggregatet kan blive varmt, hvis det oplades hele tiden eller en opladningscyklus følger den næste uden afbrydelser. Dette er dog uden betydning og er ikke tegn på en teknisk defekt af ladeaggregatet.

Når driftstiden pr. opladning forkortes væsentligt, er det tegn på, at akkerne er slidt op og skal udskiftes.

Arbejdsanvisninger

- ▶ **Hold haveværktøjet tilstrækkeligt langt væk fra kroppen. Sørg for at stå sikkert og stabilt.**
- ▶ **Hæng ikke haveværktøjet op i grebet eller kontakten, når det lægges til opbevaring.**

Anti-blokerings-mekanisme

Blokerer skærekniven i modstandsdygtigt materiale, øges motorens belastning. Den intelligente mikroelektronik identificerer denne overbelastningssituation og gentager flere gange motorskiftet for således at forhindre en blokering af skæreknivene og gennemskære materialet.

Dette hørbare skift varer op til 3 s.

Efter gennemskæringen arbejder haveværktøjet videre i normal tilstand, eller skærekniven bliver automatisk stående i åbnet tilstand, hvis den overbelastede situation forbliver uændret (f.eks. hvis et stykke metalhegn tilfældigt blokerer haveværktøjet).

Fejlsøgning



Symptom	Mulig årsag	Afhjælpning
Hækkeklipper arbejder ikke	Akkuen er afladt	Oplad akkuen, se også „Forskrifter mht. opladning“
	Startspær er ikke fastlåst rigtigt	se „Montering og betjening“ til en korrekt brug
Hækkeklipper arbejder med afbrydelser	Haveværktøjets indvendige ledninger er beskadiget	Kontakt serviceforhandleren
	Start-stop-kontakten er defekt	Kontakt serviceforhandleren
	Motorens drejeretning skifter hele tiden og står stille efter ca. 3 s.	se „Arbejdsanvisninger“ (anti-blokerings-mekanisme)
Motor går, knive bevæger sig ikke	Intern fejl	Kontakt serviceforhandleren
Knive bliver varme	Knive er sløve	Få knivene slebet
	Knive har hakker	Få knivene kontrolleret
	For meget friktion på grund af manglende smøring	Sprøjt dem over med smøroleie
Kniven bevæger sig ikke	Akkuen er afladt	Oplad akkuen, se også „Forskrifter mht. opladning“
	Haveværktøj defekt	Kontakt serviceforhandleren

70 | Dansk

Symptom	Mulig årsag	Afhjælpning
For stor vibration/støj	Haveværktøj defekt	Kontakt serviceforhandleren
For lille snitvarighed pr. akku-opladning	For meget friktion på grund af manglende smøring	Sprøjt dem over med smøreolie
	Kniv skal renses	Rengør kniven
	Akkuen er ikke helt opladet	Oplad akkuen, se også „Forskrifter mht. opladning“
Akku-kontrollampe lyser hele tiden Opladning er ikke mulig	Akku er ikke sat (rigtigt) i	Sæt akku korrekt på ladeaggregat
	Akkukontakter er snavset	Rengør akkukontakter; f.eks. ved at sætte akkuen i og tage den ud flere gange eller erstatte den
	Akku defekt	Skift akkuen
Knivene bevæger sig langsomt eller anti-blokeringsmekanismen fungerer ikke	Akkuen er afladt	Oplad akkuen, se også „Forskrifter mht. opladning“
	Akku er opbevaret uden for det tilladte temperaturområde	Få akkuen opvarmet til stuetemperatur (i det til-ladte akku-temperaturområde fra 0 – 45 °C)
Akku-ladeindikator lyser ikke	Ladeaggregatets netstik er ikke sat (rigtigt) i	Sæt netstikket (helt) ind i stikdåsen
	Stikdåse, netkabel eller ladeaggregat er defekt	Kontrollér netspændingen, lad evt. ladeaggre-gatet blive kontrolleret af en autoriseret ser-vicecenter for Bosch-el-værktøj

Kundeservice og brugerrådgivning**www.bosch-garden.com**

El-værktøjets 10-cifrede typenummer (se typeskilt) skal altid angives ved forespørgsler og bestilling af reservedele.

Dansk

Bosch Service Center
Telegrafvej 3
2750 Ballerup
På www.bosch-pt.dk kan der online bestilles reservedele eller oprettes en reparations ordre.
Tlf. Service Center: 44898855
Fax: 44898755
E-Mail: vaerktoej@dk.bosch.com

Transport

De indeholdte Li-Ion-akkuer overholder bestemmelserne om farligt gods. Akkuerne kan transporteres af brugeren på offentlig vej uden yderligere pålæg.

Ved forsendelse gennem tredjemand (f.eks.: lufttransport eller spedition) skal særlige krav vedr. emballage og mærkning overholdes. Her skal man kontakte en faregodseksper, før forsendelsesstykket forberedes.

Send kun akkuer, hvis huset er ubeskadiget. Tilklæb åbne kontakter og indpak akkuen på en sådan måde, at den ikke kan bevæge sig i emballagen.

Følg venligst også eventuelle, videreførende, nationale forskrifter.

Bortskaffelse

Smid ikke haveværktøj, ladeaggregater og akkuer/batterier ud sammen med det almindelige husholdningsaffald!

Gælder kun i EU-lande:

Iht. det europæiske direktiv 2012/19/EU skal affald af elektrisk og elektronisk udstyr (WEEE) og iht. det europæiske direktiv 2006/66/EF skal defekte eller opbrugte akkuer/batterier indsamles separat og genbruges iht. gældende miljøforskrifter.

Akkuer/batterier:**Li-Ion:**

Følg venligst henvisninger i afsnit „Transport“.

Ret til ændringer forbeholdes.

Svenska

Säkerhetsanvisningar

Förklaring till bildsymbolerna



Läs noga igenom bruksanvisningen.



Skydda elverktøget mot regn.



Ta bort batterierna innan inställnings- eller rengöringsarbeten utförs på trädgårdsredskapet eller när trädgårdsredskapet är utan uppsikt en längre tid.

Allmänna säkerhetsanvisningar för elverktøg

⚠ VARNING Läs noga igenom alla säkerhetsanvisningar och instruktioner. Fel som uppstår till följd av att säkerhetsanvisningarna och instruktionerna inte följts kan orsaka elstöt, brand och/eller allvarliga personskador.

Förvara alla varningar och anvisningar för framtida bruk.

Nedan använt begrepp "Elverktøg" hänför sig till nätdrivna elverktøg (med nätsladd) och till batteridrivna elverktøg (sladdlösa).

Arbetsplats säkerhet

- ▶ **Håll arbetsplatsen ren och välbelyst.** Oordning på arbetsplatsen och dåligt belyst arbetsområde kan leda till olyckor.
- ▶ **Använd inte elverktøget i explosionsfarlig omgivning med brännbara vätskor, gaser eller damm.** Elverktøgen alstrar gnistor som kan antända dammet eller gaserna.
- ▶ **Håll under arbetet med elverktøget barn och obehöriga personer på betryggande avstånd.** Om du störs av obehöriga personer kan du förlora kontrollen över elverktøget.

Elektrisk säkerhet

- ▶ **Elverktøgets stickpropp måste passa till vägguttaget. Stickproppen får absolut inte förändras. Använd inte adapterkontakter tillsammans med skyddsjordade elverktøg.** Oförändrade stickproppar och passande vägguttag reducerar risken för elstöt.
- ▶ **Undvik kroppskontakt med jordade ytor som t. ex. rör, värmeelement, spisar och kylskåp.** Det finns en större risk för elstöt om din kropp är jordad.
- ▶ **Skydda elverktøget mot regn och väta.** Tränger vatten in i ett elverktøg ökar risken för elstöt.
- ▶ **Missbruka inte nätsladden och använd den inte för att bära eller hänga upp elverktøget och inte heller för att dra stickproppen ur vägguttaget. Håll nätsladden på avstånd från värme, olja, skarpa kanter och rörliga maskindelar.** Skadade eller tilltrasslade ledningar ökar risken för elstöt.

- ▶ **När du arbetar med ett elverktøg utomhus använd endast förlängningssladdar som är avsedda för utomhusbruk.** Om en lämplig förlängningssladd för utomhusbruk används minskar risken för elstöt.
- ▶ **Använd ett felströmsskydd om det inte är möjligt att undvika elverktøgets användning i fuktig miljö.** Felströmsskyddet minskar risken för elstöt.

Personssäkerhet

- ▶ **Var uppmärksam, kontrollera vad du gör och använd elverktøget med förnuft. Använd inte elverktøg när du är trött eller om du är påverkad av droger, alkohol eller mediciner.** Under användning av elverktøg kan även en kort uppmärksamhet leda till allvarliga kroppsskador.
- ▶ **Bär alltid personlig skyddsutrustning och skyddsglasögon.** Användning av personlig skyddsutrustning som t. ex. dammfiltermask, halkfria säkerhetsskor, skyddshjälm och hörselskydd reducerar alltefter elverktøgets typ och användning risken för kroppsskada.
- ▶ **Undvik oavsiktlig igångsättning. Kontrollera att elverktøget är fränkopplat innan du ansluter stickproppen till vägguttaget och/eller ansluter/tar bort batteriet, tar upp eller bär elverktøget.** Om du bär elverktøget med fingret på strömställaren eller ansluter påkopplat elverktøg till nätströmmen kan olycka uppstå.
- ▶ **Ta bort alla inställningsverktøg och skruvnycklar innan du kopplar på elverktøget.** Ett verktøg eller en nyckel i en roterande komponent kan medföra kroppsskada.
- ▶ **Undvik onormala kroppsställningar. Se till att du står stadigt och håller balansen.** I detta fall kan du lättare kontrollera elverktøget i oväntade situationer.
- ▶ **Bär lämpliga arbetskläder. Bär inte löst hängande kläder eller smycken. Håll håret, kläderna och handskarna på avstånd från rörliga delar.** Löst hängande kläder, långt hår och smycken kan dras in i roterande delar.
- ▶ **När elverktøg används med dammutsugnings- och uppsamlingsutrustning, se till att dessa är rätt monterade och används på korrekt sätt.** Användning av dammutsugning minskar de risker damm orsakar.

Korrekt användning och hantering av elverktøg

- ▶ **Överbelasta inte elverktøget. Använd för aktuellt arbete avsett elverktøg.** Med ett lämpligt elverktøg kan du arbeta bättre och säkrare inom angivet effektområde.
- ▶ **Ett elverktøg med defekt strömställare får inte längre användas.** Ett elverktøg som inte kan kopplas in eller ur är farligt och måste repareras.
- ▶ **Dra stickproppen ur vägguttaget och/eller ta bort batteriet innan inställningar utförs, tillbehör delar byts ut eller elverktøget lagras.** Denna skyddsåtgärd förhindrar oavsiktlig inkoppling av elverktøget.
- ▶ **Förvara elverktøgen oåtkomliga för barn. Låt elverktøget inte användas av personer som inte är förtrogna med dess användning eller inte läst denna anvisning.** Elverktøgen är farliga om de används av oerfarna personer.

72 | Svenska

- ▶ **Sköt elverktyget omsorgsfullt. Kontrollera att rörliga komponenter fungerar felfritt och inte kärvar, att komponenter inte brustit eller skadats; orsaker som kan leda till att elverktygets funktioner påverkas menligt. Låt skadade delar repareras innan elverktyget tas i bruk.** Många olyckor orsakas av dåligt skötta elverktyg.
- ▶ **Håll skärverktygen skarpa och rena.** Omsorgsfullt skötta skärverktyg med skarpa eggar kommer inte så lätt i kläm och går lättare att styra.
- ▶ **Använd elverktyget, tillhör, insatsverktyg osv. enligt dessa anvisningar. Ta hänsyn till arbetsvillkoren och arbetsmomenten.** Om elverktyget används på ett sätt som det inte är avsett för kan farliga situationer uppstå.

Omsorgsfull hantering och användning av sladdlösa elverktyg

- ▶ **Ladda batterierna endast i de laddare som tillverkaren rekommenderat.** Om en laddare som är avsedd för en viss typ av batterier används för andra batterityper finns risk för brand.
- ▶ **Använd endast batterier som är avsedda för aktuell elverktyg.** Används andra batterier finns risk för kroppsskada och brand.
- ▶ **Håll gem, mynt, nycklar, spikar, skruvar och andra små metallföremål på avstånd från reservbatterier för att undvika en bygling av kontakterna.** En kortslutning av batteriets kontakter kan leda till brännskador eller brand.
- ▶ **Om batteriet används på fel sätt finns risk för att vätska rinner ur batteriet. Undvik kontakt med vätskan. Vid oavsiktlig kontakt spola med vatten. Om vätska kommer i kontakt med ögonen uppsök dessutom läkare.** Batterivätskan kan medföra hudirritation och brännskada.

Service

- ▶ **Låt endast kvalificerad fackpersonal reparera elverktyget och endast med originalreservdelar.** Detta garanterar att elverktygets säkerhet upprätthålls.

Säkerhetsanvisningar för häcksaxar

- ▶ **Håll knivarna på avstånd från kroppen. Försök inte ta bort klippt material eller hålla i material som ska klipplas när kniven är inkopplad. Ta på frånslaget trädgårdsredskap bort klippt material som kommit i kläm.** Under användning av häcksaxen kan även en kort ouppmärksamhet leda till allvarliga kroppsskador.
- ▶ **Bär häcksaxen i handtaget med stillastående kniv. För transport och lagring av häcksaxen ska skyddet vara påsatt.** En omsorgsfull hantering av trädgårdsredskapet minskar risken för kroppsskada som kniv kan orsaka.
- ▶ **Håll tag i elverktyget endast på isolerade greppytor då risk finns att knivarna kommer i kontakt med dolda strömledningar.** Knivens kontakt med en spänningsförande ledning kan sätta redskapets metalldelar under spänning och leda till elstöt.

Extra säkerhetsanvisningar

- ▶ Elverktyget får inte användas av person (inklusive barn) med begränsad fysisk, sensorisk eller psykisk förmåga och/eller som saknar den erfarenhet och kunskap som krävs för hantering. Undantag görs om personen övervakas av en ansvarig person som kan undervisa i verktygets användning. Barn bör övervakas för att säkerställa att de inte leker med verktyget.
- ▶ **Håll i elverktyget med båda händerna under arbetet och se till att du står stadigt.** Elverktyget kan styras säkrare med två händer.
- ▶ **Vänta tills elverktyget stannat helt innan du lägger bort det.**
- ▶ När trädgårdsredskapet används får inga andra personer eller djur uppehålla sig inom en omkrets på 3 m. Operatören ansvarar för främmande person.
- ▶ Grip aldrig tag i häcksaxens knivsvärd.
- ▶ Häcksaxen får aldrig användas av barn eller personer som inte är förtrogna med bruksanvisningarna. Nationella föreskrifter begränsar eventuellt tillåten ålder för användning.
- ▶ Använd aldrig häcksaxen när personer, speciellt då barn eller husdjur, uppehåller sig i närheten.
- ▶ Användaren eller ägaren ansvarar för olyckor och skador som drabbar andra människor eller deras egendom.
- ▶ Du får inte använda häcksaxen barfota eller med öppna sandaler. Använd alltid kraftiga skor och långa byxor. Vi rekommenderar att använda kraftiga handskar, halkfria skor och skyddsglasögon. Bär inte vida kläder eller smycken som kan dras in av rörliga delar.
- ▶ Innan du startar granska noga häcken och plocka bort stälträdar och andra främmande föremål.
- ▶ Kontrollera innan arbetet påbörjas att knivarna, knivskruvarna och andra komponenter i knivverket inte är slitna eller skadade. Arbeta aldrig med skadat eller kraftigt nedslitet knivverk.
- ▶ Gör dig förtrogen med häcksaxens hantering för att i nödfall genast kunna stoppa den.
- ▶ Använd häcksaxen endast i dagsljus eller vid god belysning.
- ▶ Häcksaxen får aldrig användas med defekt eller omonterad skyddsanordning.
- ▶ Kontrollera före användning av häcksaxen att alla medlevererade handtag och all skyddsutrustning monterats. Använd aldrig en ofullständigt monterad häcksax eller en häcksax som på otillåtet sätt modifierats.
- ▶ Håll aldrig tag i häcksaxens skyddsanordning.
- ▶ När du använder häcksaxen bör du se till att du står stadigt och håller balansen och speciellt då om du står på trappsteg eller stege.
- ▶ Var medveten om omgivningen och var beredd på faromoment som du eventuellt inte kan höra under klippning av häcken.

- ▶ Granska att alla muttrar, bultar och skruvar sitter stadigt fast, detta garanterar att häcksaxens tillförlitlighet upprätthålls.
- ▶ Förvara häcksaxen på ett torrt och högt beläget ställe eller på en avstängd plats och utom räckhåll för barn.
- ▶ Av säkerhetsskäl ska slitna eller skadade delar bytas ut.
- ▶ Försök inte reparera trädgårdsredskapet om du inte har den utbildning som krävs för arbetet.
- ▶ Kontrollera att reservdelarna är av Bosch-fabrikat.

Anvisningar för korrekt hantering av batterimodulen

- ▶ **Kontrollera att trädgårdsredskapet är frånkopplat innan batteriet sätts in.** Sätt inte in batteriet i ett inkopplat trädgårdsredskap detta kan leda till olyckor.
- ▶ **Använd endast Bosch batterier som är avsedda för trädgårdsredskapet.** Om andra batterier används, finns risk för kroppsskada och brand.
- ▶ **Öppna inte batteriet.** Detta kan leda till kortslutning.
 -  **Skydda batteriet mot hög värme som t. ex. längre solbestrålning, eld, vatten och fukt.** Explosionsrisk föreligger.
- ▶ **I skadat eller felanvänt batteri kan ångor uppstå. Tillför friskluft och uppsök läkare vid åkomor.** Ångorna kan leda till irritation i andningsvägarna.
- ▶ **Använd batteriet endast för produkter från Bosch.** På så sätt skyddas batteriet mot farlig överbelastning.
- ▶ **Batteriet kan skadas av vassa föremål som t. ex. spikar eller skruvmejslar eller på grund av yttre påverkan.** En intern kortslutning kan uppstå och rök, explosion eller överhettning kan förekomma hos batteriet.
- ▶ **Kortslut inte batterimodulen.** Explosionsrisk föreligger.
- ▶ Skydda batterimodulen mot fukt och vatten.
- ▶ Batterimodulen får endast lagras inom ett temperaturområde mellan -20 °C och 50 °C. Låt därför inte batterimodulen t. ex. på sommaren ligga kvar i bilen.
- ▶ Rengör vid tillfälle batterimodulens ventilationsöppningar med en mjuk, ren och torr pensel.

Säkerhetsanvisningar för laddare



Läs noga igenom alla säkerhetsanvisningar och instruktioner. Fel som uppstår till följd av att säkerhetsanvisningarna och instruktionerna inte följts kan orsaka elstöt, brand och/eller allvarliga personskador.

Ta väl vara på säkerhetsanvisningarna.

Använd laddaren endast om du är förtrogen med dess funktioner och utan inskränkning behärskar hanteringen eller om du fått de anvisningar för manövrering som krävs.

▶ Denna laddare är inte avsedd för användning av barn eller personer med begränsad fysisk, sensorisk eller mental förmåga eller med bristande kunskap och erfarenhet. Denna laddare får användas av barn från 8 år och personer med begränsad fysisk, sensorisk eller mental förmåga eller med bristande kunskap och erfarenhet om de övervakas av en person som ansvarar för deras säkerhet, eller som instruerar dem i säker hantering av laddaren och gör att de förstår riskerna. I annat fall föreligger fara för felanvändning och skador.

▶ Håll barn under uppsikt vid användning, rengöring och underhåll. På så sätt säkerställs att barn inte leker med laddaren.

▶ Ladda bara uppladdningsbara Bosch li-jon-batterier från en kapacitet på 2,0 Ah (från 3 battericeller). Batterispänningen måste passa till laddarens spänning. Ladda inga engångsbatterier. Annars föreligger brand- och explosionsrisk.



Skydda laddaren mot regn och väta. Tränger vatten in i laddaren ökar risken för elektrisk stöt.

- ▶ **Ladda endast lithiumjonbatterier från Bosch. Batterispänningen måste passa till laddarens spänning.** Annars föreligger brand- och explosionsrisk.
- ▶ **Håll laddaren ren.** Förorening kan leda till elektrisk stöt.
- ▶ **Kontrollera laddare, kabel och stickkontakt före varje användning.** En skadad laddare får inte användas. Du får själv aldrig öppna laddaren, låt den repareras av kvalificerad fackman och endast med originalreservdelar. Skadade laddare, ledningar eller stickkontakter ökar risken för elektrisk stöt.

74 | Svenska

- ▶ **Använd inte laddaren på lättantändligt underlag (t. ex. papper, textilier mm) resp. i brännbar omgivning.** Vid laddningen värms laddaren upp vilket kan medföra brandrisk.
- ▶ **Täck inte över laddarens ventilationsöppningar.** Laddaren kan i annat fall överhettas och fungerar då inte längre korrekt.

Service

- ▶ **Ta bort batterierna innan inställnings- eller rengöringsarbeten utförs på trädgårdsredskapet eller när trädgårdsredskapet är utan uppsikt en längre tid.** Använd alltid trädgårdshandskar när åtgärder krävs i närheten av skarpa knivar.
- ▶ Kontrollera trädgårdsredskapet och byt av säkerhetsskäl ut förslitna och skadade delar.
- ▶ Smörj knivsvärdet med servicespray innan trädgårdsredskapet lagras.
- ▶ Granska att alla muttrar, bultar och skruvar sitter stadigt fast; detta garanterar att trädgårdsredskapets tillförlitlighet upprätthålls.
- ▶ Kontrollera att reservdelarna är av Bosch-fabrikat.
- ▶ **Smörj knivsvärdet med servicespray innan du använder trädgårdsredskapet.**

Symboler

Symbolerna nedan är viktiga för att kunna läsa och förstå bruksanvisningen. Lägg symbolerna och deras betydelse på minnet. Korrekt tolkning av symbolerna hjälper till att bättre och säkrare använda elverktyget.

Symbol	Betydelse
	Bär skyddshandskar
	Använd skyddsglasögon.
	Rörelseriktning
	Inkoppling
	Urkoppling
	Tillåten hantering
	Förbjuden handling
	Tillbehör

Ändamålsenlig användning

Trädgårdsredskapet är avsett för klippning och formning av häckar och buskar i trädgårdar.

Tekniska data

Sladdlös häcksax		AHS 35-15 LI	AHS 350 LI	AHS 45-15 LI
Produktnummer		3 600 H49 B..	3 600 H49 B..	3 600 H49 A..
Slagfrekvens på tomgång	min ⁻¹	2400	2400	2400
Snittlängd	mm	350	350	450
Knivavstånd	mm	15	15	15
Vikt enligt EPTA-Procedure 01/2003	kg	1,9	1,9	2,0
Serienummer		För serienummer se (typskylt) på trädgårdsredskapet		
Batteri		Li-jon	Li-jon	Li-jon
Produktnummer		1 607 A35 02W	1 607 A35 02W	1 607 A35 02W
Märkspänning	V	10,8	10,8	10,8
Kapacitet	Ah	2,0	2,0	2,0
Antal battericeller		3	3	3
Laddare		AL 1130 CV	AL 1130 CV	AL 1130 CV
Produktnummer	EU	2 607 225 133	2 607 225 133	2 607 225 133
	UK	2 607 225 135	2 607 225 135	2 607 225 135
	AU	2 607 225 137	2 607 225 137	2 607 225 137
Laddningsström	mA	3000	3000	3000

Svenska | 75

Sladdlös häcksax		AHS 35-15 LI	AHS 350 LI	AHS 45-15 LI
Tillåtet temperaturområde för laddning	°C	0 – 45	0 – 45	0 – 45
Laddningstid (batteriet urladdat)	min	45	45	45
Vikt enligt EPTA-Procedure 01/2003		0,3	0,3	0,3
Skyddsklass	kg	□ / II	□ / II	□ / II
Laddare		AL 1115 CV	AL 1115 CV	AL 1115 CV
Produktnummer	EU	2 607 225 513	2 607 225 513	2 607 225 513
	UK	2 607 225 515	2 607 225 515	2 607 225 515
	AU	2 607 225 517	2 607 225 517	2 607 225 517
Laddningsström	mA	1500	1500	1500
Tillåtet temperaturområde för laddning	°C	0 – 45	0 – 45	0 – 45
Laddningstid (batteriet urladdat)	min	80	80	80
Vikt enligt EPTA-Procedure 01/2003	kg	0,3	0,3	0,3
Skyddsklass		□ / II	□ / II	□ / II

Buller-/vibrationsdata

Bullernivåvärde förmedlas enligt EN 60745-2-15.

Redskapets A-vägda ljudnivå uppnår i typiska fall: Ljudtrycksnivå 67 dB(A); ljudeffektnivå 87 dB(A). Onoggrannhet K = 3 dB.

Använd hörselskydd!

Totala vibrationsemissionsvärden a_h (vektorsumma ur tre riktningar) och onoggrannhet K framtaget enligt EN 60745-2-15:

$$a_h < 2,5 \text{ m/s}^2, K = 1,5 \text{ m/s}^2.$$

Mätningen av den vibrationsnivå som anges i denna anvisning har utförts enligt en mätmetod som är standardiserad i EN 60745 och kan användas vid jämförelse av olika elverktyg. Mätmetoden är även lämplig för preliminär bedömning av vibrationsbelastningen.

Den angivna vibrationsnivån representerar den huvudsakliga användningen av elverktyget. Om däremot elverktyget används för andra ändamål, med olika tillbehör, med andra insatsverktyg eller inte underhållits ordentligt kan vibrationsnivån avvika. Härvid kan vibrationsbelastningen under arbetsperioden öka betydligt.

För en exakt bedömning av vibrationsbelastningen bör även de tider beaktas när elverktyget är fränkopplat eller är igång, men inte används. Detta reducerar tydligt vibrationsbelastningen för den totala arbetsperioden.

Bestäm extra säkerhetsåtgärder för att skydda operatören mot vibrationernas inverkan t. ex.: underhåll av elverktyget och insatsverktygen, att hålla händerna varma, organisation av arbetsförloppen.

Försäkran om överensstämmelse

Vi försäkrar under exklusivt ansvar att produkten som beskrivs i "Tekniska data" överensstämmer med alla bestämmelser i direktiven till 19 april 2016: 2006/95/EG, från 20 april 2016: 2014/35/EU, 2011/65/EU, till 19 april 2016:

2004/108/EG, från 20 april 2016: 2014/30/EU, 2006/42/EG, 2000/14/EG samt deras ändringar och med följande standard: EN 60745-1, EN 60745-2-15 (Sladdlöst eldon), EN 60335-1, EN 60335-2-29 (batteriladdare). 2000/14/EG: Garanterad ljudeffektnivå 90 dB(A). Bedömningsmetod för överensstämmelse enligt bilaga V.

Produktkategori: 25

Teknisk tillverkningsdokumentation (2006/42/EG, 2000/14/EG) fås från: Bosch Lawn and Garden Ltd., PT-HG/ENS-PA2, Stowmarket, Suffolk IP14 1EY, England

Henk Becker Executive Vice President Engineering
Helmut Heinzelmann Head of Product Certification PT/ETM9

PPA

Henk Becker i.V. Helmut

Robert Bosch GmbH, Power Tools Division
70764 Leinfelden-Echterdingen, GERMANY
Leinfelden, 23.09.2015

Montering och drift

Handlingsmål	Figur	Sida
Leveransen omfattar	1	252
Så här sätts batteriet in	2	252
Inkoppling	3	252
Urkoppling	4	253
Arbetsanvisningar	5	253
Underhåll av kniv	6	254
Lagring och transport	6	254
Välj tillbehör	7	254

Driftstart

Batteriets laddning

- **Använd inte en laddare av annat fabrikat.** Den medleverade laddaren är anpassad till i trädgårdsredskapet monterat Li-jonbatteri.
- **Beakta nätspänningen!** Kontrollera att strömkällans spänning överensstämmer med uppgifterna på laddarens typskylt. Laddare märkta med 230 V kan även anslutas till 220 V.

Batterimodulen är försedd med en temperaturövervakning som endast tillåter uppladdning inom ett temperaturområde mellan 0 °C och 45 °C. Härvid uppnår batterimodulen en lång livslängd.

Anvisning: Batteriet levereras ofullständigt uppladdat. För full effekt ska batteriet före första användningen laddas upp i laddaren.

Litiumjonbatteriet kan när som helst laddas upp eftersom detta inte påverkar livslängden. Batteriet skadas inte om laddning avbryts.

Litium-jonbatteriet är genom "Electronic Cell Protection (ECP)" skyddat mot djupurladdning. Vid urladdat batteri kopplar skyddskopplingen från trädgårdsredskapet. Kniven roterar inte längre.

⚠ OBS Tryck inte på strömställaren efter det trädgårdsredskapet automatiskt kopplats från. Risk finns för att batterimodulen skadas.

Laddning

Laddningen startar när laddarens stickpropp ansluts till nätuttaget och batterimodulen placeras i laddaren.

Den intelligenta laddningsmetoden registrerar automatiskt batterimodulens laddningstillstånd och laddar i relation till batteriets temperatur och spänning med optimal laddström. Härvid skonas batteriet samtidigt som det alltid är fulladdat när det sitter kvar i laddaren.

Anvisning: Batterimodulen kan laddas upp endast när dess temperatur ligger inom tillåtet temperaturområde, se avsnitt "Tekniska data".

AL 1130 CV

Blinkande grön batteriladdningsindikator



Pågående snabbaddning signaleras med **blinkande grön** laddningsindikator.

Anvisning: Snabbaddning är endast möjlig när batterimodulens temperatur ligger inom tillåtet temperaturområde, se avsnitt "Tekniska data".

Laddningsindikatorn lyser med konstant grönt ljus



Den **konstant tända gröna** batteriladdningsindikatorn signalerar att batterimodulen är fullständigt uppladdad.

Batterimodulen kan nu genast tas ut och användas.

Om batterimodulen inte är insatt signalerar **konstant ljus** i laddningsindikatorn att nätsladden är ansluten till vägguttaget och att laddaren är klar för användning.

Laddningsindikatorn lyser med konstant rött ljus

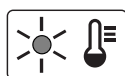

Den **konstant tända röda** batteriladdningsindikatorn signalerar att batterimodulens temperatur ligger utanför tillåtet laddtemperaturområde, se avsnitt "Tekniska data". När tillåtet temperaturområde uppnås, kopplar laddaren automatiskt om till snabbaddning.

Blinkande röd batteriladdningsindikator

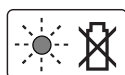

Den **blinkande röda** batteriladdningsindikatorn signaliserar en annan störning under laddning, se avsnitt "Felsökning".

AL 1115 CV

Blinkindikering vid laddning



Pågående laddning signaleras med **blink** i laddningsindikatorn.

Kontinuerligt ljus vid laddning



Kontinuerligt ljus i laddningsindikatorn signalerar att batterimodulen är fullständigt uppladdad **eller** att batterimodulens temperatur ligger utanför tillåtet temperaturområde och att den därför inte kan laddas. Så fort tillåten temperatur uppnås, startar batterimodulens laddning.

Om batterimodulen inte är insatt signalerar **konstant ljus** i laddningsindikatorn att nätsladden är ansluten till vägguttaget och att laddaren är klar för användning.

Anvisningar för laddning

Vid kontinuerliga resp. efter varandra upprepade laddningscykler utan avbrott kan laddaren bli varm. Detta är utan betydelse och är inte ett tecken på att laddaren har en teknisk defekt.

Är brukstiden efter uppladdning onormalt kort tyder det på att batterierna är förbrukade och måste bytas mot nya.

Arbetsanvisningar

- **Håll trädgårdsredskapet på betryggande avstånd från kroppen. Se till att du står stadigt och säkert.**
- **För lagring häng inte upp trädgårdsredskapet i handtaget eller i strömställaren.**

Antiblockeringsfunktion

Om kniven blockerar i motståndskraftigt material ökar motorns belastning. Den intelligenta mikroelektroniken registrerar denna överbelastning och kopplar flera gånger om motorn för att hindra knivarna från att blockera och för att få materialet klippt.

Den hörbara omkopplingen kan ta upp till 3 s. Efter klippning fungerar trädgårdsredskapet normalt eller så stannar kniven automatiskt i öppet läge om överbelastningen kvarstår (t.ex. om ett stycke trädstängsel blockerar trädgårdsredskapet).

Felsökning



Symptom	Möjlig orsak	Åtgärd
Häcksaxen startar inte	Batterimodulen är urladdad	Vid laddning av batterimodulen följ anvisningarna
	Inkopplingspärren är inte korrekt låst	jämför "Montering och hantering" för korrekt användning
Häcksaxen går med avbrott	Trädgårdsredskapets inre kablar defekta	Uppsök kundservicen
	Strömställaren defekt	Uppsök kundservicen
	Motorns rotationsriktning kopplas oavbrutet om, varefter motorn stannar efter ca 3 s	se "Arbetsanvisning" (Antiblockeringsfunktion)
Motorn går, knivarna står stilla	Internt fel	Uppsök kundservicen
Knivarna blir heta	Kniven är trubbig	Låt knivsvärdet slipas
	Kniven har skårar i eggen	Kontrollera knivsvärdet
	För hög friktion till följd av bristfällig smörjning	Spreja med smörjolja
Kniven rör inte på sig	Batterimodulen är urladdad	Vid laddning av batterimodulen följ anvisningarna
	Trädgårdsredskapet är defekt	Uppsök kundservicen
Kraftiga vibrationer/buller	Trädgårdsredskapet är defekt	Uppsök kundservicen
Upladdad batterimodul har för låg klippkapacitet	För hög friktion till följd av bristfällig smörjning	Spreja med smörjolja
	Kniven måste rengöras	Rengör kniven
	Sekundärbatteriet inte fulladdat	Vid laddning av batterimodulen följ anvisningarna
Laddningsindikatorn lyser kontinuerligt Laddning inte möjlig	Batterimodulen inte (korrekt) insatt	Sätt upp batterimodulen korrekt på laddaren
	Batterikontakterna är förorenade	Rengör kontakterna t. ex. genom att upprepade gånger sätta in och ta ut batterimodulen, eller byt batterimodulen vid behov
	Batteriet är defekt	Ersätt batterimodulen
Knivarna rör sig långsamt eller antiblockeringsmekanismen fungerar inte	Batterimodulen är urladdad	Vid laddning av batterimodulen följ anvisningarna
	Batteriet har varit lagrat vid otillåten temperatur	Låt batteriet anta rumstemperatur (tillåten temperatur mellan 0 och 45 °C)

78 | Norsk

Symptom	Möjlig orsak	Åtgärd
Laddningsindikeringen lyser inte	Laddarens stickpropp är inte (korrekt) kopplad Vägguttaget, nätsladden eller laddaren är defekt	Anslut stickproppen korrekt i vägguttaget Kontrollera nätspänningen, låt vid behov en auktoriserad serviceverkstad för Bosch el-verktyg kontrollera laddaren

Kundtjänst och användarrådgivning

www.bosch-garden.com

Ange alltid vid förfrågningar och reservdelsbeställningar det 10-siffriga produktnumret som finns på elverktygets typskylt.

Svenska

Bosch Service Center
Telegrafvej 3
2750 Ballerup
Danmark
Tel.: (08) 7501820 (inom Sverige)
Fax: (011) 187691

Transport

De litiumjonbatterier som ingår är underkastade kraven för farligt gods. Användaren kan utan ytterligare förpliktelser transportera batterierna på allmän väg.

Vid transport genom tredje person (t. ex. flygfrakt eller spedition) ska speciella villkor för förpackning och märkning beaktas. I detta fall bör vid förberedelse av transport en expert för farligt gods konsulteras.

Batterier får försändas endast om höljet är oskadat. Tejpa öppna kontakter och förpacka batteriet så att det inte kan röras i förpackningen.

Beakta även tillämpliga nationella föreskrifter.

Avfallshantering

Släng inte trädgårdsredskap, laddare och inte heller batterier i hushållsavfall!

Endast för EU-länder:



Enligt europeiska direktivet 2012/19/EU måste obrukbara elektriska och elektroniska apparater och enligt europeiska direktivet 2006/66/EG felaktiga eller förbrukade batterier separat omhändertas och på miljövänligt sätt lämnas in för återvinning.

Sekundär-/primärbatterier:



Li-jon:

Beakta anvisningarna i avsnittet "Transport".

Ändringar förbehålles.

Norsk

Sikkerhetsinformasjon

Forklaring av bildesymbolene



Les gjennom denne driftsinstruksen.



Beskytt elektroverktøyet mot regn.



Ta ut batteriet før du utfører innstillings- eller reparasjonsarbeider på hageredskapet eller hvis hageredskapet står uten oppsyn en viss tid.

Generelle advarsler for elektroverktøy

⚠ ADVARSEL Les gjennom alle advarslene og anvisningene. Feil ved overholdelsen av advarslene og nedenstående anvisninger kan medføre elektriske støt, brann og/eller alvorlige skader.

Ta godt vare på alle advarslene og informasjonene.

Det nedenstående anvendte uttrykket «elektroverktøy» gjelder for strømdrevne elektroverktøy (med ledning) og batteridrevne elektroverktøy (uten ledning).

Sikkerhet på arbeidsplassen

- **Hold arbeidsområdet rent og ryddig og sørg for bra belysning.** Rotete arbeidsområder eller arbeidsområder uten lys kan føre til ulykker.
- **Ikke arbeid med elektroverktøyet i eksplosjonsutsatte omgivelser – der det befinner seg brennbare væsker, gass eller støv.** Elektroverktøy lager gnister som kan antenne støv eller damper.
- **Hold barn og andre personer unna når elektroverktøyet brukes.** Hvis du blir forstyrret under arbeidet, kan du miste kontrollen over elektroverktøyet.

Elektrisk sikkerhet

- **Støpselet til elektroverktøyet må passe inn i stikkontakten. Støpselet må ikke forandres på noen som helst måte. Ikke bruk adapterstøpsler sammen med jordede elektroverktøy.** Bruk av støpsler som ikke er forandret på og passende stikkontakter reduserer risikoen for elektriske støt.
- **Unngå kroppskontakt med jordede overflater slik som rør, ovner, komfyrer og kjøleskap.** Det er større fare ved elektriske støt hvis kroppen din er jordet.

- ▶ **Hold elektroverktøyet unna regn eller fuktighet.** Der som det kommer vann i et elektroverktøy, øker risikoen for elektriske støt.
- ▶ **Ikke bruk ledningen til andre formål, f. eks. til å bære elektroverktøyet, henge det opp eller trekke det ut av stikkkontakten. Hold ledningen unna varme, olje, skarpe kanter eller verktøydeler som beveger seg.** Med skadede eller opphopede ledninger øker risikoen for elektriske støt.
- ▶ **Når du arbeider utendørs med et elektroverktøy, må du kun bruke en skjøteledning som er egnet til utendørs bruk.** Når du bruker en skjøteledning som er egnet for utendørs bruk, reduseres risikoen for elektriske støt.
- ▶ **Hvis det ikke kan unngås å bruke elektroverktøyet i fuktige omgivelser, må du bruke en jordfeilbryter.** Bruk av en jordfeilbryter reduserer risikoen for elektriske støt.
- ▶ **Ikke bruk elektroverktøy med defekt på-/av-bryter.** Et elektroverktøy som ikke lenger kan slås av eller på, er farlig og må repareres.
- ▶ **Trekk støpset ut av stikkkontakten og/eller fjern batteriet før du utfører innstillinger på elektroverktøyet, skifter tilbehørsdeler eller legger maskinen bort.** Disse tiltakene forhindrer en utilsiktet starting av elektroverktøyet.
- ▶ **Elektroverktøy som ikke er i bruk må oppbevares utilgjengelig for barn. Ikke la maskinen brukes av personer som ikke er fortrolig med dette eller ikke har lest disse anvisningene.** Elektroverktøy er farlige når de brukes av uerfarne personer.
- ▶ **Vær nøye med vedlikeholdet av elektroverktøyet. Kontroller om bevegelige verktøydeler fungerer feilfritt og ikke klemmes fast, og om deler er brukt eller skadet, slik at dette innvirker på elektroverktøyets funksjon. La disse skadede delene repareres før elektroverktøyet brukes.** Dårlig vedlikeholdte elektroverktøy er årsaken til mange uhell.
- ▶ **Hold skjæreverktøyene skarpe og rene.** Godt stelte skjæreverktøy med skarpe skjær setter seg ikke så ofte fast og er lettere å føre.
- ▶ **Bruk elektroverktøy, tilbehør, verktøy osv. i henhold til disse anvisningene. Ta hensyn til arbeidsforholdene og arbeidet som skal utføres.** Bruk av elektroverktøy til andre formål enn det som er angitt kan føre til farlige situasjoner.

Personsikkerhet

- ▶ **Vær oppmerksom, pass på hva du gjør, gå fornuftig frem når du arbeider med et elektroverktøy. Ikke bruk elektroverktøy når du er trett eller er påvirket av narkotika, alkohol eller medikamenter.** Et øyeblikks uoppmerksomhet ved bruk av elektroverktøyet kan føre til alvorlige skader.
- ▶ **Bruk personlig verneutstyr og husk alltid å bruke vernebriller.** Bruk av personlig sikkerhetsutstyr som støvmaske, sklifaste arbeidssko, hjelm eller hørselvern – avhengig av type og bruk av elektroverktøyet – reduserer risikoen for skader.
- ▶ **Unngå å starte verktøyet ved en feiltagelse. Forviss deg om at elektroverktøyet er slått av før du kobler det til strømmen og/eller batteriet, løfter det opp eller bærer det.** Hvis du holder fingeren på bryteren når du bærer elektroverktøyet eller kobler elektroverktøyet til strømmen i innkoblet tilstand, kan dette føre til uhell.
- ▶ **Fjern innstillingsverktøy eller skrunøkler før du slår på elektroverktøyet.** Et verktøy eller en nøkkel som befinner seg i en roterende verktøydeler, kan føre til skader.
- ▶ **Unngå en unormal kroppsholdning. Sørg for å stå stødig og i balanse.** Dermed kan du kontrollere elektroverktøyet bedre i uventede situasjoner.
- ▶ **Bruk alltid egnede klær. Ikke bruk vide klær eller smykker.** Hold hår, tøy og hansker unna deler som beveger seg. Løstsittende tøy, smykker eller langt hår kan komme inn i deler som beveger seg.
- ▶ **Hvis det kan monteres støvavsug- og oppsamlingsinnretninger, må du forvise deg om at disse er tilkoblet og brukes på korrekt måte.** Bruk av et støvavsug reduserer faren på grunn av støv.

Omhyggelig bruk og håndtering av elektroverktøy

- ▶ **Ikke overbelast verktøyet. Bruk et elektroverktøy som er beregnet til den type arbeid du vil utføre.** Med et passende elektroverktøy arbeider du bedre og sikrere i det angitte effektområdet.

Omhyggelig bruk og håndtering av batteridrevne verktøy

- ▶ **Lad batteriet kun opp i ladeapparater som er anbefalt av produsenten.** Det oppstår brannfare hvis et ladeapparat som er egnet til en bestemt type batterier, brukes med andre batterier.
- ▶ **Bruk derfor kun riktig type batterier for elektroverktøyene.** Bruk av andre batterier kan medføre skader og brannfare.
- ▶ **Hold batteriet som ikke er i bruk unna binders, mynter, nøkler, spikre, skruer eller andre mindre metallgjenstander, som kan lage en forbindelse mellom kontaktene.** En kortslutning mellom batterikontaktene kan føre til forbrenninger eller brann.
- ▶ **Ved gal bruk kan det lekke væske ut av batteriet. Unngå kontakt med denne væsken. Ved tilfeldig kontakt må det skylles med vann. Hvis det kommer væske i øynene, må du i tillegg oppsøke en lege.** Batterivæske som renner ut kan føre til irritasjoner på huden eller forbrenninger.

Service

- ▶ **Elektroverktøyet ditt skal alltid kun repareres av kvalifisert fagpersonale og kun med originale reservedeler.** Slik opprettholdes verktøyets sikkerhet.

Sikkerhetsinformasjoner for hekksakser

- ▶ **Hold alle kroppsdeler unna kniven. Ikke forsøk å fjerne skjæremateriale eller holde fast materiale som skal kuttes mens kniven går. Fjern fastklemt skjæremateriale kun når maskinen er slått av.** Et øyeblikks uoppmerksomhet ved bruk av hekksaksen kan føre til alvorlige skader.
- ▶ **Bær hekksaksen alltid i håndtaket og med stanset kniv. Ved transport eller oppbevaring av hekksaksen må alltid verneedekelet settes på.** Fornuftig bruk av maskinen reduserer faren for skader fra kniven.
- ▶ **Hold el-verktøyet kun på de isolerte gripeflatene, for kniven kan komme i kontakt med skjulte strømledninger.** Kontakt mellom kniven og en spenningsførende ledning kan også sette elektroverktøyet metalldele under spenning og føre til elektriske støt.

Ekstra advarsler

- ▶ Denne maskinen er ikke beregnet til å brukes av personer (inklusive barn) med innskrenkede fysiske, sensoriske eller intellektuelle evner eller manglende erfaring og/eller manglende kunnskaper, hvis de ikke er under oppsyn eller får instruksjoner om bruken av en person som er ansvarlig for deres sikkerhet. Barn må være under oppsyn for å forhindre at de leker med maskinen.
- ▶ **Hold elektroverktøyet fast med begge hender under arbeidet og sørg for å stå stødig.** Elektroverktøyet føres sikrere med to hender.
- ▶ **Vent til elektroverktøyet er stanset helt før du legger det ned.**
- ▶ I løpet av driften må det ikke oppholde seg andre personer eller dyr i en omkrets på 3 m. Brukeren er ansvarlig ovenfor tredje personer innenfor arbeidsområdet.
- ▶ Grip aldri tak i hekksaksen på knivbjelken.
- ▶ La aldri barn eller personer som ikke er kjent med disse instruksene få lov til å bruke hekksaksen. Nasjonale forskrifter innskrenker eventuelt brukerens alder.
- ▶ Klipp aldri hekken når det oppholder seg personer, særskilt barn eller husdyr, like i nærheten.
- ▶ Brukeren er ansvarlig for uhell eller skader på andre mennesker eller deres eiendom.
- ▶ Ikke bruk hekksaksen barbent eller med åpne sandaler. Bruk alltid solide sko og lange bukser. Det anbefales å bruke tykke hansker, sklifaste sko og beskyttelsesbriller. Ikke bruk vide klær eller smykker som kan komme inn i bevegende deler.
- ▶ Sjekk hekken som skal klippes nøye og fjern alle ståltråder eller andre fremmedlegemer.
- ▶ Før bruk må du alltid sjekke om knivene, knivskruene og andre deler på skjæreverket er slitt eller skadet. Arbeid aldri med skadet eller sterkt slitt skjæreverk.
- ▶ Gjør deg kjent med betjeningen av hekksaksen, slik at du straks kan stanse den i et nødstilfelle.
- ▶ Klipp hekken kun i dagslys eller ved bra kunstig lys.

- ▶ Bruk aldri hekksaksen med defekte eller ikke monterte beskyttelsesinnretninger.
- ▶ Sørg for at alle medleverte håndtak og alt verneutstyr er montert når hekksaksen er i drift. Forsøk aldri å ta i bruk en ufullstendig montert hekksaks eller en hekksaks med ikke godkjente endringer.
- ▶ Hold aldri hekksaksen i beskyttelsesutstyret.
- ▶ Pass alltid på å stå stødig og hold balansen når du bruker hekksaksen, spesielt ved bruk på trapper eller stiger.
- ▶ Vær oppmerksom på omgivelsene og mulige farer, som du eventuelt ikke hører når du klipper hekken.
- ▶ Sørg for at alle mutre, bolter og skruer sitter godt fast, slik at hekksaksen befinner seg i en sikker arbeidstilstand.
- ▶ Hekksaksen må lagres på en tørr, høytliggende eller lukket plass, utilgjengelig for barn.
- ▶ Skift for sikkerhets skyld slitte eller skadede deler ut.
- ▶ Forsøk ikke å reparere hageredskapet, hvis du ikke har den nødvendige utdannelsen.
- ▶ Pass på at deler som skal skiftes ut er fra Bosch.

Regler for optimal bruk av oppladbare batterier

- ▶ **Sørg for at hageredskapet er slått av før du setter inn batteriet.** Hvis du setter et batteri inn i et hageredskap som er slått på, kan det føre til ulykker.
 - ▶ **Bruk kun Bosch batterier som er beregnet til dette hageredskapet.** Bruk av andre batterier kan føre til skader og brannfare.
 - ▶ **Batteriet må ikke åpnes.** Det er fare for kortslutning.
- 

Beskytt batteriet mot varme, f. eks. også mot permanent solinnvirkning, ild, vann og fuktighet. Det er fare for eksplosjoner.
- ▶ **Ved skader og usakkyndig bruk av batteriet kan det slippe ut damp. Tilfør frisk luft og gå til lege hvis det oppstår helseproblemer.** Dampene kan irritere åndedretsorganene.
 - ▶ **Bruk batteriet kun i kombinasjon med Bosch produktet.** Kun slik beskyttes batteriet mot farlig overbelastning.
 - ▶ **Batteriet kan bli skadet av spisse gjenstander som spiker eller skrutrekker eller på grunn av påvirkning fra ytre krefter.** Resultat kan bli intern kortslutning, og det kan da komme røyk fra batteriet, eller batteriet kan ta fyr, eksplodere eller bli overopphetet.
 - ▶ **Batteriet må ikke kortsluttes.** Det er fare for eksplosjoner.
 - ▶ Beskytt batteriet mot fuktighet og vann.
 - ▶ Batteriet må kun lagres i et temperaturområde på –20 °C til 50 °C. Ikke la batteriet f. eks. ligge i bilen om sommeren.
 - ▶ Rengjør ventilasjonssprekkene på batteriet regelmessig med en myk, ren og tørr pensel.

Sikkerhetsinformasjoner for ladeapparater



Les gjennom alle advarslene og anvisningene. Feil ved overholdelsen av advarslene og nedenstående anvisninger kan medføre elektriske støt, brann og/eller alvorlige skader.

Ta godt vare på disse informasjonene.

Bruk ladeapparatet kun hvis du kan beregne alle funksjonene og kan utføre disse uten innskrenkninger eller har fått tilsvarende instruksjoner.

- ▶ **Denne laderen er ikke beregnet brukt av barn og personer med reduserte fysiske eller sansemessige evner eller med manglende erfaring og kunnskap. Denne laderen kan brukes av barn fra åtte år og oppover og personer med reduserte fysiske eller sansemessige evner eller manglende erfaring og kunnskap hvis bruken skjer under tilsyn av en person som er ansvarlig for sikkerheten, eller vedkommende har fått opplæring i sikker bruk av plagget av denne personen, og forstår farene som er forbundet med bruken.** Ellers er det fare for feilbetjening og personskader.

- ▶ **Hold tilsyn med barn ved bruk, rengjøring og vedlikehold.** Dermed er du sikker på at barn ikke leker med laderen.

- ▶ **Lad bare Bosch Li-ion-batterier med kapasitet fra 2,0 Ah (fra 3 battericeller). Batterispenningen må stemme overens med laderens batteriladespenning. Du må ikke lade batterier som ikke er opp-**

ladbare. Ellers er det fare for brann og eksplosjon.



Hold ladeapparatet unna regn eller fuktighet. Dersom det kommer vann i et ladeapparat, øker risikoen for elektriske støt.



- ▶ **Lad bare opp Bosch Li-ion-batterier. Batterispenningen må stemme overens med laderens batteriladespenning.** Ellers er det fare for brann og eksplosjon.
- ▶ **Hold ladeapparatet rent.** Smuss fører til fare for elektriske støt.
- ▶ **Før hver bruk må du kontrollere ladeapparatet, ledningen og støpselet. Ikke bruk ladeapparatet hvis du registrerer skader. Du må ikke åpne ladeapparatet selv og la det alltid kun repareres av kvalifisert fagpersonale og kun med originale reservedeler.** Skadet ladeapparat, ledning og støpsel øker risikoen for elektriske støt.
- ▶ **Ikke bruk ladeapparatet på lett brennbar undergrunn (f. eks. papir, tekstiler etc.) eller i brennbare omgivelser.** Ladeapparatet oppvarmes under oppladingen og det er derfor fare for brann.
- ▶ **Laderens ventilasjonsåpning må ikke tildekkes.** Det kan føre til at laderen overopphetes og ikke lenger vil fungere som den skal.

Vedlikehold





- ▶ **Ta ut batteriet før du utfører innstillings- eller reparasjonsarbeid på hageredskapet eller hvis hageredskapet står uten oppsyn en viss tid.** Bruk alltid arbeidshansker når du håndterer eller arbeider i nærheten av de skarpe knivene.
- ▶ Sjekk hageredskapet og skift for sikkerhets skyld ut slitte eller skadede deler.
- ▶ Smør knivbjelken alltid med vedlikeholdsspray før hageredskapet lagres.
- ▶ Sørg for at alle mutre, bolter og skruer sitter godt fast, slik at hageredskapet befinner seg i en sikker arbeidstilstand.
- ▶ Pass på at deler som skal skiftes ut er fra Bosch.
- ▶ **Smør knivbjelken alltid med vedlikeholdsspray før bruk.**

Symboler

Nedenstående symboler er viktige for lesing og forståelse av driftsinstruksjonen. Legg merke til symbolene og deres betydning. En riktig tolkning av symbolene hjelper deg å bruke elektroverktøyet på en bedre og sikrere måte.

Symbol	Betydning
	Bruk vernehansker
	Bruk vernebriller.
	Bevegelsesretning







82 | Norsk

Symbol	Betydning	Symbol	Betydning
	Innkobling		Dette er forbudt
	Utkobling		Tilbehør
	Tillatt aksjon		

Formålmessig bruk

Hageredskapet er beregnet til klipping og stussing av hekker og busker i vanlige private hager.

Tekniske data

Batteri-hekksaks		AHS 35-15 LI	AHS 350 LI	AHS 45-15 LI
Produktnummer		3 600 H49 B..	3 600 H49 B..	3 600 H49 A..
Tomgangsslagtall	min ⁻¹	2400	2400	2400
Klippelengde	mm	350	350	450
Tannåpning	mm	15	15	15
Vekt tilsvarende EPTA-Procedure 01/2003	kg	1,9	1,9	2,0
Serienummer		Se serienummeret (typeskilt) på hageredskapet		
Batteri		Li-ioner	Li-ioner	Li-ioner
Produktnummer		1 607 A35 02W	1 607 A35 02W	1 607 A35 02W
Nominell spenning	V	10,8	10,8	10,8
Kapasitet	Ah	2,0	2,0	2,0
Antall battericeller		3	3	3
Ladeapparat		AL 1130 CV	AL 1130 CV	AL 1130 CV
Produktnummer	EU	2 607 225 133	2 607 225 133	2 607 225 133
	UK	2 607 225 135	2 607 225 135	2 607 225 135
	AU	2 607 225 137	2 607 225 137	2 607 225 137
Ladestrøm	mA	3000	3000	3000
Godkjent ladetemperaturområde	°C	0 – 45	0 – 45	0 – 45
Ladetid (utladet batteri)	min	45	45	45
Vekt tilsvarende EPTA-Procedure 01/2003		0,3	0,3	0,3
Beskyttelsesklasse	kg			
Ladeapparat		AL 1115 CV	AL 1115 CV	AL 1115 CV
Produktnummer	EU	2 607 225 513	2 607 225 513	2 607 225 513
	UK	2 607 225 515	2 607 225 515	2 607 225 515
	AU	2 607 225 517	2 607 225 517	2 607 225 517
Ladestrøm	mA	1500	1500	1500
Godkjent ladetemperaturområde	°C	0 – 45	0 – 45	0 – 45
Ladetid (utladet batteri)	min	80	80	80
Vekt tilsvarende EPTA-Procedure 01/2003	kg	0,3	0,3	0,3
Beskyttelsesklasse				

Støy-/vibrasjonsinformasjon

Støyutslippsverdier målt i henhold til EN 60745-2-15. Maskinens A-bedømte typiske støynivå er: Lydtrykknivå 67 dB(A); lydeffektnivå 87 dB(A). Usikkerhet K = 3 dB.

Bruk hørselvern!

Totale svingningsverdier a_h (vektorsum fra tre retninger) og usikkerhet K beregnet jf. EN 60745-2-15: $a_h < 2,5 \text{ m/s}^2$, $K = 1,5 \text{ m/s}^2$.

Vibrasjonsnivået som er angitt i disse anvisningene, er målt iht. en målemetode som er standardisert i EN 60745 og kan brukes til sammenligning av elektroverktøy med hverandre. Det egner seg også til en foreløpig vurdering av vibrasjonsbelastningen.

Det angitte vibrasjonsnivået representerer de hovedsakelige anvendelsene til elektroverktøyet. Men hvis elektroverktøyet brukes til andre anvendelser, med forskjellig tilbehør eller utilstrekkelig vedlikehold, kan vibrasjonsnivået avvike. Dette kan føre til en tydelig øking av vibrasjonsbelastningen over hele arbeidstidsrommet.

Til en nøyaktig vurdering av vibrasjonsbelastningen skal det også tas hensyn til de tidene maskinen er slått av eller går, men ikke virkelig brukes. Dette kan tydelig redusere vibrasjonsbelastningen over hele arbeidstidsrommet. Bestem ekstra sikkerhetstiltak til beskyttelse av brukeren mot vibrasjonenes virkning, som for eksempel: Vedlikehold av elektroverktøy og innsatsverktøy, holde hendene varme, organisere arbeidsforløpene.

Samsvarserklæring

Vi erklærer ved å være alene ansvarlig for at det under «Tekniske data» beskrevne produktet er i overstemmelse med alle relevante bestemmelser i direktivene til 19. april 2016: 2006/95/EC, fra 20. april 2016: 2014/35/EU, 2011/65/EU, til 19. april 2016: 2004/108/EC, fra 20. april 2016: 2014/30/EU, 2006/42/EC, 2000/14/EC inkludert endringer, og følgende standarder: EN 60745-1, EN 60745-2-15 (batteridrevet redskap), EN 60335-1, EN 60335-2-29 (batteri-ladeapparat) 2000/14/EF: Garantert lydeffektnivå 90 dB (A). Samsvarsbedømmelsesmetode jf. tillegg V.

Produktkategori: 25

Tekniske data (2006/42/EC, 2000/14/EC) hos: Bosch Lawn and Garden Ltd., PT-HG/ENS-PA2, Stowmarket, Suffolk IP14 1EY, England

Henk Becker Helmut Heinzelmann
Executive Vice President Head of Product Certification
Engineering PT/ETM9

Henk Becker *Helmut Heinzelmann*
i.V. i.V.

Robert Bosch GmbH, Power Tools Division
70764 Leinfelden-Echterdingen, GERMANY
Leinfelden, 23.09.2015

Montering og drift

Mål for aktiviteten	Bilde	Side
Leveranseomfang	1	252
Innsetting av batteriet	2	252
Innkopling	3	252
Utkopling	4	253
Arbeidshenvisninger	5	253
Vedlikehold av kniven	6	254
Oppbevaring og transport	6	254
Valg av tilbehør	7	254

Igangsetting

Opplading av batteriet

- **Ikke bruk et annet ladeapparat.** Det medleverte ladeapparatet er tilpasset til Li-ion-batteriet som er innebygget i hageredskapet.
- **Ta hensyn til strømspenningen!** Spenningen til strømkillden må stemme overens med angivelsene på ladeapparatets typeskilt. Ladeapparater som er merket med 230 V kan også brukes med 220 V.

Batteriet er utstyrt med en temperaturovervåking som kun muliggjør en opplading i temperaturområdet mellom 0 °C og 45 °C. Slik oppnås en lang levetid for batteriet.

Merk: Batteriet leveres delvis oppladet. For å sikre full effekt fra batteriet, må du lade det fullstendig opp i ladeapparatet før førstegangs bruk.

Litium-ion-batteriet kan lades opp til enhver tid uten at levetiden forkortes. Det skader ikke batteriet å avbryte oppladningen.

Li-ion-batteriet er beskyttet av «Electronic Cell Protection (ECP)» mot total utlading. Når batteriet er utladet, kobles hageredskapet ut med en beskyttelseskobling: Kniven beveger seg ikke lenger.

⚠ OBS Trykk etter automatisk utkobling av hageredskapet ikke videre på på-/av-bryteren. Batteriet kan ta skade.

Opplading

Oppladningen begynner med en gang nettstøpelet til ladeapparatet settes inn i stikkkontakten og batteriet deretter settes inn i ladeapparatet.

Med den intelligente oppladningsmetoden registreres batteriets oppladningstilstand automatisk og lades opp med optimal oppladningsstrøm avhengig av batteri-temperatur og -spenning.

Slik skånes batteriet og er alltid fullt oppladet ved oppbevaring i ladeapparatet.

Merk: Oppladningen er kun mulig hvis temperaturen på batteriet er i godkjent ladetemperaturområde, se avsnitt «Tekniske data».

84 | Norsk

AL 1130 CV**Blinklys grønn batteri-ladeindikator**

Hurtigoppladingen signaliseres av **blinking** i den **grønne** batteri-ladeindikatoren .

Merk: Hurtigoppladingen er kun mulig hvis temperaturen på batteriet er i godkjent ladetemperaturområde, se avsnitt «Tekniske data».

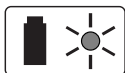
Konstant lys i grønn batteri-ladeindikator

Konstant lys i den **grønne** batteri-ladeindikatoren signaliserer at batteriet er helt oppladet.

Batteriet kan deretter tas ut til omgående bruk.

Uten innsatt batteri signaliserer **kontinuerlig lys** i batteri-indikatoren at støpselet er satt inn i stikkkontakten og at ladeapparatet er driftsklart.

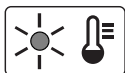
Konstant lys i rød batteri-ladeindikator

Konstant lysing i den **røde** batteri-ladeindikatoren signaliserer at temperaturen til batteriet er utenfor godkjent ladetemperaturområde, se avsnitt «Tekniske data». Så snart det tillatte temperaturområdet er nådd, kobler ladeapparatet automatisk om til hurtigopplading.

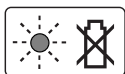
Blinklys rød batteri-ladeindikator

Blinklyset til den **røde** batteri-ladeindikatoren signaliserer en annen feil i ladeprosessen, se avsnitt «Feilsøking».

AL 1115 CV**Blinklys batteri-ladeindikator**

Oppladingen signaliseres av **blinking** i batteri-ladeindikatoren .

Feilsøking

Symptomer	Mulig årsak	Utbedring
Hekksaksen går ikke	Utladet batteri	Lad opp batteriet, se også «Henvisninger om opplading»
	Innkoblingssperren er ikke riktig låst	se «Montering og betjening» for korrekt bruk
Hekksaksen går rykkvis	Interne kabelforbindelser i hageredskapet er defekt	Ta kontakt med kundeservice
	På-/av-bryter defekt	Ta kontakt med kundeservice
	Motorens dreieretning skifter stadig og står stille etter ca. 3 sek	Se «Arbeidshenvisninger» (anti-blokkeringsmekanisme)

Kontinuerlig lys batteri-ladeindikator

Det **kontinuerlige lyset** i batteri-ladeindikatoren signaliserer at batteriet er helt oppladet **eller** at temperaturen til batteriet ligger utenfor det godkjente ladetemperaturområdet og derfor ikke kan lades opp. Så snart det godkjente temperaturområdet er nådd, lades batteriet opp.

Uten innsatt batteri signaliserer **kontinuerlig lys** i batteri-indikatoren at støpselet er satt inn i stikkkontakten og at ladeapparatet er driftsklart.

Informasjoner om opplading

Ved kontinuerlige oppladingscykluser hhv. oppladingscykluser som følger rett etter hverandre uten avbrudd kan ladeapparatet bli varmt. Dette er ikke farlig og er ikke tegn på teknisk defekt.

En vesentlig kortere driftstid etter oppladingen er et tegn på at batteriet er oppbrukt og må skiftes ut.

Arbeidshenvisninger

- **Hold hageredskapet i tilstrekkelig avstand fra kroppen. Pass på å stå sikkert og stødig.**
- **Heng ikke hageredskapet opp på håndtaket eller på bryteren når du lagrer det.**

Anti-blokkerings-mekanisme

Dersom kniven blokkerer i motstandsdyktig materiale, øker motorbelastningen. Den intelligente mikroelektronikken gjenkjenner denne overbelastningen og gjentar flere ganger omkoplingen av motoren for slik å forhindre at kniven blokkerer og for å kutte gjennom materialet.

Denne hørbare omkoplingen varer opptil 3 s.

Etter kuttingen arbeider redskapet videre i normal tilstand eller kniven blir ved vedvarende overbelastning automatisk stående i åpent tilstand (f.eks. når et stykke metallgjerde blokkerer hageredskapet).

Symptomer	Mulig årsak	Utbedring
Motoren går, knivene står stille	Intern feil	Ta kontakt med kundeservice
Knivene blir varme	Kniven er butt	Få knivbjelken slipt
	Hakk i kniven	Få knivbjelken kontrollert
	For sterk friksjon på grunn av manglende smøring	Sprøyt med smøroleje
Kniven beveger seg ikke	Utladet batteri	Lad opp batteriet, se også «Henvisninger om opplading»
	Defekt hageredskap	Ta kontakt med kundeservice
Sterke vibrasjoner/lyder	Defekt hageredskap	Ta kontakt med kundeservice
For kort klippetid pr. batteriopplading	For sterk friksjon på grunn av manglende smøring	Sprøyt med smøroleje
	Kniven må rengjøres	Rengjør kniven
	Batteriet er ikke fullstendig oppladet	Lad opp batteriet, se også «Henvisninger om opplading»
Batteri-ladeindikator lyser kontinuerlig Ingen opplading mulig	Batteriet er ikke satt (riktig) inn	Sett batteriet riktig på ladeapparatet
	Batterikontaktene er tilsmusset	Rengjør batterikontaktene; f. eks. ved hyppig innsetting og fjerning av batteriet, skift eventuelt ut batteriet
	Batteriet er defekt	Skift ut batteriet
Knivene beveger seg langsomt eller anti-blokkering-mekanismen fungerer ikke	Utladet batteri	Lad opp batteriet, se også «Henvisninger om opplading»
	Batteriet er lagret utenfor godkjent temperaturområde	La batteriet varme opp til værelsestemperatur (innenfor godkjent batteritemperaturområde på 0 – 45 °C)
Batteri-ladeindikator lyser ikke	Strømtøselet til ladeapparatet er ikke satt (riktig) inn	Sett strømtøselet (helt) inn i stikkkontakten
	Stikkontakt, strømføring eller ladeapparat er defekt	Sjekk strømspenningen, la ladeapparatet eventuelt kontrolleres av en autorisert kundeservice for Bosch-elektroverktøy

Kundeservice og rådgivning ved bruk

www.bosch-garden.com

Ved alle forespørsler og reservedelsbestillinger må du oppgi det 10-sifrede produktnummeret som er angitt på elektroverktøyetypeskilt.

Norsk

Robert Bosch AS
Postboks 350
1402 Ski
Tel.: 64 87 89 50
Faks: 64 87 89 55

Transport

Li-ion-batteriene i verktøyet underligger kravene for farlig gods. Batteriene kan transporteres på veier av brukeren uten ytterligere krav.

Ved forsendelse gjennom tredje personer (f. eks.: lufttransport eller spedisjon) må det oppfylles spesielle krav til emballasje og merking. Du må da konsultere en ekspert for farlig gods ved forberedelse av forsendelsen.

Send batterier kun hvis huset ikke er skadet. Lim igjen de åpne kontaktene og pakk batteriet slik at det ikke beveger seg i emballasjen.

Ta også hensyn til eventuelle videreførende nasjonale forskrifter.

Deponering

Hageredskaper, ladeapparater og batterier må ikke kastes i vanlig søppel!

Kun for EU-land:



Iht. det europeiske direktivet 2012/19/EU om gamle elektriske og elektroniske maskiner og iht. det europeiske direktivet 2006/66/EF må defekte eller oppbrukte batterier/oppladbare batterier samles inn adskilt og leveres inn til en miljøvennlig resirkulering.

Batterier/oppladbare batterier:



Li-Ion:

Ta hensyn til informasjonene i avsnittet «Transport».

Rett til endringer forbeholdes.

Suomi

Turvallisuusohjeita

Kuvatunnusten selitys



Lue käyttöohje huolellisesti.



Suojaa sähkötyökalu sateelta.



Poista akku ennen kuin suoritat puutarhalaitteen kohdistuvia säätö- tai puhdistustöitä tai kun puutarhalaitte jää pidemmäksi aikaa ilman valvontaa.

Sähkötyökalujen yleiset turvallisuusohjeet

VAROITUS Lue kaikki turvallisuus- ja muut ohjeet. Turvallisuusohjeiden noudattamisen laiminlyönti saattaa johtaa sähköiskuun, tulipaloon ja/tai vakavaan loukkaantumiseen.

Säilytä kaikki turvallisuus- ja muut ohjeet tulevaisuutta varten.

Turvallisuusohjeissa käytetty käsite "sähkötyökalu" käsittää verkkokäyttöisiä sähkötyökaluja (verkkojohdolla) ja akkukäyttöisiä sähkötyökaluja (ilman verkkojohdtoa).

Työpaikan turvallisuus

► **Pidä työskentelyalue puhtaana ja hyvin valaistuna.** Työpaikan epäjärjestys tai valaisemattomat työalueet voivat johtaa tapaturmiin.

- **Älä työskentele sähkötyökalulla räjähdysalttiissa ympäristössä, jossa on palavaa nestettä, kaasua tai pölyä.** Sähkötyökalu muodostaa kipinöitä, jotka saattavat sytyttää pölyn tai höyryt.
- **Pidä lapset ja sivulliset loitolla sähkötyökalua käytettäessä.** Voit menettää laitteesi hallinnan huomiosi suuntautuessa muualle.

Sähköturvallisuus

- **Sähkötyökalun pistotulpan tulee sopia pistorasiaan. Pistotulppaa ei saa muuttaa millään tavalla. Älä käytä mitään pistorasia-adaptoreita maadoitettujen sähkötyökalujen kanssa.** Alkuperäisessä kunnossa olevat pistotulpat ja sopivat pistorasiat vähentävät sähköiskun vaaraa.
- **Vältä koskettamasta maadoitettuja pintoja, kuten putkia, pattereita, liesiä tai jääkaappeja.** Sähköiskun vaara kasvaa, jos kehosi on maadoitettu.
- **Älä aseta sähkötyökalua alttiiksi sateelle tai kosteudelle.** Veden tunkeutuminen sähkötyökalun sisään kasvattaa sähköiskun riskiä.
- **Älä käytä verkkojohtoa väärin. Älä käytä sitä sähkötyökalun kantamiseen, ripustamiseen tai pistotulpan irrottamiseen pistorasiasta vetämällä. Pidä johto loitolla kuumuudesta, öljystä, terävistä reunoista ja liikkuvista osista.** Vahingoittuneet tai sokeutuneet johdot kasvattavat sähköiskun vaaraa.
- **Käyttäessäsi sähkötyökalua ulkona käytä ainoastaan ulkokäyttöön soveltuvaa jatkojohtoa.** Ulkokäyttöön soveltuvan jatkojohdon käyttö pienentää sähköiskun vaaraa.
- **Jos sähkötyökalun käyttö kosteassa ympäristössä ei ole välttävissä, tulee käyttää vikavirtasuojajytkintä.** Vikavirtasuojajytkimen käyttö vähentää sähköiskun vaaraa.

Henkilöturvallisuus

- **Ole valpas, kiinnitä huomiota työskentelyysi ja noudata tervettä järkeä sähkötyökalua käytettäessä. Älä käytä mitään sähkötyökalua, jos olet väsynyt tai huumeiden, alkoholin tahi lääkkeiden vaikutuksen alaisena.** Hetken tarkkaamattomuus sähkötyökalua käytettäessä saattaa johtaa vakavaan loukkaantumiseen.
- **Käytä suojavarusteita. Käytä aina suojalaseja.** Henkilökohtaisen suojavarustuksen käyttö, kuten pölynaamarin, luistamattomien turvakengien, suojakypärän tai kuulonsuojaimien, riippuen sähkötyökalun lajista ja käyttötavasta, vähentää loukkaantumisriskiä.
- **Vältä tahatonta käynnistämistä. Varmista, että sähkötyökalu on pois kytkettynä, ennen kuin liität sen sähköverkkoon ja/tai liität akun, otat sen käteen tai kannat sitä.** Jos kannat sähkötyökalua sormi käynnistyskytkimellä tai kytket sähkötyökalun pistotulpan pistorasiaan käynnistyskytkimen ollessa käyntiasennossa, altistat itsesi onnettomuuksille.
- **Poista kaikki säätötyökalut ja ruuvitaltat, ennen kuin käynnistät sähkötyökalun.** Työkalu tai avain, joka sijaitsee laitteen pyöriässä osassa, saattaa johtaa loukkaantumiseen.

- ▶ **Vältä epänormaalia kehon asentoa. Huolehdi aina tukevasta seisoma-asennosta ja tasapainosta.** Täten voit paremmin hallita sähkötyökalua odottamattomissa tilanteissa.
- ▶ **Käytä tarkoitukseen soveltuvia vaatteita. Älä käytä löysiä työvaatteita tai koruja. Pidä hiukset, vaatteet ja käsineet loitolla liikkuvista osista.** Väljät vaatteet, korut ja pitkät hiukset voivat takertua liikkuviin osiin.
- ▶ **Jos pölynimu- ja keräilylaitteita voidaan asentaa, tulee sinun tarkistaa, että ne on liitetty ja että niitä käytetään oikealla tavalla.** Pölynimulaitteiston käyttö vähentää pölyn aiheuttamia vaaroja.

Sähkötyökalujen huolellinen käyttö ja käsittely

- ▶ **Älä ylikuormita laitetta. Käytä kyseiseen työhön tarkoitettua sähkötyökalua.** Sopivaa sähkötyökalua käyttäen työskentelet paremmin ja varmemmin tehoalueella, jolle sähkötyökalu on tarkoitettu.
- ▶ **Älä käytä sähkötyökalua, jota ei voida käynnistää ja pysäyttää käynnistyskytkimestä.** Sähkötyökalu, jota ei enää voida käynnistää ja pysäyttää käynnistyskytkimellä, on vaarallinen ja se täytyy korjata.
- ▶ **Irrrota pistotulppa pistorasiasta, ennen kuin suoritat säätöjä, vaihdat tarvikkeita tai siirrät sähkötyökalun varastoitavaksi.** Nämä turvatoimenpiteet estävät sähkötyökalun tahattoman käynnistyksen.
- ▶ **Säilytä sähkötyökalut poissa lasten ulottuvilta, kun niitä ei käytetä. Älä anna sellaisten henkilöiden käyttää sähkötyökalua, jotka eivät tunne sitä tai jotka eivät ole lukeneet tätä käyttöohjetta.** Sähkötyökalut ovat vaarallisia, jos niitä käyttävät kokemattomat henkilöt.
- ▶ **Hoida sähkötyökalusi huolella. Tarkista, että liikkuvat osat toimivat moitteettomasti, eivätkä ole puristuksessa sekä, että siinä ei ole murtuneita tai vahingoittuneita osia, jotka saattaisivat vaikuttaa haitallisesti sähkötyökalun toimintaan. Anna korjata nämä vioittuneet osat ennen käyttöä.** Monen tapaturman syyt löytyvät huonosti huolletuista laitteista.
- ▶ **Pidä leikkausterät terävinä ja puhtaina.** Huolellisesti hoidetut leikkaustyökalut, joiden leikkausreunat ovat teräviä, eivät tartu helposti kiinni ja niitä on helpompi hallita.
- ▶ **Käytä sähkötyökaluja, tarvikkeita, vaihtotyökaluja jne. näiden ohjeiden mukaisesti. Ota tällöin huomioon työolosuhteet ja suoritettava toimenpide.** Sähkötyökalun käyttö muuhun kuin sille määrättyyn käyttöön saattaa johtaa vaarallisiin tilanteisiin.

Akkukäyttöisten työkalujen huolellinen käsittely ja käyttö

- ▶ **Lataa akku vain valmistajan suosittelemassa latauslaitteessa.** Latauslaite, joka soveltuu määrättyntyyppiselle akulle, saattaa muodostaa tulipalovaaran erilaista akkua ladataessa.
- ▶ **Käytä sähkötyökalussa ainoastaan kyseiseen sähkötyökaluun tarkoitettua akkua.** Jonkin muun akun käyttö saattaa johtaa loukkaantumiseen ja tulipaloon.

- ▶ **Pidä irrallista akkua loitolla metalliesineistä, kuten paperinliittimistä, kolikoista, avaimista, nauloista, ruuveista tai muista pienistä metalliesineistä, jotka voivat oikosulkea akun koskettimet.** Akkukoskettimien välinen oikosulku saattaa aiheuttaa palovammoja tai johtaa tulipaloon.
- ▶ **Väärästä käytöstä johtuen akusta saattaa vuotaa nestettä. Vältä koskettamasta nestettä. Jos nestettä vahingossa joutuu iholle, huuhtelee kosketuskohta vedellä. Jos nestettä pääsee silmiin, tarvitaan tämän lisäksi lääkärin apua.** Akusta vuotava neste saattaa aiheuttaa ärsytystä ja palovammoja.

Huolto

- ▶ **Anna ainoastaan koulutettujen ammattihenkilöiden korjata sähkötyökalusi ja hyväksy korjauksiin vain alkuperäisiä varaosia.** Täten varmistat, että sähkötyökalu säilyy turvallisena.

Pensasleikkureiden turvallisuusohjeet

- ▶ **Pidä kaikki kehonosat loitolla leikkuuteristä. Älä terien toimiessa yritä poistaa leikattua materiaalia äläkä pidä kiinni leikattavasta materiaalista. Poista puristukseen jäänyttä leikattavaa ainetta vain laitteen ollessa pysähdyksissä.** Hetken tarkkaamattomuus pensasleikkuria käytettäessä, saattaa johtaa vakavaan loukkaantumiseen.
- ▶ **Kanna pensasleikkuria kahvasta, kun leikkulaite on pysähdyksissä. Asenna aina suojus, kun kuljetat tai säilytät pensasleikkuria.** Laitteen huolellinen käsittely minimoi terän aiheuttaman loukkaantumiskehityksen.
- ▶ **Tartu sähkötyökaluun vain kahvojen eristepinnoista, koska leikkuuterä saattaa osua piilossa oleviin sähköjohtoihin.** Leikkuuterän kosketus jännitteeseen johtoon voi saattaa sähkötyökalun metalliosat jännitteisiksi ja johtaa sähköiskuun.

Lisävaro-ohjeita

- ▶ **Tätä laitetta eivät saa käyttää henkilöt (lapset mukaanluki-en), joilla on rajalliset fyysiset, aistilliset tai henkiset kyvyt tahi puuttuva kokemus ja/tai puuttuva tieto paitsi, jos he ovat turvallisuudesta vastaavan henkilön valvonnassa tai saamassa häneltä ohjeita laitteen oikeasta käytöstä.** Lapsia tulee valvoa ja varmistaa, että he eivät leiki laitteen kanssa.
- ▶ **Pidä työn aikana sähkötyökalua kaksin käsin ja ota tukeva seisoma-asento.** Sähkötyökalua pystyy ohjaamaan varmemmin kahdella kädellä.
- ▶ **Odota, kunnes sähkötyökalu on pysähtynyt, ennen kuin asetat sen pois käsistäsi.**
- ▶ **Käytön aikana ei ympäristössä 3 m säteellä saa olla muita ihmisiä tai eläimiä.** Käyttäjällä on vastuu ulkopuoliseen henkilöön nähden.
- ▶ **Älä koskaan tartu pensasleikkurin teräpalkkiin.**
- ▶ **Älä koskaan anna lasten tai henkilöiden, jotka eivät ole tutustuneet tähän käyttöohjeeseen käyttää pensasleikkuria.** Kansalliset säännökset saattavat määrätä käyttäjän alaikärajan.

88 | Suomi

- ▶ Älä koskaan leikkaa pensasaitaa, jos ihmisiä, etenkin lapsia tai kotieläimiä on välittömässä läheisyydessä.
- ▶ Käyttäjä on vastuussa onnettomuuksista ja toisille ihmisille tai heidän omaisuudelleen aiheuttamistaan vaurioista.
- ▶ Älä käytä pensasleikkuria paljain jaloin tai avoimissa sandaaleissa. Käytä aina tukevia jalkineita ja pitkälahkeisia housuja. Tukevien käsineiden, luisumattomien jalkineiden ja suojalasien käyttöä suositellaan. Älä käytä väljiä vaatteita tai koruja, jotka voivat tarttua liikkuviin osiin.
- ▶ Tarkista työstettävä pensasaita perusteellisesti ja poista siitä langat ja muut vieraat esineet.
- ▶ Tarkista aina silmämääräisesti ennen käyttöä, etteivät terät, terän pultit tai leikkurin muut osat ole loppuun käytetyt tai vaurioituneet. Älä koskaan työskentele vaurioituneella tai voimakkaasti kuluneella leikkuukoneistolla.
- ▶ Tutustu pensasleikkurin käsittelyyn, jotta hätätapauksessa voit pysäyttää sen välittömästi.
- ▶ Käytä pensasleikkuria vain päivänvalossa tai hyvässä keinovalossa.
- ▶ Älä koskaan käytä pensasleikkuria suojalaitteiden ollessa viallisia tai ilman suojalaitteita.
- ▶ Varmista, että kaikki toimitukseen kuuluvat kahvat ja suojalaitteet on asennettu pensasleikkuria käytettäessä. Älä koskaan koeta ottaa käyttöön epätäydellisesti koottua pensasleikkuria tai pensasleikkuria, johon on tehty luvattomia muutoksia.
- ▶ Älä koskaan tartu pensasleikkurin suojalaitteeseen.
- ▶ Varmista pensasleikkuria käytettäessä tukeva seisoma-asento ja huolehdi aina hyvästä tasapainosta etenkin, jos leikkaat portailta tai tikkailta.
- ▶ Ole tietoinen ympäristöstäsi ja varaudu mahdollisiin vaarapotentteihin, joita et ehkä kuule pensasaitaa leikatessasi.
- ▶ Varmista kaikkien muttereiden, pulttien ja ruuvien hyvä kiinnitys, jotta pensasleikkurin turvallinen työskentely olisi taattu.
- ▶ Säilytä pensasleikkuri varmassa, kuivassa paikassa, korkealla tai suljetussa tilassa, lasten ulottumattomissa.
- ▶ Vaihda turvallisuusyistä kuluneet tai vaurioituneet osat uusiin.
- ▶ Älä koeta korjata puutarhalaitetta, ellei sinulla ole siihen tarvittavaa koulutusta.
- ▶ Varmista, että vaihto-osat ovat Bosch-tuotantoa.

Ohjeita akun optimaaliseen käsittelyyn

- ▶ Varmista, että puutarhalaitte on poiskytkettynä, ennen kuin asennat akun siihen. Akun asennus puutarhalaitteeseen, jonka käynnistyskytkin on käyntiasennossa altistaa onnettomuuksille.
- ▶ Käytä ainoastaan kyseiseen puutarhalaitteeseen tarkoitettua Bosch-akkuja. Muiden akkujen käyttö saattaa johtaa loukkaantumiseen ja tulipaloon.
- ▶ Älä avaa akkua. On olemassa oikosulun vaara.



Suojaa akku kuumuudelta esim. myös pitkäaikaiselta auringonpaisteelta, tullelta, vedeltä ja kosteudelta. On olemassa räjähdysvaara.

- ▶ Jos akku vaurioituu tai sitä käytetään asiaankuulumatomalla tavalla, siitä saattaa purkautua höyryjä. Tuuleta raikkaalla ilmalla ja hakeudu lääkärin luo, jos ilmenee haittoja. Höyryt voivat ärsyttää hengitystiehyteitä.
- ▶ Käytä akkua ainoastaan yhdessä Bosch-tuotteesi kanssa. Vain täten suojaat akkusi vaaralliselta ylikuormitukselta.
- ▶ Terävät esineet (esim. naulat ja ruuvitaltat) tai kuroon kohdistuvat iskut voivat vaurioittaa akkua. Silloin voi syntyä sisäinen oikosulku ja akku voi syttyä palamaan, muodostaa savua, räjähtää tai ylikuumentua.
- ▶ Älä oikosulje akkua. Syntyy räjähdysvaara.
- ▶ Suojaa akku kosteudelta ja vedeltä.
- ▶ Varastoi akku vain lämpötila-alueella -20 °C ... 50 °C. Älä esim. jätä akkua autoon makaamaan kesällä.
- ▶ Puhdista akun tuuletusaukot silloin tällöin pehmeällä, puhtaalla ja kuivalla siveltimellä.

Latauslaitteiden turvallisuusohjeet

Lue kaikki turvallisuus- ja muut ohjeet. Turvallisuusohjeiden noudattamisen laiminlyönti saattaa johtaa sähköiskuun, tulipaloon ja/tai vakavaan loukkaantumiseen.

Säilytä nämä ohjeet hyvin.

Käytä latauslaitetta ainoastaan, jos täysin pystyt arvioimaan ja hallitsemaan rajoituksetta kaikkia toimintoja tai olet saanut vastaavia ohjeita.

- ▶ Tätä latauslaitetta ei ole tarkoitettu lasten eikä fyysisiltä, aistillisilta tai henkisiltä kyvyiltään rajoitteellisten tai puutteellisen kokemuksen tai tietämyksen omaavien henkilöiden käyttöön. Lapset ja henkilöt, jotka rajoitteisten fyysisten, aistillisten tai henkisten kykyjensä, kokemattomuutensa tai tietämättömyytensä takia eivät turvallisesti voi käyttää latauslaitetta, eivät saa käyttää sitä ilman vastuullisen henkilön valvontaa tai neuvontaa. Muutoin syntyy virheellisen käytön ja onnettomuuksien vaara.

► Valvo lapsia laitteen käytön, puhdistuksen ja huollon yhteydessä.

Näin saat varmistettua sen, etteivät lapset leiki latauslaitteen kanssa.

- **Lataa vain Boschin litiumioniakkuja, joiden kapasiteetti on vähintään 2,0 Ah (vähintään 3 akkukennoa). Akkujännitteen tulee vastata latauslaitteen akkujännitettä. Älä lataa uudelleenladattavia paristoja.** Muutoin syntyy tulipalo- ja räjähdysvaara.



Pidä sähkötyökalu poissa sateesta ja kosteudesta. Veden tunkeutuminen latauslaitteen sisään kasvattaa sähköiskun riskiä.

- **Lataa vain Boschin litiumioniakkuja. Akkujännitteen tulee vastata latauslaitteen akkujännitettä.** Muutoin syntyy tulipalo- ja räjähdysvaara.
- **Pidä latauslaite puhtaana.** Likaantumisen lisää sähköiskun vaaraa.
- **Tarkista latauslaite, johto ja pistoke, ennen jokaista käyttöä. Älä käytä latauslaitetta jos huomaat siinä olevan vaurioita. Älä avaa latauslaitetta itse. Anna ainoastaan ammattitaitoisten henkilöiden korjata se alkupe räisiä varaosia käyttäen.** Vahingoittuneet latauslaitteet, johdot tai pistokkeet kasvattavat sähköiskun vaaraa.
- **Älä käytä latauslaitetta helposti palavalla alustalla (esim. paperi, kangas jne.) tai palavassa ympäristössä.** Latauslaitteen kuumeneminen latauksen aikana synnyttää tulipalovaaran.
- **Älä peitä latauslaitteen tuuletusrakojia.** Muuten latauslaite voi ylikuumentua ja toimia virheellisesti.

Huolto

- **Poista akku ennen kuin suoritat puutarhalaitteeseen kohdistuvia säätö- tai puhdistustöitä tai kun puutarhalaitte jää pidemmäksi aikaa ilman valvontaa.** Käytä aina puutarhakäsineitä, kun työskentelet terävien terien parissa tai läheisyydessä.

- Tarkista puutarhalaitte ja vaihda varmuuden vuoksi kaikki loppuun kuluneet tai vaurioituneet osat uusiin.
- Voitele aina teräpalkit huoltosuihkeella ennen puutarhalaitteen varastointia.
- Varmista kaikkien muttereiden, pulttien ja ruuvien hyvä kiinnitys, jotta puutarhalaitteen turvallinen työkuunto olisi taattu.
- Varmista, että vaihto-osat ovat Bosch-tuotantoa.
- **Voitele aina teräpalkit huoltosuihkeella ennen käyttöä.**

Tunnusmerkit

Seuraavat tunnusmerkit ovat tärkeitä käyttöohjeen lukemisessa ja ymmärtämisessä. Opettele tunnusmerkit ja niiden merkitys. Tunnusmerkien oikea tulkinta auttaa sinua käyttämään sähkötyökaluasi paremmin ja turvallisemmin.

Tunnusmerkki	Merkitys
	Käytä suojakäsineitä
	Käytä suojalaseja.
	Liikesuunta
	Käynnistys
	Poiskytkentä
	Sallittu käsittely
	Kielletty menettely
	Lisätarvikkeet

Määräksenmukainen käyttö

Puutarhalaitte on tarkoitettu pensasaitojen ja pensaiden leikkaukseen ja lyhentämiseen pihassa ja harrastelijapuutarhassa.

Tekniset tiedot

Akkupensasleikkuri		AHS 35-15 LI	AHS 350 LI	AHS 45-15 LI
Tuotenumero		3 600 H49 B..	3 600 H49 B..	3 600 H49 A..
Tyhjäkäynti-iskuluku	min ⁻¹	2400	2400	2400
Leikkuupituus	mm	350	350	450
Hammasaukko	mm	15	15	15
Paino vastaa EPTA-Procedure 01/2003	kg	1,9	1,9	2,0
Sarjanumero	Katso sarjanumero puutarhalaitteen tyyppikilvestä			

90 Suomi				
Akkupensasleikkuri		AHS 35-15 LI	AHS 350 LI	AHS 45-15 LI
Akku		Li-ioni	Li-ioni	Li-ioni
Tuotenumero		1 607 A35 02W	1 607 A35 02W	1 607 A35 02W
Nimellisjännite	V	10,8	10,8	10,8
Kapasiteetti	Ah	2,0	2,0	2,0
Akkukennojen lukumäärä		3	3	3
Latauslaite		AL 1130 CV	AL 1130 CV	AL 1130 CV
Tuotenumero	EU	2 607 225 133	2 607 225 133	2 607 225 133
	UK	2 607 225 135	2 607 225 135	2 607 225 135
	AU	2 607 225 137	2 607 225 137	2 607 225 137
Latausvirta	mA	3000	3000	3000
Sallittu latauslämpötila-alue	°C	0 – 45	0 – 45	0 – 45
Latausaika (akku purkautunut)	min	45	45	45
Paino vastaa EPTA-Procedure 01/2003		0,3	0,3	0,3
Suojausluokka	kg	□ / II	□ / II	□ / II
Latauslaite		AL 1115 CV	AL 1115 CV	AL 1115 CV
Tuotenumero	EU	2 607 225 513	2 607 225 513	2 607 225 513
	UK	2 607 225 515	2 607 225 515	2 607 225 515
	AU	2 607 225 517	2 607 225 517	2 607 225 517
Latausvirta	mA	1500	1500	1500
Sallittu latauslämpötila-alue	°C	0 – 45	0 – 45	0 – 45
Latausaika (akku purkautunut)	min	80	80	80
Paino vastaa EPTA-Procedure 01/2003	kg	0,3	0,3	0,3
Suojausluokka		□ / II	□ / II	□ / II

Melu-/tärinätiedot

Melun mittausarvot on määritetty EN 60745-2-15 mukaan.

Laitteen tyypillinen A-painotettu melutaso on: äänen painetaso 67 dB(A); äänen tehotaso 87 dB(A). Epävarmuus K = 3 dB.

Käytä kuulonsuojaimia!

Värähtelyn yhteisarvot a_{h1} (kolmen suunnan vektorisumma) ja epävarmuus K mitattuna EN 60745-2-15 mukaan:

$$a_{h1} < 2,5 \text{ m/s}^2, K = 1,5 \text{ m/s}^2.$$

Näissä ohjeissa mainittu värähtelytaso on mitattu normissa EN 60745 standardoidun mittausmenetelmän mukaisesti ja sitä voidaan käyttää sähkötyökalujen keskinäiseen vertailuun. Se soveltuu myös värähtelyrasituksen väliaikaiseen arviointiin.

Ilmoitettu värähtelytaso vastaa sähkötyökalun pääasiallisia käyttötapoja. Jos sähkötyökalua käytetään kuitenkin muihin käyttötarkoituksiin, erilaisilla lisävarusteilla, poikkeavilla käyttötarvikkeilla tai riittämättömästi huollettuna, silloin värähtelytaso saattaa poiketa ilmoitetusta arvosta. Tämä saattaa kasvattaa koko työaikajakson värähtelyrasitusta huomattavasti.

Värähtelyrasituksen tarkaksi arvioimiseksi tulee huomioida myös ne ajat, jolloin laite on sammutettuna tai tyhjäkäynnillä. Tämä voi selvästi pienentää koko työaikajakson värähtelyrasitusta.

Määrittele tarvittavat lisävarotoimenpiteet käyttäjän suojelemiseksi värähtelyn vaikutuksilta, esimerkiksi: Sähkötyökalujen ja käyttötarvikkeiden huolto, käsien pitäminen lämpiminä, työprosessien organisointi.

Standardinmukaisuusvakuutus

Vakuutamme yksin vastaavamme siitä, että kohdassa "Tekniset tiedot" selostettu tuote vastaa kaikkia direktiivien 19. huhtikuuta 2016 asti: 2006/95/EY, 20. huhtikuuta 2016 alkaen: 2014/35/EU, 2011/65/EU, 19. huhtikuuta 2016 asti: 2004/108/EY, 20. huhtikuuta 2016 alkaen: 2014/30/EU, 2006/42/EY, 2000/14/EY määräyksiä sekä niiden muutoksia ja seuraavia standardeja: EN 60745-1, EN 60745-2-15 (Akkulaite), EN 60335-1, EN 60335-2-29 (akkulatauslaite).

2000/14/EY: Taattu äänen tehotaso 90 dB(A). Yhteensopivuuden arviointimenetelmä liitteen V mukaan.

Tuotelaji: 25

Tekninen tiedosto (2006/42/EY, 2000/14/EY):
Bosch Lawn and Garden Ltd., PT-HG/ENS-PA2,
Stowmarket, Suffolk IP14 1EY, England

Henk Becker Helmut Heinzelmann
Executive Vice President Head of Product Certification
Engineering PT/ETM9

Henk Becker i.V. Helmut

Robert Bosch GmbH, Power Tools Division
70764 Leinfelden-Echterdingen, GERMANY
Leinfelden, 23.09.2015

Asennus ja käyttö

Tehtävä	Kuva	Sivu
Vakiovarusteet	1	252
Akun asennus	2	252
Käynnistys	3	252
Poiskytkentä	4	253
Työskentelyohjeita	5	253
Teränhoito	6	254
Kuljetus ja varastointi	6	254
Lisälaitteen valinta	7	254

Käyttöönotto

Akun lataus

- ▶ **Älä käytä mitään muuta latauslaitetta.** Toimitukseen kuuluva latauslaite on sovitettu puutarhalaitteen sisänsäätöykselle Li-ion-akulle.
- ▶ **Ota huomioon verkkojännite!** Virtalähteen jännitteen tulee vastata laitteen tyyppikilvessä olevia tietoja. 230 V merkityt laitteita voidaan käyttää myös 220 V verkoissa.

Akku on varustettu lämpötilanvalvonnalla, joka sallii lataamisen vain akun lämpötilan ollessa alueella 0 °C...45 °C. Täten saavutetaan pitkä käyttöikä akulle.

Huomio: Akku toimitetaan osittain ladattuna. Jotta akun täysi teho voitaisiin taata, tulee akku ennen ensimmäistä käyttöönottoa ladata täyteen latauslaitteessa.

Litiumioniakkua voidaan ladata milloin vain lyhentämättä akun elinikää. Latauksen keskeytys ei vaurioita akkua.

Li-ioni-akkua suojaa syväpurkaukselta "Electronic Cell Protection (ECP)". Akun tyhjetessä suojakytkentä pysäyttää puutarhalaitteen: Leikkuuterä ei enää liiku.

⚠ HUOM **Älä enää paina käynnistyskytkintä puutarhalaitteen automaattisen poiskytkennän jälkeen.** Akku saattaa vahingoittua.

Lataustapahtuma

Lataustapahtuma alkaa heti, kun latauslaitteen verkkopistotulppa liitetään pistorasiaan ja akku samalla asetetaan latauslaitteeseen.

Älykkään lataustoiminnan ansiosta akun lataustila tunnustetaan automaattisesti ja akku ladataan aina optimaalisella latausvirralla huomioiden akun lämpötila ja jännite.

Täten akkua säästetään ja se pysyy latauslaitteessa aina täydessä latauksessa.

Huomio: Lataustapahtuma on mahdollinen vain, jos akun lämpötila on sallitulla latauslämpötila-alueella, katso kappaletta "Tekniset tiedot".

AL 1130 CV

Akun latauksen vilkkuva vihreä merkkivalo

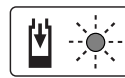

Lataustapahtuma osoitetaan **vilkkuvalla vihreällä** akun latauksen merkkivalolla.

Huomio: Pikalataus on mahdollinen vain, jos akun lämpötila on sallitulla latauslämpötila-alueella, katso kappaletta "Tekniset tiedot".

Akun latauksen jatkuva vihreä merkkivalo

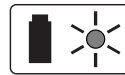

Akun latauksen **vihreän merkkivalon pysyvä valo** osoittaa, että akku on ladattu täyteen.

Akun voi tällöin heti ottaa käyttöön.

Ilman asennettua akkua osoittaa **jatkuva valo** akun latauksen merkkivalossa, että pistotulppa on liitetty pistorasiaan ja latauslaite on käyttövalmis.

Akun latauksen jatkuva punainen merkkivalo

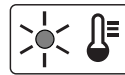

Akun latauksen **punaisen merkkivalon keskeytyvä valo** viestittää, että akun lämpötila on latauslämpötila-alueen ulkopuolella, katso kappale "Tekniset tiedot". Heti, kun sallittu lämpötila-alue on saavutettu, latauslaite kytkee automaattisesti pikalataukselle.

Akun latauksen vilkkuva punainen merkkivalo

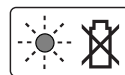

Akun latauksen **punaisen merkkivalon vilkkuminen** viestittää lataustapahtuman muusta häiriöstä, katso luku "Vianetsintä".

AL 1115 CV

Akun latauksen vilkkuva merkkivalo



Lataustapahtuma osoitetaan **vilkkuvalla** akun latauksen merkkivalolla.

Akun latauksen jatkuva merkkivalo



Jatkuva valo akun latauksen merkkivalossa osoittaa, että akku on ladattu täyteen **tai** että akun lämpötila on sallitun latauslämpötila-alueen ulkopuolella, eikä sitä voi ladata. Heti, kun sallittu lämpötila-alue on saavutettu, akku ladataan.

Ilman asennettua akkua osoittaa **jatkuva valo** akun latauksen merkkivalossa, että pistotulppa on liitetty pistorasiaan ja latauslaite on käyttövalmis.

92 | Suomi

Latausohjeita

Jatkuvassa käytössä tai usean peräkkäisen tauottoman latausjakson aikana saattaa latauslaite lämmetä. Tämä on kuitenkin vaaratonta, eikä se viittaa latauslaitteessa olevaan tekniseen vikaan.

Laitteen huomattavasti lyhentynyt käyttöaika latauksen jälkeen osoittaa, että akku on loppuunkäytetty ja täytyy vaihtaa uuteen.

Työskentelyohjeita

- ▶ **Pidä puutarhalaitte riittävän kaukana kehosta. Varmista tukeva seisoma-asento.**
- ▶ **Älä ripusta puutarhalaitetta kahvasta tai kytkimestä, kun varastoit sitä.**

Anti-tukkeutumismekanismi

Moottorin kuormitus kasvaa, jos leikkuuterä tukkeutuu sitkeässä aineessa. Älykäs mikroelektronikka tunnistaa ylikuormatilanteen, ja vaihtaa monta kertaa moottorin kiertosuunnan leikkuuterän tukkiutumisen estämiseksi ja aineen katkaisemiseksi.

Tämä kuuluva vaihtokytkentä kestää jopa 3 s.

Katkaisun jälkeen puutarhalaitte jatkaa toimintaa normaalitilassa, tai leikkuuterä jää automaattisesti auki-asentoon, jos ylikuormatilanne jatkuu (esim. jos metalliaidan kappale vahingossa tukkii puutarhalaitteen).

Vianetsintä

Vian oire	Mahdolliset vikalähteet	Korjaus
Pensasleikkuri ei toimi	Akun on purkautunut Käynnistysvarmistinta ei ole lukittu oikein	Lataa akku, katso myös akun "Latausohjeita" katso oikea käyttötapa kohdasta "Asennus ja käyttö"
Pensasleikkuri käy katkonaisesti	Puutarhalaitteen sisäisessä johdotuksessa vika Käynnistyskytkin viallinen Moottorin kiertosuunta vaihtuu jatkuvasti ja pysähtyy n. 3 s kuluttua	Hakeudu asiakaspalveluun Hakeudu asiakaspalveluun katso "Työskentelyohjeet" (Anti-tukkeutumismekanismi)
Moottori käy, mutta terä ei liiku	Sisäinen vika	Hakeudu asiakaspalveluun
Terät kuumenevat	Terä on tylsä Lovia terässä Liikaa kitkaa puuttuvan voitelun takia	Anna teroittaa teräpalkki Anna tarkistaa teräpalkki Ruiskuta voiteluöljyä terään
Terät eivät liiku	Akun on purkautunut Puutarhalaitte on viallinen	Lataa akku, katso myös akun "Latausohjeita" Hakeudu asiakaspalveluun
Voimakas värinä/melu	Puutarhalaitte on viallinen	Hakeudu asiakaspalveluun
Leikkuaika latausta kohti on liian lyhyt	Liikaa kitkaa puuttuvan voitelun takia Terä on puhdistettava Akku ei ole täydessä latauksessa	Ruiskuta voiteluöljyä terään Puhdista terä Lataa akku, katso myös akun "Latausohjeita"
Akun latauksen merkivalo palaa pysyvästi Lataus ei ole mahdollinen	Akkua ei ole asennettu tai se on asennettu väärin Akun kosketuspinnat ovat likaisia Akku on viallinen	Asenna akku latauslaitteeseen oikein Puhdista akun kosketuspinnat esim. asentamalla ja irrottamalla akku useamman kerran, vaihda tarvittaessa akku uuteen Vaihda akku uuteen

Vian oire	Mahdolliset vikalähteet	Korjaus
Terät liikkuvat hitaasti tai anti-tukkeutumismekanismi ei toimi	Akku on purkautunut Akku on varastoitu sallitun lämpötila-alueen ulkopuolella	Lataa akku, katso myös akun "Latausohjeita" Anna akun lämmetä huoneenlämpötilaan (akun sallitun lämpötila-alueen 0 – 45° puitteessa)
Akun latauksen merkivalo ei syty	Latauslaitteen verkkopistotulppaa ei ole liitetty (oikein) Pistorasia, verkkojohto tai latauslaite on viallinen	Liitä pistotulppa (kunnolla) pistorasiaan Tarkista verkkojännite, anna Bosch-sopimus-huollon tarkistaa latauslaite

Asiakaspalvelu ja käyttöneuvonta

www.bosch-garden.com

Ilmoita kaikissa kyselyissä ja varaustilauksissa 10-numeroinen tuotenumero, joka löytyy laitteen mallikilvestä.

Suomi

Robert Bosch Oy
Bosch-keskushuolto
Pakkalantie 21 A
01510 Vantaa
Voitte tilata varaosat suoraan osoitteesta www.bosch-pt.fi.
Puh.: 0800 98044
Faksi: 010 296 1838
www.bosch.fi

Kuljetus

Toimitukseen kuuluvat litiumioniakut ovat vaara-ainelain määräysten alaisia. Käyttäjä saa kuljettaa akkuja kadulla ilman erikoistoimenpiteitä.

Toimitettaessa sivullisen kautta (esim.: lentorahti tai huolinta) on noudatettava pakkausta ja merkintää koskevia erikoisvaatimuksia. Tällöin on lähetyksen valmistelussa ehdottomasti käytettävä vaara-aineasiatuntijaa.

Lähetä akkuja ainoastaan, jos kotelo on vaurioitumaton. Teippaa avoimet liittimet ja pakkaa akku niin, että se ei pääse liikkumaan pakkauksessa.

Ota myös huomioon mahdolliset tarkemmat kansalliset määräykset.

Hävitys

Älä heitä puutarhalaitteita, latauslaitteita tai akkuja/paristoja talousjätteisiin!

Vain EU-maita varten:



Eurooppalaisen direktiivin 2012/19/EU mukaan käyttökelvottomat sähkö- ja elektroniikkalaitteet ja eurooppalaisen direktiivin 2006/66/EY mukaan vialliset tai loppuun käytetyt akut/paristot täytyy kerätä erikseen ja toimittaa ympäristöystävälliseen kierrätykseen.

Akut/paristot:



Litiumioni:

Katso ohjeita kappaleessa "Kuljetus".

Oikeus teknisiin muutoksiin pidätetään.

Ελληνικά

Υποδείξεις ασφαλείας

Ερμηνεία των εικονοσυμβόλων



Διαβάστε όλες τις οδηγίες χειρισμού.



Να προστατεύετε το ηλεκτρικό εργαλείο από τη βροχή.



Να αφαιρείτε την μπαταρία από το μηχάνημα κήπου πριν από κάθε εργασία ρύθμισης ή καθαρισμού ή όταν πρόκειται να αφήσετε το μηχάνημα κήπου ανεπιτήρητο.

Γενικές υποδείξεις ασφαλείας για ηλεκτρικά εργαλεία



ΠΡΟΕΙΔΟΠΟΙΗΣΗ Διαβάστε όλες τις υποδείξεις ασφαλείας και τις οδηγίες.

Αμέλειες κατά την τήρηση των υποδείξεων ασφαλείας και των οδηγιών μπορεί να προκαλέσουν ηλεκτροπληξία, πυρκαγιά ή/και σοβαρούς τραυματισμούς.

Φυλάξτε όλες τις προειδοποιητικές υποδείξεις και οδηγίες για κάθε μελλοντική χρήση.

Ο ορισμός «Ηλεκτρικό εργαλείο» που χρησιμοποιείται στις προειδοποιητικές υποδείξεις αναφέρεται σε ηλεκτρικά εργαλεία που τροφοδοτούνται από το ηλεκτρικό δίκτυο (με ηλεκτρικό καλώδιο) καθώς και σε ηλεκτρικά εργαλεία που τροφοδοτούνται από μπαταρία (χωρίς ηλεκτρικό καλώδιο).

Ασφάλεια στο χώρο εργασίας

► Διατηρείτε τον τομέα που εργάζεσθε καθαρό και καλά φωτισμένο. Αταξία ή σκοτεινές περιοχές εργασίας μπορεί να οδηγήσουν σε ατυχήματα.

94 | Ελληνικά

- ▶ **Μην εργάζεστε με το ηλεκτρικό εργαλείο σε περιβάλλον όπου υπάρχει κίνδυνος έκρηξης, στο οποίο υπάρχουν εύφλεκτη υγρά, αέρια ή σκόνης.** Τα ηλεκτρικά εργαλεία δημιουργούν σπινθηρισμό ο οποίος μπορεί να αναφλέξει τη σκόνη ή τις αναθυμιάσεις.
- ▶ **Όταν χρησιμοποιείτε το ηλεκτρικό εργαλείο κρατάτε μακριά απ' αυτό τα παιδιά κι άλλα τυχόν παρευρισκόμενα άτομα.** Σε περίπτωση απόσπασης της προσοχής σας μπορεί να χάσετε τον έλεγχο του μηχανήματος.

Ηλεκτρική ασφάλεια

- ▶ **Το φως του ηλεκτρικού εργαλείου πρέπει να ταιριάζει στην πρίζα. Δεν επιτρέπεται με κανέναν τρόπο η μετατροπή του φως. Μη χρησιμοποιείτε προσαρμοστικά φως σε συνδυασμό με γειωμένα ηλεκτρικά εργαλεία.** Αμεταποίητα φως και κατάλληλες πρίζες μειώνουν τον κίνδυνο ηλεκτροπληξίας.
- ▶ **Αποφεύγετε την επαφή του σώματός σας με γειωμένες επιφάνειες όπως σωλήνες, θερμαντικά σώματα (καλοριφέρ), κουζίνες ή ψυγεία.** Όταν το σώμα σας είναι γειωμένο αυξάνεται ο κίνδυνος ηλεκτροπληξίας.
- ▶ **Μην εκθέτετε τα μηχανήματα στη βροχή ή την υγρασία.** Η διείσδυση νερού σ' ένα ηλεκτρικό εργαλείο αυξάνει τον κίνδυνο ηλεκτροπληξίας.
- ▶ **Μη χρησιμοποιείτε το ηλεκτρικό καλώδιο για να μεταφέρετε ή να αναρτήσετε το ηλεκτρικό εργαλείο, ή για να βγάλετε το φως από την πρίζα. Κρατάτε το ηλεκτρικό καλώδιο μακριά από υπερβολικές θερμοκρασίες, κοφτερές ακμές και/ή από κινητά εξαρτήματα.** Τυχόν χαλασμένα ή περιπλεγμένα ηλεκτρικά καλώδια αυξάνουν τον κίνδυνο ηλεκτροπληξίας.
- ▶ **Όταν εργάζεστε μ' ένα ηλεκτρικό εργαλείο στο ύπαιθρο να χρησιμοποιείτε καλώδια επιμήκυνσης (μπαλαντέζες) που είναι κατάλληλα και για χρήση στο ύπαιθρο.** Η χρήση καλωδίων επιμήκυνσης κατάλληλων για υπαίθριους χώρους ελαττώνει τον κίνδυνο ηλεκτροπληξίας.
- ▶ **Όταν η χρήση του ηλεκτρικού εργαλείου σε υγρό περιβάλλον είναι αναπόφευκτη, τότε χρησιμοποιήστε έναν προστατευτικό διακόπτη διαρροής (διακόπτη FI/RCD).** Η χρήση ενός προστατευτικού διακόπτη διαρροής ελαττώνει τον κίνδυνο ηλεκτροπληξίας.

Ασφάλεια προσώπων

- ▶ **Να είστε πάντοτε προσεκτικός/προσεκτική, να δίνετε προσοχή στην εργασία που κάνετε και να χειρίζεστε το μηχάνημα με περίσκεψη. Μη χρησιμοποιήσετε ένα ηλεκτρικό εργαλείο όταν είστε κουρασμένος/κουρασμένη ή όταν βρίσκεστε υπό την επήρεια ναρκωτικών, οινοπνεύματος ή φαρμάκων.** Μια στιγμήαία απροσεξία κατά το χειρισμό του ηλεκτρικού εργαλείου μπορεί να οδηγήσει σε σοβαρούς τραυματισμούς.
- ▶ **Φοράτε έναν κατάλληλο για σας προστατευτικό εξοπλισμό και πάντοτε προστατευτικά γυαλιά.** Όταν φοράτε έναν κατάλληλο προστατευτικό εξοπλισμό όπως μάσκα προστασίας από σκόνη, αντλιοθητικά υποδήματα ασφαλείας, προστατευτικό κράνος ή ωσασπίδες, ανάλογα με το εκάστοτε εργαλείο και τη χρήση του, ελαττώνεται ο κίνδυνος τραυματισμών.
- ▶ **Αποφεύγετε την αθέλητη εκκίνηση. Βεβαιωθείτε ότι το ηλεκτρικό εργαλείο έχει αποζευχτεί πριν το συνδέσετε με το ηλεκτρικό δίκτυο ή με την μπαταρία καθώς και πριν το παραλάβετε ή το μεταφέρετε.** Όταν μεταφέρετε το ηλεκτρικό εργαλείο έχοντας το δάχτυλό σας στο διακόπτη ή όταν συνδέσετε το μηχάνημα με την πηγή ρεύματος όταν αυτό είναι ακόμη στη θέση ON, τότε δημιουργείται κίνδυνος τραυματισμών.
- ▶ **Αφαιρείτε από τα ηλεκτρικά εργαλεία τυχόν συναρμολογημένα εργαλεία ρύθμισης ή κλειδιά πριν θέσετε το ηλεκτρικό εργαλείο σε λειτουργία.** Ένα εργαλείο ή κλειδί συναρμολογημένο σ' ένα περιστρεφόμενο τμήμα ενός μηχανήματος μπορεί να οδηγήσει σε τραυματισμούς.
- ▶ **Μην υπερεκτιμάτε τον εαυτό σας. Φροντίζετε για την ασφαλή στάση του σώματός σας και διατηρείτε πάντοτε την ισορροπία σας.** Έτσι μπορείτε να ελέγξετε καλύτερα το μηχάνημα σε περιπτώσεις απροσδόκητων περιστάσεων.
- ▶ **Φοράτε κατάλληλα ενδύματα. Μη φοράτε φαρδιά ρούχα ή κοσμήματα. Κρατάτε τα μαλλιά σας, τα ρούχα σας και τα γάντια σας μακριά από κινούμενα εξαρτήματα.** Χαλαρή ενδυμασία, κοσμήματα ή μακριά μαλλιά μπορεί να εμπλακούν στα κινούμενα εξαρτήματα.
- ▶ **Όταν υπάρχει η δυνατότητα συναρμολόγησης διατάξεων αναρρόφησης ή συλλογής σκόνης, βεβαιωθείτε ότι αυτές είναι συνδεδεμένες με το μηχάνημα καθώς και ότι χρησιμοποιούνται σωστά.** Η χρήση μιας αναρρόφησης σκόνης μπορεί να ελαττώσει τον κίνδυνο που προκαλείται από τη σκόνη.

Επιμελής χειρισμός και χρήση ηλεκτρικών εργαλείων

- ▶ **Μην υπερφορτώνετε το μηχάνημα. Χρησιμοποιείτε για την εκάστοτε εργασία το ηλεκτρικό εργαλείο που προορίζεται γι' αυτήν.** Με το κατάλληλο ηλεκτρικό εργαλείο εργάζεστε καλύτερα και ασφαλέστερα στην αναφερόμενη περιοχή ισχύος.
- ▶ **Μη χρησιμοποιήσετε ποτέ ένα μηχάνημα που έχει χαλασμένο διακόπτη.** Ένα ηλεκτρικό εργαλείο που δεν μπορεί πλέον να το θέσετε σε λειτουργία και/ή εκτός λειτουργίας είναι επικίνδυνο και πρέπει να επισκευαστεί.
- ▶ **Βγάλετε το φως από την πρίζα και/ή αφαιρέστε την μπαταρία πριν διεξάγετε στο μηχάνημα μια οποιαδήποτε εργασία ρύθμισης, πριν αλλάξετε ένα εξάρτημα ή όταν πρόκειται να διαφυλάξετε/να αποθηκεύσετε το μηχάνημα.** Αυτά τα προληπτικά μέτρα ασφαλείας μειώνουν τον κίνδυνο από τυχόν αθέλητη εκκίνηση του ηλεκτρικού εργαλείου.
- ▶ **Διαφυλάγετε τα ηλεκτρικά εργαλεία που δε χρησιμοποιείτε μακριά από παιδιά. Μη επιτρέψετε τη χρήση του μηχανήματος σε άτομα που δεν είναι εξοικειωμένα μ' αυτό ή δεν έχουν διαβάσει τις παρούσες οδηγίες.** Τα ηλεκτρικά εργαλεία είναι επικίνδυνα όταν χρησιμοποιούνται από άπειρα πρόσωπα.
- ▶ **Να περιποιείστε προσεκτικά το ηλεκτρικό εργαλείο. Ελέγχετε, αν τα κινούμενα εξαρτήματα λειτουργούν άψογα, χωρίς να μπλοκάρουν, ή μήπως έχουν σπάσει ή φθαρεί τυχόν εξαρτήματα τα οποία επηρεάζουν τον**

τρόπο λειτουργίας του ηλεκτρικού εργαλείου. Δώστε αυτά τα χαλασμένα εξαρτήματα για επισκευή πριν τα ξαναχρησιμοποιήσετε. Η κακή συντήρηση των ηλεκτρικών εργαλείων αποτελεί αιτία πολλών ατυχημάτων.

- ▶ **Διατηρείτε τα εργαλεία κοπής κοφτερά και καθαρά.** Προσεκτικά συντηρημένα κοπτικά εργαλεία σφηνώνουν δυσκολότερα και οδηγούνται ευκολότερα.
- ▶ **Χρησιμοποιείτε τα ηλεκτρικά εργαλεία, εξαρτήματα, παρελκόμενα εργαλεία κτλ. σύμφωνα με τις παρούσες οδηγίες. Λαμβάνετε επίσης υπόψη σας τις εκάστοτε συνθήκες και την υπό εκτέλεση εργασία.** Η χρησιμοποίηση των ηλεκτρικών εργαλείων για εργασίες που δεν προβλέπονται γι' αυτά μπορεί να δημιουργήσει επικίνδυνες καταστάσεις.

Προσεκτικός χειρισμός και χρήση εργαλείων μπαταρίας

- ▶ **Φορτίζετε τις μπαταρίες μόνο με φορτιστές που προτείνονται από τον κατασκευαστή.** Ένας φορτιστής που είναι κατάλληλος μόνο για ένα συγκεκριμένο τύπο μπαταριών δημιουργεί κίνδυνο πυρκαγιάς όταν χρησιμοποιηθεί για άλλες μπαταρίες.
- ▶ **Χρησιμοποιείτε στα ηλεκτρικά εργαλεία μόνο μπαταρίες που προορίζονται γι' αυτά.** Η χρήση άλλων μπαταριών μπορεί να οδηγήσει σε τραυματισμούς και να δημιουργήσει κίνδυνο πυρκαγιάς.
- ▶ **Κρατάτε τις μπαταρίες που δε χρησιμοποιείτε μακριά από συνδετήρες χαρτί, νομίσματα, κλειδιά, καρφιά, βίδες κι άλλα μικρά μεταλλικά αντικείμενα που μπορούν να βραχυκυκλώσουν τις επαφές της μπαταρίας.** Ένα βραχυκύκλωμα των επαφών της μπαταρίας μπορεί να προκαλέσει τραυματισμούς ή φωτιά.
- ▶ **Μια τυχόν εσφαλμένη χρήση μπορεί να οδηγήσει σε διαρροή υγρών από την μπαταρία. Αποφεύγετε κάθε επαφή μ' αυτά. Σε περίπτωση τυχόν επαφής ξεπλύνετε καλά με νερό. Σε περίπτωση που τα υγρά θα έρθουν σε επαφή με τα μάτια, πρέπει να ζητήσετε επίσης και ιατρική βοήθεια.** Διαρρέοντα υγρά μπαταρίας μπορεί να οδηγήσουν σε ερεθισμούς του δέρματος ή σε εγκαύματα.

Service

- ▶ **Δώστε το ηλεκτρικό εργαλείο σας για επισκευή από άριστα εκπαιδευμένο προσωπικό και με γνήσια ανταλλακτικά.** Έτσι εξασφαλίζετε τη διατήρηση της ασφάλειας του μηχανήματος.

Υποδείξεις ασφαλείας για θαμνοκόπτες

- ▶ **Να κρατάτε όλα τα μέλη του σώματός σας μακριά από τα μαχαίρια κοπής. Μην προσπαθήσετε να αφαιρέσετε το κομμένο υλικό ή να συγκρατήσετε το υπό κοπή υλικό όταν τα μαχαίρια κινούνται. Να αφαιρείτε τυχόν σφηνωμένο υπό κοπή/κομμένο υλικό μόνο όταν το μηχανήμα κήπου έχει τεθεί εκτός λειτουργίας.** Μια και μόνη στιγμή απροσεξίας όταν χρησιμοποιείτε το θαμνοκόπτη μπορεί οδηγήσει σε σοβαρούς τραυματισμούς.
- ▶ **Να μεταφέρετε το θαμνοκόπτη κρατώντας το από τη λαβή και μόνο όταν τα μαχαίρια είναι ακινητοποιημένα. Να τοποθετείτε το προστατευτικό κάλυμμα πριν**

μεταφέρετε ή πριν διαφυλάξετε/αποθηκεύσετε το θαμνοκόπτη. Ο προσεκτικός χειρισμός του μηχανήματος κήπου μειώνει τον κίνδυνο τραυματισμών από το μαχαίρι.

- ▶ **Να κρατάτε το ηλεκτρικό εργαλείο μόνο από τις μονωμένες επιφάνειες συγκράτησης, επειδή το μαχαίρι κοπής μπορεί να έρθει σε επαφή με μη ορατές ηλεκτρικές γραμμές.** Η επαφή του μαχαριού κοπής με μια ηλεκτροφόρα γραμμή μπορεί να θέσει τα μεταλλικά τμήματα του μηχανήματος επίσης υπό τάση και να οδηγήσει έτσι σε ηλεκτροπληξία.



Συμπληρωματικές προειδοποιητικές υποδείξεις

- ▶ Αυτό το μηχανήμα δεν προορίζεται για να τα χειρίζονται άτομα (συμπεριλαμβανομένων και παιδιών) με περιορισμένες ψυχικές, νοητικές ή πνευματικές ικανότητες ή με ελλιπή σχετική πείρα και/ή ελλείψεις γνώσεις, εκτός αν θα επιτηρούνται από ένα αρμόδιο για την ασφάλειά τους άτομο ή θα λαμβάνουν από αυτό οδηγίες, πως πρέπει να χειρίζονται το μηχανήμα.
Τα παιδιά πρέπει να επιτηρούνται για να εξασφαλιστεί ότι δεν θα παίξουν με το μηχανήμα.
- ▶ **Όταν εργάζεσθε να κρατάτε το ηλεκτρικό εργαλείο καλά και με τα δυο σας χέρια και να φροντίζετε για την ασφαλή θέση του σώματός σας.** Το ηλεκτρικό εργαλείο οδηγείται ασφαλέστερα όταν το κρατάτε και με τα δυο σας χέρια.
- ▶ **Πριν αποθέσετε το ηλεκτρικό εργαλείο περιμένετε πρώτα να σταματήσει εντελώς να κινείται.**
- ▶ Όταν το μηχανήμα κήπου λειτουργεί δεν επιτρέπεται να παρευρίσκονται άλλα άτομα ή ζώα σε ακτίνα 3 μέτρων. Στην περιοχή εργασίας ο χειριστής φέρει την ευθύνη για τυχόν παρευρισκόμενα τρίτα άτομα.
- ▶ Μην πιάσετε ποτέ το θαμνοκόπτη από τη δοκό μαχαριών.
- ▶ Μην επιτρέψετε ποτέ σε παιδιά ή σε πρόσωπα που δεν είναι εξοικειωμένα με τις παρούσες οδηγίες να χρησιμοποιήσουν το θαμνοκόπτη. Οι εκάστοτε εθνικές διατάξεις μπορεί να περιορίζουν την ηλικία του χειριστή.
- ▶ Μην διεξάγετε ποτέ καμιά κοπή όταν άμεσα κοντά στο μηχανήμα βρίσκονται άλλα άτομα, ιδιαίτερα παιδιά ή κατοικίδια ζώα.
- ▶ Ο χειριστής ή ο χρήστης ευθύνονται για τυχόν ατυχήματα ή ζημιές σε ανθρώπους ή την περιουσία τους.
- ▶ Μην χρησιμοποιείτε το θαμνοκόπτη όταν είστε ξυπόλητοι ή όταν φοράτε ανοιχτά σανδάλια. Να φοράτε πάντοτε στερεά παπούτσια και μακριά παντελόνια. Σας συμβουλεύουμε να φοράτε επίσης ανθεκτικά γάντια, αντιολισθητικά παπούτσια και προστατευτικό γυαλιά. Να μην φοράτε κοσμήματα που μπορεί να μπλεχτούν στα κινούμενα εξαρτήματα του μηχανήματος.
- ▶ Να επιθεωρείτε προσεκτικά τον υπό κοπή θάμνο/φράχτη και να απομακρύνετε όλα τα σύρματα και τα άλλα ξένα αντικείμενα.
- ▶ Πριν από κάθε χρήση να βεβαιώνετε ότι τα μαχαίρια, οι βίδες των μαχαριών και τα άλλα εξαρτήματα του μηχανισμού κοπής δεν είναι φθαρμένα ή χαλασμένα. Μην εργαστείτε ποτέ με χαλασμένο ή πολύ ισχυρά φθαρμένο μηχανισμό κοπής.

96 | Ελληνικά

- ▶ Εξοικειωθείτε με το χειρισμό του θαμνοκόπτη. Έτσι, σε περίπτωση ανάγκης, θα μπορέσετε να τον σταματήσετε αμέσως.
- ▶ Να εργάζεστε μόνο υπό το φως της ημέρας ή υπό καλό τεχνητό φως.
- ▶ Μην χρησιμοποιήσετε ποτέ το θαμνοκόπτη όταν οι προστατευτικές του διατάξεις έχουν χαλάσει ή δεν είναι συναρμολογημένες.
- ▶ Όταν εργάζεστε να βεβαιώσετε ότι έχουν συναρμολογηθεί όλες οι λαβές που περιέχονται στη συσκευασία καθώς και οι προστατευτικές διατάξεις. Μην προσπαθήσετε ποτέ να θέσετε σε λειτουργία έναν ελλιπώς συναρμολογημένο θαμνοκόπτη ή ένα θαμνοκόπτη που έχει υποστεί μη επιτρεπές αλλαγές.
- ▶ Μην κρατήσετε ποτέ το θαμνοκόπτη από την προστατευτική του διάταξη.
- ▶ Όταν εργάζεστε με το θαμνοκόπτη να παίρνετε πάντοτε μια σταθερή στάση και να διατηρείτε την ισορροπία σας, ιδιαίτερα όταν χρησιμοποιείτε σκαλωσιές ή σκάλες.
- ▶ Να συνειδητοποιείτε το γύρω χώρο σας και να είστε προετοιμασμένος/προετοιμασμένη να αντιμετωπίσετε επικίνδυνες καταστάσεις τις οποίες ενδεχομένως δεν θα μπορέσετε αντιληφθείτε όταν εργάζεστε.
- ▶ Να βεβαιώσετε ότι κάθονται γερά και ασφαλώς όλα τα παξιμάδια, οι πύροι και οι βίδες. Έτσι έχετε την εγγύηση ότι ο θαμνοκόπτης λειτουργεί ασφαλώς.
- ▶ Να αποθηκεύετε το θαμνοκόπτη σε έναν στεγνό, υψηλό και κλειστό χώρο, απρόσιτο στα παιδιά.
- ▶ Για λόγους ασφαλείας να αντικαθιστάτε τυχόν φθαρμένα ή χαλασμένα εξαρτήματα.
- ▶ Μην προσπαθήσετε ποτέ να επισκευάσετε το μηχάνημα κήπου, εκτός αν διαθέτετε την απαραίτητη εκπαίδευση.
- ▶ Να βεβαιώσετε ότι τα ανταλλακτικά προέρχονται από την Bosch.

Υποδείξεις για τον άριστο χειρισμό της μπαταρίας

- ▶ **Πριν την τοποθέτηση της μπαταρίας να βεβαιώσετε ότι το μηχάνημα κήπου είναι απενεργοποιημένο.** Η τοποθέτηση της μπαταρίας στο μηχάνημα κήπου, όταν αυτό είναι ενεργοποιημένο, μπορεί να οδηγήσει σε ατυχήματα.
- ▶ **Να χρησιμοποιείτε μόνο μπαταρίες που προορίζονται γι' αυτό το μηχάνημα κήπου.** Η χρήση διαφορετικών μπαταριών μπορεί να γίνει αιτία απρόσιτο και πυρκαγιάς.
- ▶ **Μην ανοίγετε την μπαταρία.** Υπάρχει κίνδυνος βραχυκυκλώματος.
 -  **Να προστατεύετε την μπαταρία από υπερβολικές θερμοκρασίες, π. χ. ακόμη και από συνεχή ηλιακή ακτινοβολία, φωτιά, νερό και υγρασία.**
 -  Υπάρχει κίνδυνος έκρηξης.
- ▶ **Σε περίπτωση βλάβης ή/και αντικανονικής χρήσης της μπαταρίας μπορεί να εξέλθουν αναθυμιάσεις από την μπαταρία. Αφήστε να μπει φρέσκος αέρας και επισκεφτείτε ένα γιατρό αν αισθανθείτε ενοχλήσεις.** Οι αναθυμιάσεις μπορεί να ερεθίσουν τις αναπνευστικές οδούς.

- ▶ **Να χρησιμοποιείτε την μπαταρία μόνο σε συνδυασμό με το προϊόν της Bosch που αποκτήσατε.** Μόνο έτσι προστατεύεται η μπαταρία από μια ενδεχόμενη επικίνδυνη υπερφόρτωση.
- ▶ **Η μπαταρία μπορεί να υποστεί ζημιά από αιχμηρά αντικείμενα, όπως π. χ. καρφί ή κατασβίδι ή από εξωτερική άσκηση δύναμης.** Μπορεί να προκληθεί ένα εσωτερικό βραχυκύκλωμα με αποτέλεσμα την ανάφλεξη, την εμφάνιση καπνού, την έκρηξη ή την υπερθέρμανση της μπαταρίας.
- ▶ **Μη βραχυκυκλώνετε την μπαταρία.** Υπάρχει κίνδυνος έκρηξης.
 - ▶ Να προστατεύετε την μπαταρία από υγρασία και νερό.
 - ▶ Να αποθηκεύετε την μπαταρία μόνο μέσα σε μια περιοχή θερμοκρασίας από -20 °C έως 50 °C. Το καλοκαίρι να μην αφήνετε για παράδειγμα την μπαταρία μέσα στο αυτοκίνητο.
 - ▶ Να καθαρίζετε κάπου-κάπου τις σχισμές αερισμού της μπαταρίας με ένα μαλακό, καθαρό και στεγνό πινέλο.

Υποδείξεις ασφαλείας για φορτιστές

Διαβάστε όλες τις υποδείξεις ασφαλείας και τις οδηγίες. Αμέλειες κατά την τήρηση των υποδείξεων

ασφαλείας και των οδηγιών μπορεί να προκαλέσουν ηλεκτροπληξία, πυρκαγιά ή/και σοβαρούς τραυματισμούς.

Διαφυλάξτε καλά αυτές τις οδηγίες.

Να χρησιμοποιείτε το φορτιστή μόνο όταν είσατε σε θέση να εκτιμήσετε πλήρως όλες τις λειτουργίες του και να τις εκτελέσετε χωρίς περιορισμούς ή όταν θα έχετε λάβει ανάλογες οδηγίες.

- ▶ **Αυτός ο φορτιστής δεν προβλέπεται για χρήση από παιδιά και άτομα με περιορισμένες φυσικές, αισθητήριες ή διανοητικές ικανότητες ή με έλλειψη εμπειρίας και ανεπαρκείς γνώσεις. Αυτός ο φορτιστής μπορεί να χρησιμοποιηθεί από παιδιά από 8 ετών και πάνω καθώς και από άτομα με περιορισμένες φυσικές, αισθητήριες ή διανοητικές ικανότητες ή με έλλειψη εμπειρίας**

και ανεπαρκείς γνώσεις, όταν επιβλέπονται από ένα υπεύθυνο για την ασφάλειά τους άτομο ή έχουν από αυτό καθοδηγηθεί σχετικά με την ασφαλή εργασία με το φορτιστή και τους συναφασμένους με αυτή κινδύνους. Διαφορετικά υπάρχει κίνδυνος λαθρομένου χειρισμού και τραυματισμού.

- ▶ **Επιβλέπετε τα παιδιά κατά τη χρήση, τον καθαρισμό και τη συντήρηση.** Έτσι εξασφαλίζεται, ότι τα παιδιά δε θα παίξουν με το φορτιστή.
- ▶ **Φορτίζετε μόνο μπαταρίες ιόντων λιθίου Bosch από μια χωρητικότητα 2,0 Ah (από 3 στοιχεία μπαταρίας). Η τάση της μπαταρίας πρέπει να ταιριάζει με την τάση φόρτισης μπαταρίας του φορτιστή. Μη φορτίσετε καμία μη επαναφορτιζόμενη μπαταρία.** Διαφορετικά υπάρχει κίνδυνος πυρκαγιάς και έκρηξης.



Μην εκθέτετε τη συσκευή στη βροχή και την υγρασία. Η διείσδυση νερού σ' ένα φορτιστή αυξάνει τον κίνδυνο ηλεκτροπληξίας.

- ▶ **Φορτίστε μόνο μπαταρίες ιόντων λιθίου Bosch.** Η τάση της μπαταρίας πρέπει να ταιριάζει με την τάση φόρτισης της μπαταρίας του φορτιστή. Διαφορετικά υπάρχει κίνδυνος πυρκαγιάς και έκρηξης.
- ▶ **Διατηρείτε το φορτιστή καθαρό.** Η ρύπανση της συσκευής δημιουργεί κίνδυνο ηλεκτροπληξίας.
- ▶ **Ελέγχετε πριν από κάθε χρήση το φορτιστή, το ηλεκτρικό καλώδιο και το φις.** Μη χρησιμοποιήσετε το φορτιστή σε περίπτωση που θα εξακριβώσετε κάποιες βλάβες ή ζημιές. **Μην ανοίξετε ο ίδιος/η ίδια το φορτιστή αλλά δώστε τον οπωσδήποτε σε ειδικά εκπαιδευμένο τεχνικό προσωπικό για να τον επισκευάσει με γνήσια εξαρτήματα.** Χαλασμένοι φορτιστές, καλώδια και φις αυξάνουν τον κίνδυνο ηλεκτροπληξίας.
- ▶ **Μην αφήσετε το φορτιστή να λειτουργήσει επάνω σε μια εύφλεκτη επιφάνεια (π.χ. χαρτί, υφάσματα κτλ.) ή μέσα σε εύφλεκτο περιβάλλον.** Δημιουργείται κίνδυνος πυρκαγιάς εξαιτίας της θέρμανσης του φορτιστή.
- ▶ **Μην καλύπτετε τις σχισμές αερισμού του φορτιστή.** Διαφορετικά μπορεί να υπερθερμανθεί ο φορτιστής και να μη λειτουργεί πλέον σωστά.

Συντήρηση

- ▶ **Να αφαιρείτε την μπαταρία από το μηχάνημα κήπου πριν από κάθε εργασία ρύθμισης ή καθαρισμού ή όταν πρόκειται να αφήσετε το μηχάνημα κήπου ανεπιτήρητο.** Να φοράτε πάντοτε γάντια κηπουρικής όταν βάζετε τα χέρια σας στην περιοχή των μαχαιριών ή όταν εργάζεστε.
- ▶ Να ελέγχετε το μηχάνημα κήπου και για λόγους ασφαλείας να αντικαθιστάτε τυχόν φθαρμένα ή/και χαλασμένα εξαρτήματα.
- ▶ Πριν αποθηκεύσετε το μηχάνημα κήπου να λαδώνετε πάντοτε τη δοκό μαχαιριών με σπρέι συντήρησης.
- ▶ Να βεβαιώνετε ότι κáθονται γερά και ασφαλώς όλα τα παξιμάδια, οι πείροι και οι βίδες. Έτσι έχετε την εγγύηση ότι το μηχάνημα κήπου λειτουργεί ασφαλώς.
- ▶ Να βεβαιώνετε ότι τα ανταλλακτικά προέρχονται από την Bosch.
- ▶ **Πριν αρχίσετε την εργασία σας να λαδώνετε πάντοτε τη δοκό μαχαιριών με σπρέι συντήρησης.**

Σύμβολα

Τα σύμβολα που ακολουθούν έχουν σημασία για τη σωστή ανáγνωση και κατανόηση των οδηγιών χειρισμού. Παρακαλούμε αποτυπώστε στο μυαλό σας τα σύμβολα και τη σημασία τους. Η σωστή ερμηνεία των συμβόλων συμβάλλει στον καλύτερο και ασφαλέστερο χειρισμό του ηλεκτρικού σας εργαλείου.

Σύμβολο	Σημασία
	Φορέστε προστατευτικά γάντια
	Φορέστε προστατευτικά γυαλιά.
	Κατεύθυνση κίνησης
	Θέση σε λειτουργία
	Θέση εκτός λειτουργίας
	Εγκεκριμένη ενέργεια
	Απαγορευμένη ενέργεια
	Εξαρτήματα

Χρήση σύμφωνα με τον προορισμό

Το μηχάνημα προορίζεται για την κοπή και το κλάδεμα φραχτών και θάμνων στον κήπο του σπιτιού σας ή σε ερασιτεχνικούς (χόμπι) κήπους.

98 | Ελληνικά

Τεχνικά χαρακτηριστικά

Θαμνοκόπτης μπαταρίας		AHS 35-15 LI	AHS 350 LI	AHS 45-15 LI
Αριθμός ευρετηρίου		3 600 H49 B..	3 600 H49 B..	3 600 H49 A..
Αριθμός εμβολισμών χωρίς φορτίο	min ⁻¹	2400	2400	2400
Μήκος κοπής	mm	350	350	450
Απόσταση μαχαιριών	mm	15	15	15
Βάρος σύμφωνα με EPTA-Procedure 01/2003	kg	1,9	1,9	2,0
Αριθμός σειράς	Βλέπε αριθμό σειράς (πινακίδα κατασκευαστή) στο μηχανήμα κήπου			
Μπαταρία		Ιόντων λιθίου	Ιόντων λιθίου	Ιόντων λιθίου
Αριθμός ευρετηρίου		1 607 A35 02W	1 607 A35 02W	1 607 A35 02W
Ονομαστική τάση	V	10,8	10,8	10,8
Χωρητικότητα	Ah	2,0	2,0	2,0
Αριθμός των στοιχείων μπαταρίας		3	3	3
Φορτιστής		AL 1130 CV	AL 1130 CV	AL 1130 CV
Αριθμός ευρετηρίου	EU	2 607 225 133	2 607 225 133	2 607 225 133
	UK	2 607 225 135	2 607 225 135	2 607 225 135
	AU	2 607 225 137	2 607 225 137	2 607 225 137
Ρεύμα φόρτισης	mA	3000	3000	3000
Εγκριμένη περιοχή θερμοκρασίας	°C	0 – 45	0 – 45	0 – 45
Χρόνος φόρτισης (άδεια μπαταρία)	min	45	45	45
Βάρος σύμφωνα με EPTA-Procedure 01/2003		0,3	0,3	0,3
Κατηγορία μόνωσης	kg	□ / II	□ / II	□ / II
Φορτιστής		AL 1115 CV	AL 1115 CV	AL 1115 CV
Αριθμός ευρετηρίου	EU	2 607 225 513	2 607 225 513	2 607 225 513
	UK	2 607 225 515	2 607 225 515	2 607 225 515
	AU	2 607 225 517	2 607 225 517	2 607 225 517
Ρεύμα φόρτισης	mA	1500	1500	1500
Εγκριμένη περιοχή θερμοκρασίας	°C	0 – 45	0 – 45	0 – 45
Χρόνος φόρτισης (άδεια μπαταρία)	min	80	80	80
Βάρος σύμφωνα με EPTA-Procedure 01/2003	kg	0,3	0,3	0,3
Κατηγορία μόνωσης		□ / II	□ / II	□ / II

Πληροφορίες για θόρυβο και δονήσεις

Τιμές εκπομπής θορύβου, υπολογισμένες κατά EN 60745-2-15.

Η χαρακτηριστική στάθμη θορύβου της συσκευής εξακριβώθηκε σύμφωνα με την καμπύλη A και ανέρχεται σε:

Στάθμη ακουστικής πίεσης 67 dB (A). Στάθμη ακουστικής ισχύος 87 dB (A). Ανασφάλεια μέτρησης K = 3 dB.

Φοράτε ωασιπίδες!

Οι συνολικές τιμές κραδασμών a_h (άθροισμα ανυσιμάτων τριών κατευθύνσεων) και ανασφάλεια K εξακριβώθηκαν σύμφωνα με το πρότυπο EN 60745-2-15:

$a_h < 2,5 \text{ m/s}^2$, $K = 1,5 \text{ m/s}^2$.

Η στάθμη κραδασμών που αναφέρεται σ' αυτές τις οδηγίες έχει μετρηθεί σύμφωνα με μια διαδικασία μέτρησης τυποποιημένη στο πρότυπο EN 60745 και μπορεί να χρησιμοποιηθεί για τη σύγκριση διαφόρων ηλεκτρικών εργαλείων. Είναι επίσης κατάλληλη για έναν προσωρινό υπολογισμό της επιβάρυνσης από τους κραδασμούς.

Η στάθμη κραδασμών που αναφέρεται αντιπροσωπεύει τις βασικές χρήσεις του ηλεκτρικού εργαλείου. Σε περίπτωση όμως που το ηλεκτρικό εργαλείο χρησιμοποιηθεί για άλλες εφαρμογές, με διαφορετικά ή αποκλίνοντα εξαρτήματα ή χωρίς επαρκή συντήρηση, τότε η στάθμη κραδασμών μπορεί να αποκλίνει και αυτή. Αυτό μπορεί να αυξήσει σημαντικά την επιβάρυνση από τους κραδασμούς κατά τη συνολική διάρκεια ολόκληρου του χρονικού διαστήματος που εργάζεσθε.

Για την ακριβή εκτίμηση της επιβάρυνσης από τους κραδασμούς θα πρέπει να λαμβάνονται επίσης υπόψη και οι χρόνοι κατά τη διάρκεια των οποίων το εργαλείο βρίσκεται εκτός λειτουργίας ή λειτουργεί, χωρίς όμως στην πραγματικότητα να χρησιμοποιείται. Αυτό μπορεί να μειώσει σημαντικά την επιβάρυνση από τους κραδασμούς κατά τη διάρκεια ολόκληρου του χρονικού διαστήματος που εργάζεσθε.

Γι' αυτό, πριν αρχίσει η δράση των κραδασμών, πρέπει να καθορίζετε συμπληρωματικά μέτρα ασφαλείας για την προστασία του χειριστή όπως: Συντήρηση του ηλεκτρικού εργαλείου και των εξαρτημάτων που χρησιμοποιείτε, διατήρηση ζεστών των χεριών, οργάνωση της εκτέλεσης των διάφορων εργασιών.

Δήλωση συμβατότητας **CE**

Δηλώνουμε με αποκλειστική μας ευθύνη ότι το προϊόν που περιγράφεται στα «Τεχνικά Χαρακτηριστικά» εκπληρώνει όλες τις σχετικές διατάξεις των οδηγιών έως 19 Απριλίου 2016: 2006/95/EK, από 20 Απριλίου 2016: 2014/35/EE, 2011/65/EE, έως 19 Απριλίου 2016: 2004/108/EK, από 20 Απριλίου 2016: 2014/30/EE, 2006/42/EK, 2000/14/EK, συμπεριλαμβανομένων και των τροποποιήσεων των, και ταυτίζεται με τα ακόλουθα πρότυπα: EN 60745-1, EN 60745-2-15 (Συσκευή μπαταρίας), EN 60335-1, EN 60335-2-29 (Φορτιστής μπαταρίας), 2000/14/EK: Εγγυόμαστε στάθμη ακουστικής ισχύος 90 dB (A). Διαδικασία αξιολόγησης της Δήλωσης συμβατότητας σύμφωνα με το παράρτημα V.

Κατηγορία προϊόντος: 25

Τεχνικός φάκελος (2006/42/EK, 2000/14/EK) από: Bosch Lawn and Garden Ltd., PT-HG/ENS-PA2, Stowmarket, Suffolk IP14 1EY, England

Henk Becker Executive Vice President Engineering
Helmut Heinzelmann Head of Product Certification PT/ETM9

Henk Becker *Helmut Heinzelmann*
i.v. K-ml

Robert Bosch GmbH, Power Tools Division
70764 Leinfelden-Echterdingen, GERMANY
Leinfelden, 23.09.2015

Συναρμολόγηση και λειτουργία

Στόχος ενέργειας	Εικόνα	Σελίδα
Περιεχόμενο συσκευασίας	1	252
Τοποθέτηση μπαταρίας	2	252
Θέση σε λειτουργία	3	252
Θέση εκτός λειτουργίας	4	253
Υποδείξεις εργασίας	5	253
Συντήρηση των μαχαιριών	6	254
Αποθήκευση/Διαφύλαξη και μεταφορά	6	254
Επιλογή εξαρτημάτων/παρελκομένων	7	254

Εκκίνηση

Φόρτιση μπαταρίας

► **Να μην χρησιμοποιήσετε κάποιον άλλο φορτιστή.** Να χρησιμοποιείτε το φορτιστή που περιέχεται στη συσκευασία στη μπαταρία ιόντων λιθίου που χρησιμοποιείται στο δικό σας μηχανήμα κήπου.

► **Προσέξτε την τάση του δικτύου!** Η τάση της πηγής ηλεκτρικού ρεύματος πρέπει να ταυτίζεται με τα στοιχεία στην πινακίδα κατασκευαστή του φορτιστή. Φορτιστές με τάση 230 V μπορούν να λειτουργήσουν και με 220 V.

Η μπαταρία διαθέτει μια διάταξη επιτήρησης της θερμοκρασίας η οποία επιτρέπει τη φόρτιση μόνο στην περιοχή θερμοκρασίας μεταξύ 0 °C και 45 °C. Έτσι επιτυγχάνεται μια μεγάλη διάρκεια ζωής της μπαταρίας.

Υπόδειξη: Η μπαταρία παραδίδεται μερικώς φορτισμένη. Για να εξασφαλίσετε την πλήρη ισχύ της μπαταρίας πρέπει να την φορτίσετε στο φορτιστή πριν την χρησιμοποιήσετε για πρώτη φορά.

Η μπαταρία ιόντων λιθίου μπορεί να φορτιστεί ανά πάσα στιγμή. Η διακοπή της φόρτισης δεν βλάπτει την μπαταρία.

Η μπαταρία ιόντων λιθίου προστατεύεται από τυχόν ολοσχερή εκφόρτιση από τη διάταξη «Electronic Cell Protection (ECP)». Όταν η μπαταρία αδειάσει η προστατευτική διάταξη διακόπτει τη λειτουργία του μηχανήματος κήπου. Το μαχαίρι κοπής δεν κινείται πλέον.

⚠ ΠΡΟΣΟΧΗ **Να μην συνεχίσετε να πατάτε το διακόπτη ON/OFF μετά την αυτόματη διακοπή της λειτουργίας του μηχανήματος κήπου.** Μπορεί να υποστεί ζημιά η μπαταρία.

Φόρτιση

Η φόρτιση αρχίζει μόλις μπει το φις του ηλεκτρικού καλωδίου στην πρίζα και ακολούθως τοποθετήσετε την μπαταρία στο φορτιστή.

Χάρη στην έξυπνη διαδικασία φόρτισης αναγνωρίζεται αμέσως η κατάσταση φόρτισης της μπαταρίας η οποία ακολούθως φορτίζεται, ανάλογα με τη θερμοκρασία και την τάση της, με άριστο ρεύμα φόρτισης.

Έτσι η μπαταρία προστατεύεται και, όταν δεν αφαιρεθεί από το φορτιστή, παραμένει διαρκώς εντελώς φορτισμένη.

Υπόδειξη: Η φόρτιση είναι εφικτή μόνο όταν η θερμοκρασία της μπαταρίας βρίσκεται μέσα στην εγκεκριμένη περιοχή θερμοκρασίας, βλέπε κεφάλαιο «Τεχνικά χαρακτηριστικά».

AL 1130 CV

Η πράσινη ένδειξη φόρτισης αναβοσβήνει

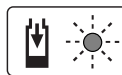

Η ταχυφόρτιση σηματοδοτείται με **αναβόσβημα** της **πράσινης** ένδειξης φόρτισης.

Υπόδειξη: Η ταχυφόρτιση είναι εφικτή μόνο όταν η θερμοκρασία της μπαταρίας βρίσκεται μέσα στην εγκεκριμένη περιοχή, βλέπε κεφάλαιο «Τεχνικά χαρακτηριστικά».

100 | Ελληνικά

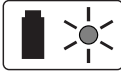
Διαρκές άναμμα της πράσινης ένδειξης φόρτισης

Το **διαρκές άναμμα** της **πράσινης** ένδειξης φόρτισης σηματοδοτεί ότι η μπαταρία έχει φορτιστεί πλήρως.

Η μπαταρία μπορεί τώρα να αφαιρεθεί και να χρησιμοποιηθεί αμέσως.

Όταν η μπαταρία δεν είναι τοποθετημένη στο φορτιστή το **διαρκές άναμμα** της ένδειξης φόρτισης μπαταρίας σηματοδοτεί ότι το φις του ηλεκτρικού καλωδίου του φορτιστή είναι τοποθετημένο στην πρίζα κι έτσι ο φορτιστής είναι έτοιμος για λειτουργία.

Διαρκές άναμμα της κόκκινης ένδειξης φόρτισης

Το **Διαρκές άναμμα** της **κόκκινης** ένδειξης φόρτισης σηματοδοτεί ότι η θερμοκρασία της μπαταρίας βρίσκεται εκτός της εγκεκριμένης περιοχής, βλέπε κεφάλαιο

«Τεχνικά χαρακτηριστικά». Μόλις η θερμοκρασία επανέλθει στην εγκεκριμένη περιοχή ο φορτιστής μεταβαίνει αυτόματα στην ταχυφόρτιση.

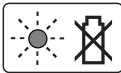
Η κόκκινη ένδειξη φόρτισης

Το **αναβόσβημα** της **κόκκινης** ένδειξης μπαταρίας σηματοδοτεί μια άλλη βλάβη της διαδικασίας φόρτισης, βλέπε κεφάλαιο «Αναζήτηση σφαλμάτων».

AL 1115 CV**Αναβόσβημα της ένδειξης φόρτισης μπαταρίας**

Η φόρτιση σηματοδοτείται με **αναβόσβημα** της ένδειξης φόρτισης μπαταρίας.

Διαρκές άναμμα της ένδειξης φόρτισης μπαταρίας

Το **διαρκές άναμμα** της ένδειξης φόρτισης μπαταρίας σηματοδοτεί ότι η μπαταρία είναι εντελώς φορτισμένη ή

ότι η θερμοκρασία της μπαταρίας βρίσκεται εκτός της εγκεκριμένης περιοχής θερμοκρασίας της μπαταρίας και γι' αυτό δεν μπορεί να φορτιστεί. Η φόρτιση συνεχίζεται μόλις επιτευχθεί η εγκεκριμένη περιοχή θερμοκρασίας της μπαταρίας.

Όταν η μπαταρία δεν είναι τοποθετημένη στο φορτιστή το **διαρκές άναμμα** της ένδειξης φόρτισης μπαταρίας σηματοδοτεί ότι το φις του ηλεκτρικού καλωδίου του φορτιστή είναι τοποθετημένο στην πρίζα κι έτσι ο φορτιστής είναι έτοιμος για λειτουργία.

Υποδείξεις για τη φόρτιση

Σε περιπτώσεις διαρκούς φόρτισης ή αλληπάλληλων, χωρίς διακοπή κύκλων φόρτισης, ο φορτιστής μπορεί να ζεσταθεί. Αυτό, όμως, είναι ακίνδυνο και δεν αποτελεί ένδειξη ότι ο φορτιστής παρουσιάζει κάποια τεχνική βλάβη.

Ένας σημαντικά μειωμένος χρόνος λειτουργίας μετά τη φόρτιση σημαίνει ότι η μπαταρία εξαντλήθηκε και πρέπει να αντικατασταθεί.

Υποδείξεις εργασίας

► **Να κρατάτε το μηχάνημα κήπου σε επαρκή απόσταση από το σώμα σας. Να φροντίζετε να έχετε πάντοτε ασφαλή απόσταση και στάση.**

► **Μην κρεμάσετε το μηχάνημα κήπου από τη λαβή ή από το διακόπτη για να το αποθηκεύσετε.**

Μηχανισμός αντιμπλοκαρίσματος

Η επιβάρυνση του κινητήρα αυξάνει όταν το μαχαίρι κοπής μπλοκάρει στο υπό κοπή υλικό. Η έξυπνη μικροηλεκτρονική αναγνωρίζει την υπερφόρτωση και εκτελεί αλληπάλληλες αλλαγές της φοράς περιστροφής του κινητήρα για να εμποδίσει το μπλοκάρισμα του μαχαίριου και να διευκολύνει την κοπή του υλικού.

Οι αλλαγές φοράς περιστροφής ακούγονται και διαρκούν έως 3 s.

Μετά την κοπή του υλικού το μηχάνημα κήπου συνεχίζει να εργάζεται κανονικά ή, όταν το μπλοκάρισμα δεν εξουδερωθεί, το μαχαίρι κοπής παραμένει αυτόματα ανοιχτό (π.χ. όταν το μηχάνημα κήπου μπλοκάρει από ένα κομμάτι του φράχτη).

Αναζήτηση σφαλμάτων

Συμπτώματα	Πιθανή αιτία	Θεραπεία
Ο θαμνοκόπτης δεν λειτουργεί	Άδεια μπαταρία	Φορτίστε την μπαταρία, βλέπε επίσης και τις υποδείξεις φόρτισης
	Ο αποκλεισμός αθλήτηρας ζεύξης δεν έχει ασφαλίσει σωστά	για την άριστη χρήση βλέπε «Συναρμολόγηση και χειρισμός»
Ο θαμνοκόπτης λειτουργεί με διακοπές	Σφάλμα στην εσωτερική καλωδίωση του μηχανήματος κήπου	Απευθυνθείτε στο Service
	Χαλασμένος διακόπτης ON/OFF	Απευθυνθείτε στο Service
	Η φορά περιστροφής του κινητήρα αλλάζει διαρκώς και μετά από 3 δευτερόλεπτα περίπου ακινητοποιείται	βλέπε «Υποδείξεις εργασίας» (μηχανισμός αντιμπλοκαρίσματος)

Συμπτώματα	Πιθανή αιτία	Θεραπεία
Ο κινητήρας λειτουργεί, τα μαχαίρια δεν κινούνται	Εσωτερικό σφάλμα	Απευθυνθείτε στο Service
Τα μαχαίρια θερμαίνονται υπερβολικά	Τα μαχαίρια δεν είναι κοφτερά	Δώστε τη δοκό μαχαιριών για τρόχισμα
	Τα μαχαίρια έχουν εντομές	Δώστε τη δοκό μαχαιριών για τρόχισμα
	Πολύ ισχυρή τριβή λόγω έλλειψης λίπανσης	Ψεκάστε το με λάδι λίπανσης
Το μαχαίρι δεν κινείται	Άδεια μπαταρία	Φορτίστε την μπαταρία, βλέπε επίσης και τις υποδείξεις φόρτισης
	Το μηχάνημα κήπου χάλασε	Απευθυνθείτε στο Service
Ισχυροί κραδασμοί/ θόρυβοι	Το μηχάνημα κήπου χάλασε	Απευθυνθείτε στο Service
Πολύ μικρή διάρκεια κοπής ανά φόρτιση της μπαταρίας	Πολύ ισχυρή τριβή λόγω έλλειψης λίπανσης	Ψεκάστε το με λάδι λίπανσης
	Πρέπει να καθαρίσετε το μαχαίρι	Καθαρίστε το μαχαίρι
	Η μπαταρία δεν είναι εντελώς φορτισμένη	Φορτίστε την μπαταρία, βλέπε επίσης και τις υποδείξεις φόρτισης
Η ένδειξη φόρτισης μπαταρίας ανάβει διαρκώς Ανέφικτη φόρτιση	Η μπαταρία δεν τοποθετήθηκε (σωστά)	Τοποθετήστε σωστά την μπαταρία στο φορτιστή
	Λερωμένες επαφές μπαταρίας	Καθαρίστε τις επαφές μπαταρίας π.χ. τοποθετώντας και αφαιρώντας πολλές φορές αλληπάλληλα την μπαταρία, ή, αν χρειαστεί, αντικαταστήστε την μπαταρία
	Χαλασμένη μπαταρία	Αντικαταστήστε την μπαταρία
Τα μαχαίρια κινούνται αργά ή ο μηχανισμός αντιμπλοκαρίσματος δεν λειτουργεί	Άδεια μπαταρία	Φορτίστε την μπαταρία, βλέπε επίσης και τις υποδείξεις φόρτισης
	Η μπαταρία ήταν αποθηκευμένη/διαφυλαγμένη εκτός της εγκριμένης περιοχής θερμοκρασίας	Αφήστε την μπαταρία να αποκτήσει τη θερμοκρασία χώρου (εντός της επιτρεπτής περιοχής θερμοκρασίας 0 – 45 °C)
Η ένδειξη μπαταρίας δεν ανάβει	Το φως δικτύου του φορτιστή δεν είναι (σωστά) τοποθετημένο	Τοποθετήστε το φως δικτύου (τέρμα) στην πρίζα
	Χάλασε η πρίζα, το ηλεκτρικό καλώδιο ή ο φορτιστής	Ελέγξτε την τάση δικτύου και, ενδεχομένως, δώστε το φορτιστή για έλεγχο σε ένα εξουσιοδοτημένο κατάστημα Service για ηλεκτρικά εργαλεία της Bosch

Service και παροχή συμβουλών χρήσης

www.bosch-garden.com

Όταν ζητάτε διασφαφτικές πληροφορίες καθώς και όταν παραγγέλνετε ανταλλακτικά πρέπει να αναφέρετε οπωσδήποτε το 10ψήφιο αριθμό ευρετηρίου που αναγράφεται στην πινακίδα κατασκευαστή.

Ελλάδα

Robert Bosch A.E.
Ερχείας 37
19400 Κορωπί – Αθήνα
Τηλ.: 210 5701258
Φαξ: 210 5701283
www.bosch.com
www.bosch-pt.gr

ABZ Service A.E.
Τηλ.: 210 5701380
Φαξ: 210 5701607

Μεταφορά

Οι περιεχόμενες μπαταρίες ιόντων λιθίου υπόκεινται στις απαιτήσεις των επικίνδυνων αγαθών. Οι μπαταρίες μπορούν να μεταφερθούν οδικώς από το χρήστη χωρίς άλλους όρους. Όταν, όμως, οι μπαταρίες αποστέλλονται από τρίτους (π.χ. αεροπορικώς ή με εταιρία μεταφορών) πρέπει να τηρούνται διάφορες ιδιαίτερες απαιτήσεις για τη συσκευασία και τη σήμανση. Εδώ πρέπει, κατά την προετοιμασία του υπό αποστολή τεμαχίου, να ζητηθεί οπωσδήποτε και η συμβουλή ενός ειδικού για επικίνδυνα αγαθά.

102 | Türkçe

Na apostéllετε τις μπαταρίες μόνο όταν το περίβλημα είναι άθικτο. Να κολλάτε τις γυμνές επαφές με κολλητική ταινία και να συσκευάζετε την μπαταρία κατά τέτοιο τρόπο, ώστε αυτή να μην κουνιέται μέσα στη συσκευασία. Παρακαλούμε να λαμβάνετε επίσης υπόψη σας και τυχόν πιο αυστηρές εθνικές διατάξεις.

Απόσυρση

Μην ριζετε τα μηχανήματα κήπου, τους φορτιστές και τις μπαταρίες στα απορρίμματα του σπιτιού σας!

Μόνο για χώρες της ΕΕ:



Σύμφωνα με την Κοινοτική Οδηγία 2012/19/ΕΕ οι άχρηστες ηλεκτρικές και ηλεκτρονικές συσκευές και σύμφωνα με την Κοινοτική Οδηγία 2006/66/ΕΚ οι χαλασμένες ή αναλωμένες μπαταρίες δεν είναι πλέον υποχρεωτικό να συλλέγονται ξεχωριστά για να ανακυκλωθούν με τρόπο φιλικό προς το περιβάλλον.

Μπαταρίες/Επαναφορτιζόμενες μπαταρίες:

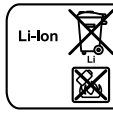

Μπαταρίες ιόντων λιθίου:
Παρακαλούμε δώστε προσοχή στο κεφάλαιο «Μεταφορά».

Τηρούμε το δικαίωμα αλλαγών.

Türkçe

Güvenlik Talimatı

Resimli semboller hakkında açıklamalar



Kullanım kılavuzunu tam olarak okuyun.



Elektrikli el aletini yağmura karşı koruyun.



Bahçe aletinde ayarlama veya temizlik işleri yapmadan önce ve bahçe aletini uzun süre denetim dışı bırakacağınız zaman aküyü çıkarın.

Elektrikli El Aletleri İçin Genel Uyarı Talimatı

⚠ UYARI **Bütün uyarıları ve talimat hükümlerini okuyun.** Açıklanan uyarılara ve talimat hükümlerine uyulmadığı takdirde elektrik çarpmalarına, yangınlara ve/veya ağır yaralanmalara neden olunabilir.

Bütün uyarıları ve talimat hükümlerini ileride kullanmak üzere saklayın.

Uyarı ve talimat hükümlerinde kullanılan "Elektrikli El Aleti" kavramı, akım şebekesine bağlı (şebeke bağlantı kablosu ile) aletlerle akü ile çalışan aletleri (akım şebekesine bağlantısı olmayan aletler) kapsamaktadır.

Çalışma yeri güvenliği

- ▶ **Çalıştığınız yeri temiz tutun ve iyi aydınlatın.** Çalıştığınız yer düzensiz ise ve iyi aydınlatılmamışsa kazalar ortaya çıkabilir.
- ▶ **Yakınında patlayıcı maddeler, yanıcı sıvı, gaz veya tozların bulunduğu yerlerde elektrikli el aleti ile çalışmayın.** Elektrikli el aletleri, toz veya buharların tutuşmasına neden olabilecek kıvılcımlar çıkarırlar.
- ▶ **Elektrikli el aleti ile çalışırken çocukları ve başkalarını uzakta tutun.** Dikkatiniz dağılacak olursa aletin kontrolünü kaybedebilirsiniz.

Elektrik Güvenliği

- ▶ **Elektrikli el aletinin bağlantı fişi prize uymalıdır. Fişi hiçbir zaman değiştirmeyin. Koruyucu topraklanmış elektrikli el aletleri ile birlikte adaptör fiş kullanmayın.** Değiştirilmemiş fiş ve uygun priz elektrik çarpmaya tehlikesini azaltır.
- ▶ **Borular, kalorifer petekleri, ısıtıcılar ve buzdolapları gibi topraklanmış yüzeylerle bedensel temasa gelmekten kaçınınız.** Bedeniniz topraklandığı anda büyük bir elektrik çarpmaya tehlikesi ortaya çıkar.
- ▶ **Aleti yağmur altında veya nemli ortamlarda bırakmayın.** Suyun elektrikli el aleti içine sızması elektrik çarpmaya tehlikesini artırır.
- ▶ **Elektrikli el aletini kablodan tutarak taşımayın, kablolu kullanarak asmayın veya kablodan çekerek fişi çıkarmayın. Kabloyu ısıdan, yağdan, keskin kenarlı cisimlerden veya aletin hareketli parçalarından uzak tutun.** Hasarlı veya dolaşmış kablo elektrik çarpmaya tehlikesini artırır.
- ▶ **Bir elektrikli el aleti ile açık havada çalışırken, mutlaka açık havada kullanılmaya uygun uzatma kablosu kullanın.** Açık havada kullanılmaya uygun uzatma kablosunun kullanılması elektrik çarpmaya tehlikesini azaltır.
- ▶ **Elektrikli el aletinin nemli ortamlarda çalıştırılması şartsa, mutlaka arıza akımı koruma şalteri kullanın.** Arıza akımı koruma şalterinin kullanımı elektrik çarpmaya tehlikesini azaltır.

Kişilerin Güvenliği

- ▶ **Dikkatli olun, ne yaptığınıza dikkat edin, elektrikli el aleti ile işinizi makul bir tempo ve yöntemle yürütün. Yorgunsanız, aldığınız hapların, ilaçların veya alkolün etkisinde iseniz elektrikli el aletini kullanmayın.** Aleti kullanırken bir anki dikkatsizlik önemli yaralanmalara neden olabilir.
- ▶ **Daima kişisel koruyucu donanım ve bir koruyucu gözlük kullanın.** Elektrikli el aletinin türü ve kullanımına uygun olarak; toz maskesi, kaymayan iş ayakkabıları, koruyucu kask veya koruyucu kulaklık gibi koruyucu donanım kullanımı yaralanma tehlikesini azaltır.
- ▶ **Aleti yanlışlıkla çalıştırmaktan kaçınınız. Akım ikmal şebekesine ve/veya aküye bağlamadan, elinize alıp taşımadan önce elektrikli el aletinin kapalı olduğundan emin olun.** Elektrikli el aletini parmağınız şalter üzerinde dururken taşırsanız ve alet açıkken fişi prize sokarsanız kazalara neden olabilirsiniz.

- ▶ **Elektrikli el aletini çalıştırmadan önce ayar aletlerini veya anahtarları aletten çıkarın.** Aletin dönen parçaları içinde bulunabilecek bir yardımcı alet yaralanmalara neden olabilir.
- ▶ **Çalışırken bedeniniz anormal durumda olmasın. Çalışırken duruşunuz güvenli olsun ve dengenizi her zaman koruyun.** Bu sayede aleti beklenmedik durumlarda daha iyi kontrol edebilirsiniz.
- ▶ **Uygun iş elbiseleri giyin. Geniş giysiler giymeyin ve takı takmayın. Saçlarınızı, giysilerinizi ve eldivenlerinizi aletin hareketli parçalarından uzak tutun.** Bol giysiler, uzun saçlar veya takılar aletin hareketli parçaları tarafından tutulabilir.
- ▶ **Toz emme donanımı veya toz tutma tertibatı kullanırken, bunların bağlı olduğundan ve doğru kullanıldığını emin olun.** Toz emme donanımının kullanımı tozdan kaynaklanabilecek tehlikeleri azaltır.

Elektrikli el aletlerinin özenle kullanımı ve bakımı

- ▶ **Aleti aşırı ölçüde zorlamayın. Yaptığınız işe uygun elektrikli el aletleri kullanın.** Uygun performanslı elektrikli el aleti ile, belirlenen çalışma alanında daha iyi ve güvenli çalışırsınız.
- ▶ **Şalteri bozuk olan elektrikli el aletini kullanmayın.** Açılıp kapanamayan bir elektrikli el aleti tehlikelidir ve onarılmalıdır.
- ▶ **Alette bir ayarlama işlemine başlamadan ve/veya aküyü çıkarmadan önce, herhangi bir aksesuarı değiştirirken veya aleti elinizden bırakırken fişi prizden çekin.** Bu önlem, elektrikli el aletin yanlışlıkla çalışmasını önler.
- ▶ **Kullanım dışı duran elektrikli el aletlerini çocukların ulaşamayacağı bir yerde saklayın. Aleti kullanmayı bilmeyen veya bu kullanım kılavuzunu okumayan kişilerin aletle çalışmasına izin vermeyin.** Deneyimsiz kişiler tarafından kullanıldığında elektrikli el aletleri tehlikelidir.
- ▶ **Elektrikli el aletinizin bakımını özenle yapın. Elektrikli el aletinizin kusursuz olarak işlev görmesini engelleyebilecek bir durum olup olmadığını, hareketli parçaların kusursuz olarak işlev görüp görmediklerini ve sıkışıp sıkışmadıklarını, parçaların hasarlı olup olmadığını kontrol edin. Aleti kullanmaya başlamadan önce hasarlı parçaları onartın.** Birçok iş kazası elektrikli el aletlerinin kötü bakımından kaynaklanır.
- ▶ **Kesici uçları daima keskin ve temiz tutun.** Özenle bakımı yapılmış keskin kenarlı kesme uçlarının malzeme içinde sıkışma tehlikesi daha azdır ve daha rahat kullanım olanağı sağlarlar.
- ▶ **Elektrikli el aletini, aksesuarı, uçları ve benzerlerini, bu özel tip alet için öngörülen talimata göre kullanın. Bu sırada çalışma koşullarını ve yaptığınız işi dikkate alın.** Elektrikli el aletlerinin kendileri için öngörülen alanın dışında kullanılması tehlikeli durumlara neden olabilir.

Akülü aletlerin özenli bakımı ve kullanımı

- ▶ **Aküyü sadece üreticinin tavsiye ettiği şarj cihazı ile şarj edin.** Bir akünün şarjına uygun olarak üretilmiş şarj cihazı başka bir akünün şarjı için kullanılırsa yangın tehlikesi ortaya çıkar.
- ▶ **Sadece ilgili elektrikli el aleti için öngörülen aküleri kullanın.** Başka akülerin kullanımı yaralanmalara ve yangınlara neden olabilir.
- ▶ **Kullanılmayan aküyü büro ataçları, madeni bozuk paralar, anahtarlar, çiviler, vidalar veya metal nesnelere uzak tutun. Bunlar köprüleme yaparak kontaklara neden olabilir.** Akü kontaktları arasındaki kısa devre yanmalara veya yangınlara neden olabilir.
- ▶ **Yanlış kullanım durumunda aküden sıvı dışarı sızabilir. Bu sıvı ile temasa gelmeyin. Yanlışlıkla temasa gelerseniz su ile iyice yıkayın. Eğer sıvı gözlerinize gelecekle olursa hemen bir hekime başvurun.** Dışarı sızan akü sıvısı cilt tahrişlerine ve yanmalara neden olabilir.

Servis

- ▶ **Elektrikli el aletinizi sadece yetkili personele ve orijinal yedek parça kullanma koşulu ile onartın.** Bu sayede aletin güvenliğini sürekli hale getirirsiniz.

Çit biçme makineleri için güvenlik talimatı

- ▶ **Bedeninizin bütün organlarını kesici bıçaklardan uzak tutun. Bıçaklar çalışırken biçtiğiniz malzemeyi almayı veya biçilecek malzemeyi tutmayı denemeyin. Sıkışan malzemeyi daima alet kapalı durumda iken alın. Çit biçme makinesi ile çalışırken bir anki dikkatsizlik ağır yaralanmalara neden olabilir.**
- ▶ **Çit biçme makinesini bıçaklar hareketsiz durumda iken tutamağından tutarak taşıyın. Çit biçme makinesini naklemeden veya saklarken daima koruyucu kapağı kapatın.** Aleti dikkatli kullanma bıçaklardan kaynaklanabilecek yaralanma tehlikesini azaltır.
- ▶ **Elektrikli el aletini sadece izolasyonlu tutamaklarından tutun, çünkü kesici bıçak görünmeyen elektrik kabloları ile temasa gelebilir.** Kesici bıçak gerilim ileten bir kablo ile temasa gelecek olursa aletin metal parçaları gerilime maruz kalabilir ve elektrik çarpmasına neden olunabilir.

Ek uyarılar

- ▶ **Bu alet; çocuklar da dahil olmak üzere, fiziksel, duygusal veya zihinsel bakımdan engelli veya yeterli bilgi ve deneyime sahip olmayan kişiler tarafından kullanılmaya müsadeleli değildir. Ancak anılan bu kişiler bu aleti sağlıkları için yetkili bir kişinin gözetiminde veya aleti kullanmasını bilen kişilerin talimatı ile kullanabilirler. Çocukların aletle oynamaması için dikkatli olunmalıdır.**
- ▶ **Çalışırken elektrikli el aletini iki elinizle sıkıca tutun ve duruş pozisyonunuzun güvenli olmasına dikkat edin.** Elektrikli el aleti iki elle daha güvenli kullanılır.
- ▶ **Elinizden bırakmadan önce elektrikli el aletinin tam olarak durmasını bekleyin.**

104 | Türkçe

- ▶ Aletle çalışırken 3 metrelik bir daire içinde başkaları ve evcil hayvanlar bulunmamalıdır. Aleti kullanan çalışma alanını üçüncü kişilere karşı korumaktan sorumludur.
- ▶ Çit kesme makinesini hiçbir zaman çit kesme bıçağından tutmayın.
- ▶ Çocukların ve bu talimatı okumamış kişilerin çit kesme makinesini kullanmasına izin vermeyin. Bazı ulusal yönetmelikler bu aletin kullanım yaşını kısıtlamaktadır.
- ▶ Yakınızdaki başkaları ve özellikle çocuklar veya evcil hayvanlar varken çit kesme makinesini kullanmayın.
- ▶ Bu aleti kullananlar başkalarının başına gelebilecek kazalardan veya bunların özel mülkiyetinde bulunan mallarda meydana gelebilecek hasarlardan sorumludur.
- ▶ Çit kesme makinesini çıplak ayakla veya açık sandaletlerle kullanmayın. Her zaman sağlam ayakkabılar ve uzun pantolon kullanın. Sağlam iş eldivenlerinin, kaymayan ayakkabıların ve koruyucu gözlüklerin kullanılması tavsiye olunur. Aletin hareketli parçaları tarafından tutulabilecek geniş giysiler giymeyin ve takı takmayın.
- ▶ Biçilecek çiti dikkatli biçimde kontrol edin ve bütün telleri ve yabancı nesnelere alın.
- ▶ Aleti kullanmaya başlamadan önce her defasında bıçağın, bıçak vidalarının ve kesme mekanizmasının diğer parçalarının aşınmış olup olmadıklarını veya hasarlı olup olmadıklarını kontrol edin. Hiçbir zaman hasarlı veya aşırı ölçüde aşınmış kesme mekanizması ile çalışmayın.
- ▶ Acil durumlarda hemen durdurabilmek için çit kesme makinesinin kullanımını tam olarak öğrenin.
- ▶ Çit kesme makinesini sadece gün ışığında veya iyi aydınlatma koşullarında kullanın.
- ▶ Çit kesme makinesini koruyucu donanımları takılı olmadan veya bu donanımlar hasarlı durumda iken kullanmayın.
- ▶ Çit kesme makinesini kullanırken birlikte teslim edilen bütün tutamak ve koruyucu donanımın takılı olduğundan emin olun. Hiçbir zaman tam olarak monte edilmemiş veya üzerinde değişiklik yapılmış çit kesme makinesini kullanmayın.
- ▶ Çit kesme makinesini hiçbir zaman koruyucu donanımdan tutmayın.
- ▶ Çit kesme makinesini özellikle basamaklı yerlerde ve merdivenlerde kullanırken duruşunuzun güvenli olmasına dikkat edin ve dengeyi her zaman koruyun.
- ▶ Çevrenizde olup bitene ve duyacağınız ancak tehlike oluşturabilecek olaylara karşı dikkatli olun.
- ▶ Çit kesme makinesini güvenli bir durumda kullanabilmek için bütün somunların, civataların ve pimlerin yerlerine iyice oturmasını sağlayın.
- ▶ Çit kesme makinesini çocukların erişemeyeceği, kuru, yüksek veya kapalı bir yerde saklayın.
- ▶ Güvenlik amacıyla aşınmış veya hasar görmüş parçaları değiştirin.
- ▶ Yeterli eğitime sahip değilseniz bahçe aletini onarmayı denemeyin.

- ▶ Yenilenen parçaların orijinal Bosch ürünü olduğundan emin olun.

Enerjiden tasarruf etmek için bahçe aletini sadece kullanacağınız zaman açın.

Akünün optimum verimle kullanılmasına ilişkin açıklamalar

- ▶ **Aküyü takmadan önce bahçe aletinin kapalı olduğundan emin olun.** Bahçe aleti açık durumda iken akü takılacak olursa kazalara neden olunabilir.
- ▶ **Sadece bu bahçe aleti için öngörülen Bosch aküleri kullanın.** Başka marka akülerin kullanılması yaralanmalara veya yangına neden olabilir.
- ▶ **Aküyü açmayın.** Kısa devre tehlikesi vardır.



Aküyü aşırı ölçüde ısınmaya karşı; örneğin sürekli güneş ışığına karşı ve ayrıca, ateşe, suya ve neme karşı koruyun. Patlama tehlikesi vardır.



- ▶ **Hasar gördüklerinde veya usulüne uygun kullanılmadıklarında aküler buhar çıkarabilir.** Çalıştığınız yeri havalandırın ve şikayet olursa hekime başvurun. Akülerden çıkan buharlar nefes yollarını tahriş edebilir.

- ▶ **Aküyü sadece Bosch ürününüzle kullanın.** Aküyü ancak bu şekilde tehlikeli zorlanmalardan koruyabilirsiniz.

- ▶ **Çivi veya tornavida gibi sivri, keskin nesnelere veya dıştan kuvvet uygulamaları aküde hasara neden olabilir.** Akü içinde bir kısa devre oluşabilir ve akü yanabilir, duman çıkarabilir, patlayabilir veya aşırı ölçüde ısınabilir.

- ▶ **Aküye kısa devre yaptırmayın.** Patlama tehlikesi vardır.

- ▶ Aküyü nemden ve sudan koruyun.

- ▶ Aküyü -20 ... 50 derece arasında bir sıcaklıkta saklayın.

- ▶ Örneğin aküyü yaz aylarında otomobil içinde bırakmayın.

- ▶ Akünün havalandırma aralıklarını düzenli olarak yumuşak, temiz ve kuru bir fırça ile temizleyin.

Şarj cihazları için güvenlik talimatı**Bütün uyarıları ve talimat hükümlerini okuyun.**

Açıklanan uyarılara ve talimat hükümlerine uyulmadığı takdirde elektrik çarpmalarına, yangınlara ve/veya ağır yaralanmalara neden olunabilir.

Bu talimatı iyi saklayın.

Şarj cihazını ancak bütün işlevlerini ve talimatı okuyup öğrendikten sonra kullanın.

► **Bu şarj cihazı çocuklar ile fiziksel, duyuşal ve zihinsel yetenekleri sınırlı veya deneyimi yetersiz ve bilgisi olmayan kişiler tarafından kullanılmaz. Bu şarj cihazı 8 yaşından itibaren çocuklar ve fiziksel, duyuşal veya zihinsel yetenekleri sınırlı ve yeterli deneyim ve bilgiye sahip olmayan kişiler tarafından ancak denetim altında veya şarj cihazının güvenli kullanımı hakkında aydınlatıldıkları ve bu kullanıma bağılı tehlikeleri kavradıkları takdirde kullanılabilir.** Aksi takdirde hatalı kullanım ve yaralanma tehlikesi vardır.

► **Cihazı kullanırken, temizlerken ve bakım yaparken çocuklara göz kulak olun.** Bu yolla çocukların şarj cihazı ile oynamasını önlersiniz.

► **Sadece 2,0 Ah kapasiteden itibaren Bosch lityum aküleri şarj edin (3 akü hücrelerinden itibaren). Akünün gerilimi şarj cihazının akü şarj gerilimine uygun olmalıdır. Tekrar şarj edilemeyen bataryaları şarj etmeyin.** Aksi takdirde yangın ve patlama tehlikesi vardır.



Şarj cihazını yağmur ve neme karşı koruyun. Şarj cihazının içine su sızması elektrik çarpmaya tehlikesini artırır.

► **Sadece Bosch lityum aküleri şarj edin. Akünün gerilimi şarj cihazının akü şarj gerilimine uygun olmalıdır.** Aksi takdirde yangın ve patlama tehlikesi vardır.

► **Şarj cihazını temiz tutun.** Kirlenme nedeniyle elektrik çarpmaya tehlikesi ortaya çıkar.

► **Her kullanımdan önce şarj cihazını, kabloyu ve fişi kontrol edin. Hasar tespit ederseniz şarj cihazını kullanmayın. Şarj cihazını kendiniz açmayın, sadece kalifiye elemanlara veya uzmanlara açtırın ve sadece orijinal yedek parçalar kullanın.** Hasarlı şarj cihazı, kablo ve fişler elektrik çarpmaya tehlikesini artırır.

► **Şarj cihazını kolay tutuşan zeminlerde kullanmayın (örneğin kağıt, tekstil malzemesi vb.).** Şarj işlemi sırasında şarj cihazında meydana gelen ısınma yangın tehlikesi doğurur.

► **Şarj cihazının havalandırma aralıklarının üstünü kapatmayın.** Aksi takdirde şarj cihazı aşırı ölçüde ısınabilir ve doğru işlev göremez.

Bakım

- **Bahçe aletinde ayarlama veya temizlik işleri yapmadan önce ve bahçe aletini uzun süre denetim dışı bırakacağınız zaman aküyü çıkarın.** Keskin bıçakların alanında meşgul olurken veya çalışırken daima bahçe eldivenleri kullanın.
- Bahçe aletini kontrol edin ve güvenlik önlemi olarak aşınmış veya hasar görmüş parçaları değiştirin.
- Bahçe aletini depolamadan önce çit kesme bıçağını daima bakım spreyi ile yağlayın.
- Çim biçme makinesini güvenli bir durumda kullanabilmek için bütün somunların, civataların ve pimlerin yerlerine iyice oturmasını sağlayın.
- Yenilenen parçaların orijinal Bosch ürünü olduğundan emin olun.
- **Kullanmaya başlamadan önce çit kesme bıçağını daima bakım spreyi ile yağlayın.**

Semboller

Aşağıdaki semboller kullanım kılavuzunun okunması ve anlaşılması için önemlidir. Sembollerini ve anlamlarını zihninize iyice yerleştirin. Sembollerin doğru yorumu elektrikli el aletini daha iyi ve daha güvenli kullanmanıza yardımcı olur.

Sembol	Anlamı
	Koruyucu eldiven kullanın
	Koruyucu gözlük kullanın.
	Hareket yönü
	Açma
	Kapama
	Müsaade edilen davranış
	Yasak işlem
	Aksesuar

Usulüne uygun kullanım

Bu bahçe aleti; ev ve hobi bahçelerindeki çit ve çalılırların kesilmesi ve kısaltılması için tasarlanmıştır.

106 | Türkçe

Teknik veriler

Akülü çit kesme makinesi		AHS 35-15 LI	AHS 350 LI	AHS 45-15 LI
Ürün kodu		3 600 H49 B..	3 600 H49 B..	3 600 H49 A..
Boştaki strok sayısı	dev/dak	2400	2400	2400
Kesme uzunluğu	mm	350	350	450
Diş açıklığı	mm	15	15	15
Ağırlığı EPTA-Procedure 01/2003'e göre	kg	1,9	1,9	2,0
Seri numarası	Seri numarası için bahçe aletinin (Tip etiketine) bakın			
Akü		Li-Ionen	Li-Ionen	Li-Ionen
Ürün kodu		1 607 A35 02W	1 607 A35 02W	1 607 A35 02W
Anma gerilimi	V	10,8	10,8	10,8
Kapasitesi	Ah	2,0	2,0	2,0
Akü hücrelerinin sayısı		3	3	3
Şarj cihazı		AL 1130 CV	AL 1130 CV	AL 1130 CV
Ürün kodu	EU UK AU	2 607 225 133 2 607 225 135 2 607 225 137	2 607 225 133 2 607 225 135 2 607 225 137	2 607 225 133 2 607 225 135 2 607 225 137
Şarj akımı	mA	3000	3000	3000
Müsaade edilen şarj sıcaklık aralığı	°C	0 – 45	0 – 45	0 – 45
Şarj süresi (akü boş durumda)	dak	45	45	45
Ağırlığı EPTA-Procedure 01/2003'e göre		0,3	0,3	0,3
Koruma sınıfı	kg	□ / II	□ / II	□ / II
Şarj cihazı		AL 1115 CV	AL 1115 CV	AL 1115 CV
Ürün kodu	EU UK AU	2 607 225 513 2 607 225 515 2 607 225 517	2 607 225 513 2 607 225 515 2 607 225 517	2 607 225 513 2 607 225 515 2 607 225 517
Şarj akımı	mA	1500	1500	1500
Müsaade edilen şarj sıcaklık aralığı	°C	0 – 45	0 – 45	0 – 45
Şarj süresi (akü boş durumda)	dak	80	80	80
Ağırlığı EPTA-Procedure 01/2003'e göre	kg	0,3	0,3	0,3
Koruma sınıfı		□ / II	□ / II	□ / II

Gürültü/Titreşim bilgisi

Gürültü emisyon değerleri EN 60745-2-15 uyarınca belirlenmektedir.

Aletin A değerlendirmeli gürültü seviyesi tipik olarak şöyledir: Ses basıncı seviyesi 67 dB(A); gürültü emisyonu seviyesi 87 dB(A). Tolerans K = 3 dB.

Koruyucu kulaklık kullanın!

Toplam titreşim değerleri a_h (üç yönün vektör toplamı) ve tolerans K, EN 60745-2-15 uyarınca: $a_h < 2,5 \text{ m/s}^2$, $K = 1,5 \text{ m/s}^2$.

Bu talimatta belirtilen titreşim seviyesi EN 60745'e göre normlandırılmış bir ölçme yöntemi ile tespit edilmiştir ve havalı aletlerin karşılaştırılmasında kullanılabilir. Bu değer geçici olarak titreşim seviyesinin tahmin edilmesine uygundur.

Belirtilen titreşim seviyesi elektrikli el aletinin temel kullanım alanlarını temsil eder. Ancak elektrikli el aleti başka kullanım alanlarında, farklı aksesuarla, farklı uçlarla kullanılırken veya yetersiz bakımla kullanılırken, titreşim seviyesi belirtilen değerden farklı olabilir. Bu da toplam çalışma süresi içindeki titreşim yükünü önemli ölçüde artırabilir.

Titreşim yükünü tam olarak tahmin edebilmek için aletin kapalı olduğu veya çalıştığı halde kullanılmadığı süreler de dikkate alınmalıdır. Bu, toplam çalışma süresi içindeki titreşim yükünü önemli ölçüde azaltabilir. Titreşimin kullanıcıya bindirdiği yük için önceden ek güvenlik önlemleri alın. Örneğin: Elektrikli el aletinin ve uçların bakımı, ellerin sıcak tutulması, iş aşamalarının organize edilmesi.

Uygunluk beyanı

Tek sorumlu olarak "Teknik veriler" bölümünde tanımlanan ürünün, değişiklikleri de dahil olmak üzere 19 Nisan 2016'ya kadar: 2006/95/EC, 20 Nisan 2016'dan itibaren: 2014/35/EU, 2011/65/EU, 19 Nisan 2016'ya kadar: 2004/108/EC, 20 Nisan 2016'dan itibaren: 2014/30/EU, 2006/42/EC, 2000/14/EC yönergelerinin geçerli bütün hükümlerini karşıladığını ve aşağıdaki standartlarla uyumlu olduğunu beyan ederiz: EN 60745-1, EN 60745-2-15 (akülü cihaz), EN 60335-1, EN 60335-2-29 (akü şarj cihazı). 2000/14/EC: Garanti edilen gürültü emisyonu seviyesi 90 dB(A). Uyumluluk değerlendirme yöntemi ek V uyarınca.

Ürün kategorisi: 25

Teknik belgelerin bulunduğu merkez (2006/42/EC, 2000/14/EC):

Bosch Lawn and Garden Ltd., PT-HG/ENS-PA2, Stowmarket, Suffolk IP14 1EY, England

Henk Becker Executive Vice President Engineering
Helmut Heinzelmann Head of Product Certification PT/ETM9

Henk Becker i.V. *Helmut Heinzelmann*

Robert Bosch GmbH, Power Tools Division
70764 Leinfelden-Echterdingen, GERMANY
Leinfelden, 23.09.2015

Montaj ve işletim

İşlemin amacı	Şekil	Sayfa
Teslimat kapsamı	1	252
Akünün takılması	2	252
Açma	3	252
Kapama	4	253
Çalışırken dikkat edilecek hususlar	5	253
Bıçakların bakımı	6	254
Saklama ve nakliye	6	254
Aksesuar seçimi	7	254

Çalıştırma

Akünün şarjı

- **Başka şarj cihazı kullanmayın.** Birlikte teslim edilen şarj cihazı bahçe aletinizdeki Li-lonen akülerin şarjına uyarlanmıştır.
- **Şebeke gerilimine dikkat edin!** Akım kaynağının gerilimi şarj cihazının tip etiketindeki verilere uymalıdır. 230 V işaretli şarj cihazları 220 V ile de çalıştırılabilir.

Aletinizdeki akü bir sıcaklık kontrol sistemi ile donatılmış olup, bu sistem akünün sadece 0 °C – 45 °C dereceleri arasında şarjına izin verir. Bu sayede akünün kullanım ömrü uzar.

Not: Akü kısmi şarjlı olarak teslim edilir. Aküden tam performansı elde edebilmek için ilk kullanımdan önce aküyü şarj cihazında tam olarak şarj edin.

Li-lon aküler kullanım ömürleri kısalmadan istendiği zaman şarj edilebilir. Şarj işleminin kesilmesi aküye zarar vermez.

Li-lonen akü derindeşarja karşı "Electronic Cell Protection (ECP) ile korunmaktadır". Akü boşaldığı zaman bahçe aleti bir koruyucu sistem tarafından kapatılır: Kesici bıçak artık hareket etmez.



DIKKAT Bahçe aleti otomatik olarak kapandıktan sonra açma/kapama şalterine basmaya devam etmeyin. Akü hasar görebilir.

Şarj işlemi

Şarj cihazının şebeke bağlantı fişi prize takıldıktan ve akü şarj cihazı içine yerleştirildikten sonra şarj işlemi başlar.

Akıllı şarj yöntemi sayesinde akünün şarj durumu otomatik olarak algılanır ve akü sıcaklığı ile akü geriliminden bağımsız olarak optimum şarj akımı ile şarj işlemi gerçekleştirilir.

Bu yolla akü korunur ve şarj cihazı içinde daima tam şarjlı olarak kalır.

Not: Şarj işlemi ancak akü sıcaklığı müsaade edilen şarj sıcaklığı arasında ise mümkündür. Bakınız: Bölüm "Teknik veriler".

AL 1130 CV

Yeşil akü şarj göstergesinin yanıp sönmesi

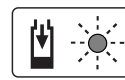

Hızlı şarj işlemi **yeşil** akü şarj göstergesinin **yanıp sönmesi** ile bildirilir.

Not: Hızlı şarj işlemi ancak akü müsaade edilen sıcaklık aralığında iken mümkündür, bakınız bölüm "Teknik veriler".

Yeşil akü şar göstergesinin sürekli yanması

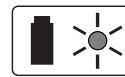

Yeliş akü şarj göstergesinin **sürekli yanması**, akünün tam olarak şarj olduğunu bildirir.

Bu durumda akü hemen kullanılmak üzere alınabilir.

Akü olmadan akü şarj göstergesinin **sürekli yanması**, şebeke fişinin prize takılı olduğunu ve şarj cihazının işleme hazır olduğunu bildirir.

108 | Türkçe

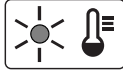
Kırmızı akü şarj göstergesinin sürekli olarak yanması

Kırmızı akü şarj göstergesinin sürekli olarak yanması, akü sıcaklığının müsaade edilen şarj sıcaklığı aralığının dışında olduğunu bildirir, bakınız: Bölüm "Teknik veriler". Müsaade edilen sıcaklık aralığına ulaşıldığında şarj cihazı otomatik olarak hızlı şarj işlemine geçer.

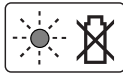
Kırmızı akü şarj göstergesinin yanıp sönməsi

Kırmızı **yanıp sönen ışık** akü şarj göstergesinde şarj işleminin başka bir arızasını gösterir, Bakınız: Bölüm "Hata arama".

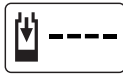
AL 1115 CV**Akü şarj göstergesinin yanıp sönməsi**

Şarj işlemi akü şarj göstergesinin **yanıp sönməsi** ile bildirilir.

Akü şarj göstergesinin sürekli yanması

Akü şarj göstergesinin **sürekli olarak yanması** akünün tam olarak şarj olduğunu **veya** akü sıcaklığının müsaade edilen sıcaklık arasında olmaması nedeni ile şarj işleminin yapılmadığını gösterir. Müsaade edilen sıcaklık aralığına ulaşıncaya akü şarj olur.

Hata arama

Hata göstergesi	Olası neden	Giderilme yolu
Çit kesme makinesi çalışmıyor	Akü boşalmış durumda	Aküyü şarj edin, şarjla ilgili açıklamalara da bakın
	Kapama emniyeti doğru olarak kavrama yapmamış	Aleti kusursuz biçimde kullanmak için "Montaj ve kullanım" ve bölümüne bakın
Çit kesme makinesi kesintili olarak çalışıyor	Bahçe aletinin içindeki kablo sisteminde hata var	Müşteri servisine başvurun
	Açma/kapama şalteri arızalı	Müşteri servisine başvurun
	Motorun dönme yönü sürekli olarak değişir ve motor yaklaşık 3 saniye sonra durur	Bakınız: "Çalışırken dikkat edilecek hususlar" (Anti blokaj mekanizması)
Motor çalışıyor, ancak bıçaklar hareket etmiyor	Aletin içinde hata var	Müşteri servisine başvurun
Bıçaklar aşırı ölçüde ısınıyor	Bıçaklar körelmiş	Çit kesme bıçaklarını biletin
	Bıçaklarda çentik oluşmuş	Çit kesme bıçaklarını kontrol ettirin
	Yetersiz yağlamadan dolayı aşırı sürtünme	Üzerlerine yağ püskürtün

Akü olmadan akü şarj göstergesinin **sürekli yanması**, şebeke fişinin prize takılı olduğunu ve şarj cihazının işleme hazır olduğunu bildirir.

Şarj işlemine ilişkin açıklamalar

Kesintisiz veya arka arkaya gerçekleştirilen şarj çevrimlerinde şarj cihazı ısınabilir. Bu normaldir ve şarj cihazında teknik bir arızanın olduğu anlamına gelmez.

Şarj işleminden sonra çok kısa süre çalışabiliyorsa akü ömrünü tamamlamış ve değiştirilmesi gerekiyor demektir.

Çalışırken dikkat edilecek hususlar

- ▶ Bahçe aletini bedeninizden yeterli uzaklıkta tutun. Duruşunuzun güvenli ve dengeli olmasına dikkat edin.
- ▶ Saklamak için kaldırdığınızda bahçe aletini tutamağından veya şalterinden asmayın.

Anti blokaj mekanizması

Kesici bıçak direnci yüksek malzemede bloke olacak olursa motora binen yük de artar. Akıllı mikro elektronik sistemi bu zorlanma durumunu algılar ve kesici bıçağın blokajını önlemek ve malzemeyi kesmek için motoru tekrar tekrar açıp kapatır çalıştırır.

Duyulabilen bu açıp kapama yaklaşık 3 s kadar sürebilir.

Kesme işlemi tamamlandıktan sonra bahçe aleti normal durumda çalışmaya başlar veya kesici bıçak devam eden zorlanmada açık durumda kalır (örneğin metal bir çit parçası bahçe aletini bloke ettiğinde).

Hata göstergesi	Olası neden	Giderilme yolu
Bıçak hareket etmeyen	Akü boşalmış durumda	Aküyü şarj edin, şarjla ilgili açıklamalara da bakın
	Bahçe aleti arızalı	Müşteri servisine başvurun
Aşırı titreşim ve gürültü var	Bahçe aleti arızalı	Müşteri servisine başvurun
Bir şarj periyoduna düşün kesme süresi çok kısa	Yetersiz yağlamadan dolayı aşırı sürtünme	Üzerine yağ püskürtün
	Bıçakların temizlenmesi gerekli	Bıçakları temizleyin
	Akü tam olarak şarj edilmemiş	Aküyü şarj edin, şarjla ilgili açıklamalara da bakın
Akü şarj göstergesi sürekli yanıyor Şarj işlemi mümkün değil	Akü doğru yerleştirilmemiş veya doğru olarak yerleştirilmemiş	Akü doğru olarak şarj cihazına yerleştirin
	Akü kontakları kirli	Akü kontaklarını temizleyin; örneğin aküyü birkaç kez takıp çıkararak. Gerekliyse aküyü yenileyin
	Akü arızalı	Aküyü yenileyin
Bıçaklar yavaş hareket ediyor veya anti blokaj mekanizması işlev görmüyor	Akü boşalmış durumda	Aküyü şarj edin, şarjla ilgili açıklamalara da bakın
	Akü müsaade edilen sıcaklık aralığının dışında depolanmış	Aküyü normal mekan sıcaklığına kadar ısıtın (0 – 45°'lik müsaade edilen akü sıcaklık aralığı içinde)
Akü şarj göstergesi yanmıyor	Şarj cihazının şebeke fişi takılı değil veya doğru takılı değil	Şebeke fişini tam olarak prize takın
	Priz, şebeke kablosu veya şarj cihazı arızalı	Şebeke gerilimini kontrol edin, gerekiyorsa şarj cihazını Bosch elektrikli el aletleri için yetkili bir serviste kontrol ettirin

Müşteri hizmeti ve uygulama danışmanlığı

www.bosch-garden.com

Bütün başvuru ve yedek parça siparişlerinizde mutlaka aletinizin tip etiketindeki 10 haneli ürün kodunu belirtiniz.

Sadece Türkiye için geçerlidir: Bosch genel olarak yedek parçaları 5 yıl hazır tutar.

Türkçe

Bosch Sanayi ve Ticaret A.Ş.
Aydınevler Mah. İnönü Cad. No:20
Ofis Park A Blok
34854 Kucukyali/Maltepe
Tel.: 444 80 10
Fax: +90 216 432 00 82
E-Mail: iletisim@bosch.com.tr
İdeal Elektronik Bobinaj
Yeni San. Sit. Cami arkası No: 67
Aksaray
Tel.: 0382 2151939
Tel.: 0382 2151246

Bulsan Elektrik
İstanbul Cad. Devrez Sok. İstanbul Çarşısı
No: 48/29 İskitler
Ankara
Tel.: 0312 3415142
Tel.: 0312 3410203
Faz Makine Bobinaj
Sanayi Sit. 663 Sok. No: 18
Antalya
Tel.: 0242 3465876
Tel.: 0242 3462885
Örsel Bobinaj
1. San. Sit. 161. Sok. No: 21
Denizli
Tel.: 0258 2620666
Bulut Elektrik
İstasyon Cad. No: 52/B Devlet Tiyatrosu Karşısı
Elazığ
Tel.: 0424 2183559
Körfez Elektrik
Sanayi Çarşısı 770 Sok. No: 71
Erzincan
Tel.: 0446 2230959

110 | Polski

Ege Elektrik
İnönü Bulvarı No: 135 Muğla Makasarası Fethiye
Fethiye
Tel.: 0252 6145701

Değer İş Bobinaj
İsmetpaşa Mah. İlk Belediye Başkan Cad. 5/C Şahinbey
Gaziantep
Tel.: 0342 2316432

Çözüm Bobinaj
İsmetpaşa Mah. Eski Şahinbey Belediyesi altı Cad. No: 3/C
Gaziantep
Tel.: 0342 2319500

Onarım Bobinaj
Raifpaşa Cad. No: 67 İskenderun
Hatay
Tel.: 0326 6137546

Günşah Otomotiv
Beylikdüzü Sanayi Sit. No: 210 Beylikdüzü
İstanbul
Tel.: 0212 8720066

Aygem
10021 Sok. No: 11 AOSB Çiğli
İzmir
Tel.: 0232 3768074

Sezmen Bobinaj
Ege İş Merkezi 1201/4 Sok. No: 4/B Yenişehir
İzmir
Tel.: 0232 4571465

Ankaralı Elektrik
Eski Sanayi Bölgesi 3. Cad. No: 43
Kayseri
Tel.: 0352 3364216

Asal Bobinaj
Eski Sanayi Sitesi Barbaros Cad. No: 24
Samsun
Tel.: 0362 2289090

Üstündağ Elektrikli Aletler
Nusretiye Mah. Boyacılar Aralığı No: 9
Tekirdağ
Tel.: 0282 6512884

Nakliye

Alet içindeki lityum iyon (Li-Ion) aküler tehlikeli madde taşıma yönetmeliği hükümlerine tabidir. Aküler başka bir yükümlülük olmaksızın kullanıcı tarafından caddeler üzerinde taşınabilir. Üçüncü kişiler eliyle yollanma durumunda (örneğin hava yolu ile veya nakliye şirketleri ile) paketleme ve etiketlemeye ilişkin özel hükümlere uyulmalıdır. Bu nedenle gönderi paketlenirken bir tehlikeli madde uzmanından yardım alınmalıdır.

Aküler sadece ve ancak gövdelerinde hasar yoksa gönderin. Açık kontakları kapatın ve aküyü ambalaj içinde hareket etmeyecek biçimde paketleyin. Lütfen olası ek ulusal yönetmelik hükümlerine de uyun.

Tasfiye

Bahçe aletlerini, şarj cihazlarını ve aküleri/bataryaları evsel çöplerin içine atmayın!

Sadece AB üyesi ülkeler için:

2012/19/EU yönetmeliği uyarınca kullanım ömrünü tamamlamış elektronik ve elektrikli aletler ve 2006/66/EC yönetmeliği uyarınca arızalı veya kullanım ömrünü tamamlamış aküler/bataryalar ayrı ayrı toplanmak ve çevre dostu tasfiye için geri kazanım merkezlerine gönderilmek zorundadır.

Aküler/Bataryalar:

Li-Ion:
Lütfen "Nakliye" bölümündeki uyarı ve açıklamalara uyun.

Değişiklik haklarımız saklıdır.

Polski**Wskazówki bezpieczeństwa****Opis symboli obrazkowych**

Przed przystąpieniem do pracy należy przeczytać niniejszą instrukcję eksploatacji.



Elektronarzędzie należy chronić przed deszczem.



Przed przystąpieniem do czynności związanych z regulacją lub czyszczeniem narzędzia ogrodowego, a także w sytuacjach, gdy narzędzie miaoby zostać pozostawione na pewien czas bez nadzoru, należy wyjąć akumulator.

Ogólne przepisy bezpieczeństwa dla elektronarzędzi

⚠ OSTRZEŻENIE Należy przeczytać wszystkie wskazówki i przepisy. Błędy w przestrzeganiu poniższych wskazówek mogą spowodować porażenie prądem, pożar i/lub ciężkie obrażenia ciała.

Należy starannie przechowywać wszystkie przepisy i wskazówki bezpieczeństwa dla dalszego zastosowania.

Użyte w poniższym tekście pojęcie „elektronarzędzie” odnosi się do elektronarzędzi zasilanych energią elektryczną z sieci (z przewodem zasilającym) i do elektronarzędzi zasilanych akumulatorami (bez przewodu zasilającego).

Bezpieczeństwo miejsca pracy

- ▶ **Stanowisko pracy należy utrzymywać w czystości i dobrze oświetlone.** Nieporządek w miejscu pracy lub nieoświetlona przestrzeń robocza mogą być przyczyną wypadków.
- ▶ **Nie należy pracować tym elektronarzędziem w otoczeniu zagrożonym wybuchem, w którym znajdują się np. łatwopalne ciecze, gazy lub pyły.** Podczas pracy elektronarzędziem wytwarzają się iskry, które mogą spowodować zapłon.
- ▶ **Podczas użytkowania urządzenia zwrócić uwagę na to, aby dzieci i inne osoby postronne znajdowały się w bezpiecznej odległości.** Odwrócenie uwagi może spowodować utratę kontroli nad narzędziem.

Bezpieczeństwo elektryczne

- ▶ **Wtyczka elektronarzędzia musi pasować do gniazda. Nie wolno zmieniać wtyczki w jakikolwiek sposób. Nie wolno używać wtyków adapterowych w przypadku elektronarzędzi z uziemieniem ochronnym.** Niezmienione wtyczki i pasujące gniazda zmniejszają ryzyko porażenia prądem.
- ▶ **Należy unikać kontaktu z uziemionymi powierzchniami jak rury, grzejniki, piece i lodówki.** Ryzyko porażenia prądem jest większe, gdy ciało użytkownika jest uziemione.
- ▶ **Urządzenie należy zabezpieczyć przed deszczem i wilgocią.** Przedostanie się wody do elektronarzędzia podwyższa ryzyko porażenia prądem.
- ▶ **Nigdy nie należy używać przewodu do innych czynności. Nigdy nie należy nosić elektronarzędzia, trzymając je za przewód, ani używać przewodu do zawieszenia urządzenia; nie wolno też wyciągać wtyczki z gniazda pociągając za przewód. Przewód należy chronić przed wysokimi temperaturami, należy go trzymać z dala od oleju, ostrych krawędzi lub ruchomych części urządzenia.** Uszkodzone lub splątane przewody zwiększają ryzyko porażenia prądem.
- ▶ **W przypadku pracy elektronarzędziem pod gołym niebem, należy używać przewodu przedłużającego, dostosowanego również do zastosowań zewnętrznych.** Użycie właściwego przedłużacza (dostosowanego do pracy na zewnątrz) zmniejsza ryzyko porażenia prądem.
- ▶ **Jeżeli nie da się uniknąć zastosowania elektronarzędzia w wilgotnym otoczeniu, należy użyć wyłącznika ochronnego różnicowo-prądowego.** Zastosowanie wyłącznika ochronnego różnicowo-prądowego zmniejsza ryzyko porażenia prądem.

Bezpieczeństwo osób

- ▶ **Podczas pracy z elektronarzędziem należy zachować ostrożność, każdą czynność wykonywać uważnie i z rozwagą. Nie należy używać elektronarzędzia, gdy jest się zmęczonym lub będąc pod wpływem narkotyków, alkoholu lub lekarstw.** Moment nieuwagi przy użyciu elektronarzędzia może stać się przyczyną poważnych urazów ciała.

- ▶ **Należy nosić osobiste wyposażenie ochronne i zawsze okulary ochronne.** Noszenie osobistego wyposażenia ochronnego – maski przeciwpyłowej, obuwia z podeszwami przeciwpoślizgowymi, kasku ochronnego lub środków ochrony słuchu (w zależności od rodzaju i zastosowania elektronarzędzia) – zmniejsza ryzyko obrażeń ciała.
- ▶ **Należy unikać niezamierzonego uruchomienia narzędzia. Przed włożeniem wtyczki do gniazda i/lub podłączeniem do akumulatora, a także przed podniesieniem lub przeniesieniem elektronarzędzia, należy upewnić się, że elektronarzędzie jest wyłączone.** Trzymanie palca na wyłączniku podczas przenoszenia elektronarzędzia lub podłączenie do prądu włączanego narzędzia, może stać się przyczyną wypadków.
- ▶ **Przed włączeniem elektronarzędzia, należy usunąć narzędzia nastawcze lub klucze.** Narzędzie lub klucz, znajdujący się w ruchomych częściach urządzenia mogą doprowadzić do obrażeń ciała.
- ▶ **Należy unikać nienaturalnych pozycji przy pracy. Należy dbać o stabilną pozycję przy pracy i zachowanie równowagi.** W ten sposób możliwa będzie lepsza kontrola elektronarzędzia w nieprzewidzianych sytuacjach.
- ▶ **Należy nosić odpowiednie ubranie. Nie należy nosić luźnego ubrania ani biżuterii. Włosy, ubranie i rękawice należy trzymać z daleka od ruchomych części.** Luźne ubranie, biżuteria lub długie włosy mogą zostać wciągnięte przez ruchome części.
- ▶ **Jeżeli istnieje możliwość zamontowania urządzeń odsysających i wychwytyjących pył, należy upewnić się, że są one podłączone i będą prawidłowo użyte.** Użycie urządzenia odsysającego pył może zmniejszyć zagrożenie pyłami.

Prawidłowa obsługa i eksploatacja elektronarzędzi

- ▶ **Nie należy przeciążać urządzenia. Do pracy używać należy elektronarzędzia, które są do tego przewidziane.** Odpowiednio dobranym elektronarzędziem pracuje się w danym zakresie wydajności lepiej i bezpieczniej.
- ▶ **Nie należy używać elektronarzędzia, którego włącznik/wyłącznik jest uszkodzony.** Elektronarzędzie, którego nie można włączyć lub wyłączyć jest niebezpieczne i musi zostać naprawione.
- ▶ **Przed regulacją urządzenia, wymianą osprzętu lub po zaprzestaniu pracy narzędziem, należy wyciągnąć wtyczkę z gniazda i/lub usunąć akumulator.** Ten środek ostrożności zapobiega niezamierzonemu włączeniu się elektronarzędzia.
- ▶ **Nieużywane elektronarzędzia należy przechowywać w miejscu niedostępnym dla dzieci. Nie należy udostępniać narzędzia osobom, które go nie znają lub nie przeczytały niniejszych przepisów.** Używane przez niedoświadczonych osoby elektronarzędzia są niebezpieczne.

- ▶ **Konieczna jest należyta konserwacja elektronarzędzia. Należy kontrolować, czy ruchome części urządzenia działają bez zarzutu i nie są zablokowane, czy części nie są pęknięte lub uszkodzone w taki sposób, który miałby wpływ na prawidłowe działanie elektronarzędzia. Uszkodzone części należy przed użyciem urządzenia oddać do naprawy.** Wiele wypadków spowodowanych jest przez niewłaściwą konserwację elektronarzędzi.
- ▶ **Należy stale dbać o ostrość i czystość narzędzi tnących.** O wiele rzadziej dochodzi do zakleszczenia się narzędzia tnącego, jeżeli jest ono starannie utrzymane. Zadbane narzędzia łatwiej się też prowadzi.
- ▶ **Elektonarzędzia, osprzęt, narzędzia pomocnicze itd. należy używać zgodnie z niniejszymi zaleceniami. Uwzględnić należy przy tym warunki i rodzaj wykonywanej pracy.** Niezgodne z przeznaczeniem użycie elektronarzędzia może doprowadzić do niebezpiecznych sytuacji.

Prawidłowa obsługa i eksploatacja narzędzi akumulatorowych

- ▶ **Akumulatory należy ładować tylko w ładowarkach, zalecanych przez producenta.** W przypadku użycia ładowarki, przystosowanej do ładowania określonego rodzaju akumulatorów, w sposób niezgodny z przeznaczeniem, istnieje niebezpieczeństwo pożaru.
- ▶ **W elektronarzędziach można używać jedynie przewidzianych do tego celu akumulatorów.** Użycie innych akumulatorów może spowodować obrażenia ciała i zagrożenie pożarem.
- ▶ **Nieużywany akumulator należy trzymać z dala od spinaczy, monet, kluczy, gwoździ, śrub lub innych małych przedmiotów metalowych, które mogłyby spowodować zmostkowanie styków.** Zwarcie pomiędzy stykami akumulatora może spowodować oparzenia lub pożar.
- ▶ **Przy niewłaściwym użyciu możliwe jest wydostanie się elektrolitu z akumulatora. Należy unikać kontaktu z nim, a w przypadku niezamierzonego zetknięcia się z elektrolitem, należy umyć dane miejsce ciała wodą. Jeżeli ciecz dostała się do oczu, należy dodatkowo skonsultować się z lekarzem.** Elektrolit może doprowadzić do podrażnienia skóry lub oparzeń.

Serwis

- ▶ **Naprawę elektronarzędzia należy zlecić jedynie wykwalifikowanemu fachowcowi i przy użyciu oryginalnych części zamiennych.** To gwarantuje, że bezpieczeństwo urządzenia zostanie zachowane.

Wskazówki dotyczące bezpieczeństwa pracy z sekatorami do żywopłotów

- ▶ **Należy zachować bezpieczną odległość wszystkich części ciała od noży. Nie należy próbować usuwać odpadów ogrodowych spomiędzy noży ani przytrzymywać gałęzi przeznaczonych do cięcia przy włączonym silniku. Zablokowane odpady ogrodowe wolno usuwać dopiero po wyłączeniu narzędzia ogrodowego.** Moment nieuwagi przy użyciu narzędzia

ogrodowego może doprowadzić do poważnych urazów ciała.

- ▶ **Narzędzie ogrodowe należy przenosić, trzymając je za uchwyt – zawsze przy wyłączonym silniku i nieruchomych nożach. Na czas transportu i przechowywania narzędzia ogrodowego należy zawsze nakładać osłonę ochronną.** Ostrożne obchodzenie się z urządzeniem zmniejsza ryzyko zranienia nożem.
- ▶ **Elektonarzędzie należy obsługiwać, trzymając je wyłącznie za izolowaną rękkość, gdyż noże tnące mogą natrafić na ukryte przewody elektryczne.** W wyniku kontaktu noża z przewodem będącym pod napięciem, może dojść do przekazania napięcia na części metalowe elektronarzędzia, co mogłoby spowodować porażenie prądem elektrycznym.

Dodatkowe wskazówki bezpieczeństwa

- ▶ Niniejsze urządzenie nie jest dostosowane do obsługi przez osoby (łącznie z dziećmi) ograniczone fizycznie, emocjonalnie, lub psychicznie, a także przez osoby z niewystarczającym doświadczeniem i/lub niedostateczną wiedzą. Wyjątek stanowi sytuacja, w której znajdują się one pod nadzorem osoby odpowiedzialnej za ich bezpieczeństwo i otrzymują od tej osoby instrukcje dotyczące posługiwania się urządzeniem. Dzieci powinny znajdować się pod nadzorem, a urządzenie zabezpieczone w taki sposób, żeby nie mogły się one nim bawić.
- ▶ **Elektonarzędzie należy trzymać podczas pracy mocno w obydwu rękach i zadbać stabilną pozycję pracy.** Elektronarzędzie prowadzone oburącz jest bezpieczniejsze.
- ▶ **Przed odłożeniem elektronarzędzia należy odczekać aż do momentu, gdy znajduje się ono w bezruchu.**
- ▶ Podczas pracy urządzenia w jego obrębie, w odległości 3 metrów nie mogą znajdować się żadne osoby postronne i zwierzęta. Osoba obsługująca urządzenie odpowiedzialna jest za osoby trzecie znajdujące się w pobliżu.
- ▶ Nie wolno chwycić sekatora do żywopłotu za listwę tnącą.
- ▶ Nie wolno udostępniać sekatora do żywopłotu do użytku dzieciom ani osobom, które nie zapoznały się z niniejszą instrukcją. Należy zwrócić uwagę, czy w danym kraju nie istnieją przepisy, ograniczające wiek użytkownika podobnych narzędzi.
- ▶ Nie wolno nigdy ciąć żywopłotu, jeżeli w bezpośredniej bliskości znajdują się osoby postronne, w szczególności dzieci lub zwierzęta domowe.
- ▶ Osoba obsługująca lub użytkująca urządzenie odpowiedzialna jest za wypadki i szkody na osobie i mieniu, wyrządzone innym osobom.
- ▶ Nie używać sekatora do żywopłotu boso ani w odkrytym obuwiu. Podczas pracy należy zawsze zakładać stabilne obuwanie robocze i długie spodnie. Zaleca się użycie stabilnego antypoślizgowego obuwania roboczego i okularów ochronnych. Nie należy nosić luźnego ubrania ani biżuterii, gdyż mogłyby zostać ujęte przez poruszające się części.

- ▶ Przed przystąpieniem do pracy dokładnie zbadać żywoplot i usunąć z niego wszystkie druty i inne przedmioty.
- ▶ Przed przystąpieniem do pracy sprawdzić stan techniczny noży, śrub i innych elementów mechanizmu tnącego pod kątem ich zużycia lub uszkodzenia. Nie należy nigdy pracować z uszkodzonym lub silnie zużytym mechanizmem tnącym.
- ▶ Należy być dobrze zorientowanym w obsłudze sekatora do żywoplotu, aby w krytycznej sytuacji móc go szybko zatrzymać.
- ▶ Pracować należy tylko przy dziennym świetle lub przy dobrym sztucznym oświetleniu.
- ▶ Nie wolno nigdy używać sekatora do żywoplotu, gdy urządzenia zabezpieczające nie są zamontowane lub są uszkodzone.
- ▶ Przed rozpoczęciem pracy z sekatorem do żywoplotu należy upewnić się, że wszystkie załączone w dostawie uchwyty, zabezpieczenia i osłony są prawidłowo zamocowane. Nie wolno eksploatować niekompletnie zamontowanego sekatora do żywoplotu, ani takiego, na którym dokonano niedozwolonych modyfikacji.
- ▶ Nie wolno chwycić sekatora do żywoplotu za jego elementy zabezpieczające.
- ▶ Podczas użytkowania sekatora do żywoplotu należy dbać o stabilną pozycję przy pracy i o utrzymanie równowagi, w szczególności podczas pracy na stopniach lub drabinie.
- ▶ Należy być stale świadomym ewentualnych zagrożeń z otoczenia, które mogą być podczas cięcia żywoplotu niestyszalne i niezauważalne.
- ▶ Aby mieć pewność, że stan techniczny sekatora do żywoplotu gwarantuje bezpieczną pracę, należy regularnie sprawdzać, czy wszystkie nakrętki, trzpienie i śruby są mocno dokręcone.
- ▶ Sekator do żywoplotu należy przechowywać w bezpiecznym, suchym i niedostępnym dla dzieci miejscu (wysoko na półce, bądź pod zamknięciem).
- ▶ Dla własnego bezpieczeństwa wymieniać zużyte lub uszkodzone części.
- ▶ Jeżeli nie posiada się odpowiedniego wykształcenia nie należy próbować samemu naprawiać sekator do żywoplotu.
- ▶ Upewnić się, czy części zamienne zostały wyprodukowane przez firmę Bosch.

Wskazówki dotyczące optymalnego obchodzenia się z akumulatorem

- ▶ **Przed wstawieniem akumulatora należy upewnić się, że narzędzie ogrodowe jest wyłączone.** Umieszczanie akumulatora w włączonym narzędziu ogrodowym może stać się przyczyną wypadków.
- ▶ **Stosować wyłącznie akumulatory firmy Bosch, które zostały przewidziane dla danego narzędzia ogrodowego.** Zastosowanie akumulatorów innego typu może być przyczyną obrażeń oraz pożaru.

- ▶ **Nie otwierać akumulatora.** Istnieje niebezpieczeństwo zwarcia.



Akumulator należy chronić przed wysokimi temperaturami, np. przed stałym nasłonecznieniem, przed ogniem, wodą i wilgocią. Istnieje zagrożenie wybuchem.



- ▶ **W przypadku uszkodzenia i niewłaściwego użytkowania akumulatora może dojść do wydzielenia się gazów. Wywietrzyć pomieszczenie i w razie dolegliwości skonsultować się z lekarzem.** Gazy mogą uszkodzić drogi oddechowe.
- ▶ **Akumulator należy używać tylko w połączeniu z wyrobem firmy Bosch, dla którego został on przewidziany.** Tylko w ten sposób można uniknąć przeciążenia, które jest niebezpieczne dla akumulatora.
- ▶ **Ostre przedmioty, takie jak na przykład gwoździe lub śrubokręt, a także działanie sił zewnętrznych mogą spowodować uszkodzenie akumulatora.** Może wówczas dojść do zwarcia wewnętrznego akumulatora i do jego przepalenia, eksplozji lub przegrzania.
- ▶ **Nie należy doprowadzać do zwarcia akumulatora.** Istnieje niebezpieczeństwo wybuchu.
- ▶ Akumulator należy chronić przed wilgocią i wodą.
- ▶ Akumulator należy przechowywać wyłącznie w temperaturze od $-20\text{ }^{\circ}\text{C}$ do $50\text{ }^{\circ}\text{C}$. Nie wolno pozostawiać akumulatora np. latem w samochodzie.
- ▶ Otwory wentylacyjne należy regularnie czyścić za pomocą miękkiego, czystego i suchego pędzelka.

Wskazówki bezpieczeństwa dla ładowarek



Należy przeczytać wszystkie wskazówki i przepisy. Błędy w przestrzeganiu poniższych wskazówek

mogą spowodować porażenie prądem, pożar i/lub ciężkie obrażenia ciała.

Należy starannie przechowywać niniejszą instrukcję.

Ładowarkę wolno używać tylko wtedy, gdy jest się w stanie w pełni ocenić jej wszystkie funkcje, wykonywać na niej bez ograniczeń wszystkie czynności lub, gdy uprzednio uzyskało się odpowiednie instrukcje.

- ▶ **Niniejsza ładowarka nie jest przewidziana do użytkowania przez dzieci lub osoby ograniczone**

fizycznie, emocjonalnie, lub psychicznie, a także przez osoby z niewystarczającym doświadczeniem i/lub niedostateczną wiedzą. Niniejsza ładowarka może być użytkowana przez dzieci powyżej lat 8, przez osoby ograniczone fizycznie, emocjonalnie, lub psychicznie, a także przez osoby z niewystarczającym doświadczeniem i/lub niedostateczną wiedzą tylko w przypadku, gdy dzieci lub osoby te znajdują się pod nadzorem osoby odpowiedzialnej za ich bezpieczeństwo lub gdy zostały one poinstruowane, jak w bezpieczny sposób posługiwać się niniejszą ładowarką i jakie ewentualne niebezpieczeństwa związane są z jej użytkowaniem. W przeciwnym wypadku istnieje niebezpieczeństwo niewłaściwego zastosowania, a także możliwość doznania urazów.

- ▶ **Podczas użytkowania, czyszczenia lub konserwacji, dzieci powinny znajdować się pod nadzorem.** Tylko w ten sposób można zagwarantować, że nie będą się one bawiły ładowarką.
- ▶ **Wolno ładować wyłącznie akumulatory litowo-jonowe firmy Bosch o pojemności nie mniejszej niż 2,0 Ah (od 3 ogniw). Napięcie akumulatora musi być dostosowane do napięcia ładowania w ładowarce. Nie wolno ładować jednorazowych baterii.** Takie postępowanie tworzy zagrożenie pożarem lub wybuchem.



Chronić ładowarkę przed deszczem i wilgocią.

Przedostanie się wody do ładowarki zwiększa ryzyko porażenia prądem.

- ▶ **Ładować wolno wyłącznie akumulatory litowo-jonowe firmy Bosch. Napięcie akumulatora musi być dostosowane do napięcia ładowania akumulatora w ładowarce.** W innym przypadku grozi niebezpieczeństwo pożaru lub eksplozji.
- ▶ **Ładowarkę należy utrzymywać w czystości.** Zabrudzenie może stać się przyczyną porażenia elektrycznego.
- ▶ **Przed użyciem każdorazowo sprawdzić stan ładowarki, przewodu i wtyku. Nie używać ładowarki w przypadku stwierdzenia uszkodzeń. Nie otwierać samodzielnie ładowarki. Naprawa powinna zostać przeprowadzona wyłącznie przez wykwalifikowany personel serwisu przy użyciu oryginalnych części zamiennych.** Uszkodzone ładowarki, przewody i wtyki zwiększają ryzyko porażenia elektrycznego.
- ▶ **Nie korzystać z ładowarki umieszczonej na łatwopalnym podłożu (np. papier, tekstylia itp.) ani w sąsiedztwie łatwopalnych substancji.** Ze względu na wzrost temperatury ładowarki podczas procesu ładowania istnieje niebezpieczeństwo pożaru.
- ▶ **Nie wolno zasłaniać szczelin wentylacyjnych ładowarki.** Ładowarka może się przegrzać i przestać funkcjonować prawidłowo.









Konserwacja

- ▶ **Przed przystąpieniem do czynności związanych z regulacją lub czyszczeniem narzędzia ogrodowego, a także w sytuacjach, gdy narzędzie miało być pozostawione na pewien czas bez nadzoru, należy wyjąć akumulator.** Podczas wykonywania prac obsługowych w pobliżu ostrych noży, należy zawsze nosić rękawice ogrodowe.
- ▶ Skontrolować narzędzie ogrodowe i w trosce o własne bezpieczeństwo, wymienić zużyte lub uszkodzone części.
- ▶ Przed przystąpieniem do składowania narzędzia ogrodowego listwę tnącą należy posmarować olejem do konserwacji.
- ▶ Aby mieć pewność, że stan techniczny narzędzia ogrodowego gwarantuje bezpieczną pracę, należy regularnie sprawdzać, czy wszystkie nakrętki, trzpienie i śruby są mocno dokręcone.
- ▶ Upewnić się, czy części zamienne zostały wyprodukowane przez firmę Bosch.
- ▶ **Listwę tnącą należy przed każdym użyciem posmarować olejem do konserwacji.**

Symbole

Następujące symbole mają istotne znaczenie podczas czytania i zrozumienia instrukcji eksploatacji. Należy zapamiętać te symbole i ich znaczenia. Właściwa interpretacja symboli sprzyja lepszemu i bezpieczniejszemu użytkowaniu elektronarzędzia.

Polski | 115

Symbol	Znaczenie	Symbol	Znaczenie
	Należy nosić rękawice ochronne		Dozwolone czynności
	Zakładać okulary ochronne.		Zabronione czynności
	Kierunek ruchu		Osprzęt
	Uruchomienie		
	Wyłączenie		

Użycie zgodne z przeznaczeniem

Urządzenie przeznaczone jest do cięcia i przycinania żywopłotów i krzewów w ogrodach przydomowych i działkowych.

Dane techniczne

Akumulatorowy sekator do żywopłotu		AHS 35-15 LI	AHS 350 LI	AHS 45-15 LI
Numer katalogowy		3 600 H49 B..	3 600 H49 B..	3 600 H49 A..
Częstotliwość skoku na biegu jałowym	min ⁻¹	2400	2400	2400
Długość cięcia	mm	350	350	450
Rozwarcie zębów	mm	15	15	15
Ciężar odpowiednio do EPTA-Procedure 01/2003	kg	1,9	1,9	2,0
Numer seryjny	Zob. numer seryjny (tabliczka znamionowa) na narzędziu ogrodowym			
Akumulator		litowo-jonowy	litowo-jonowy	litowo-jonowy
Numer katalogowy		1 607 A35 02W	1 607 A35 02W	1 607 A35 02W
Napięcie znamionowe	V	10,8	10,8	10,8
Pojemność	Ah	2,0	2,0	2,0
Liczba ogniw akumulatora		3	3	3
Ładowarka		AL 1130 CV	AL 1130 CV	AL 1130 CV
Numer katalogowy	EU	2 607 225 133	2 607 225 133	2 607 225 133
	UK	2 607 225 135	2 607 225 135	2 607 225 135
	AU	2 607 225 137	2 607 225 137	2 607 225 137
Prąd ładowania	mA	3000	3000	3000
Dopuszczalny zakres temperatur ładowania	°C	0 – 45	0 – 45	0 – 45
Czas ładowania (przy rozładowanym akumulatorze)	min	45	45	45
Ciężar odpowiednio do EPTA-Procedure 01/2003		0,3	0,3	0,3
Klasa ochrony	kg	□ / II	□ / II	□ / II
Ładowarka		AL 1115 CV	AL 1115 CV	AL 1115 CV
Numer katalogowy	EU	2 607 225 513	2 607 225 513	2 607 225 513
	UK	2 607 225 515	2 607 225 515	2 607 225 515
	AU	2 607 225 517	2 607 225 517	2 607 225 517
Prąd ładowania	mA	1500	1500	1500

Akumulator litowo-jonowy można doładować w dowolnej chwili, nie powodując tym skrócenia jego żywotności. Przerwanie procesu ładowania nie niesie za sobą ryzyka uszkodzenia ogniw akumulatora.

Dzięki systemowi elektronicznej ochrony ogniw „Electronic Cell Protection (ECP)” akumulator litowo-jonowy jest zabezpieczony przed głębokim rozładowaniem. Przy rozładowanym akumulatorze układ ochronny narzędzia ogrodowego wyłącza je. Nóż tnący zatrzymuje się.

UWAGA Po automatycznym wyłączeniu narzędzia ogrodowego nie należy naciskać ponownie włącznika/wyłącznika. Może to spowodować uszkodzenie akumulatora.

Ładowanie

Proces ładowania rozpoczyna się z chwilą włożenia wtyczki sieciowej do gniazda oraz umieszczenia akumulatora we wnęce ładowarki.

Inteligentny proces ładowania pozwala na automatyczne rozpoznawanie stanu naładowania akumulatora i optymalny dobór prądu ładowania, w zależności od temperatury i napięcia akumulatora.

Ma to wpływ na przedłużenie żywotności akumulatora, a poza tym akumulator będzie stale całkowicie naładowany przez cały czas przechowywania w ładowarce.

Wskazówka: Ładowanie jest możliwe tylko wtedy, gdy temperatura akumulatora znajduje się w dopuszczalnym zakresie temperatur, zob. rozdział „Dane techniczne”.

AL 1130 CV

Migający zielony wskaźnik naładowania akumulatora



Proces szybkiego ładowania sygnalizowany jest **miganiem zielonego** wskaźnika naładowania akumulatora.

Wskazówka: Szybkie ładowanie jest możliwe tylko wtedy, gdy temperatura akumulatora znajduje się w dopuszczalnym zakresie temperatur, zob. rozdział „Dane techniczne”.

Światło ciągłe zielonego wskaźnika naładowania akumulatora

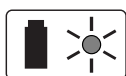

Ciągłe zielone światło wskaźnika naładowania akumulatora oznacza, że akumulator został całkowicie naładowany.

Po zakończeniu ładowania akumulator można wyjąć i rozpocząć natychmiastowe użytkowanie.

Jeżeli w ładowarce nie ma akumulatora, **światło ciągłe** wskaźnika sygnalizuje dopływ prądu do ładowarki (wtyczka znajduje się w gniazdku sieciowym) i jej gotowość do eksploatacji.

Światło ciągłe zielonego wskaźnika naładowania akumulatora

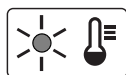

Ciągłe czerwone światło wskaźnika naładowania akumulatora oznacza, że temperatura akumulatora leży poza dopuszczalnym zakresem temperatur, zob. rozdział „Dane techniczne”. Po osiągnięciu dopuszczalnego zakresu temperatur, ładowarka przechodzi automatycznie na szybkie ładowanie.

Migający czerwony wskaźnik naładowania akumulatora

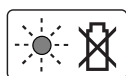

Miganie czerwonego wskaźnika ładowania sygnalizuje inny rodzaj usterki procesu ładowania, zob. rozdział „Lokalizacja usterek”.

AL 1115 CV

Wskaźnik ładowania akumulatora świeci światłem migającym



Proces ładowania sygnalizowany jest **światłem migającym** wskaźnika ładowania akumulatora.

Wskaźnik ładowania akumulatora świeci światłem ciągłym



Światło ciągłe wskaźnika ładowania akumulatora sygnalizuje, że akumulator został całkowicie naładowany **lub**, że temperatura akumulatora znajduje się poza dopuszczalnym zakresem i akumulator nie może być dlatego ładowany. Po osiągnięciu przez akumulator dopuszczalnej temperatury, ładowanie akumulatora będzie kontynuowane.

Jeżeli w ładowarce nie ma akumulatora, **światło ciągłe** wskaźnika sygnalizuje dopływ prądu do ładowarki (wtyczka znajduje się w gniazdku sieciowym) i jej gotowość do eksploatacji.

Wskazówki dotyczące ładowania

Ładowanie ciągle akumulatora, jak również kilka następujących bezpośrednio po sobie cykli ładowania, może spowodować nagrzanie się ładowarki. Jest to zjawisko normalne i nie świadczy o żadnej wadzie technicznej urządzenia.

Zdecydowanie krótszy czas prac po ładowaniu wskazuje na zużycie akumulatora i konieczność wymiany na nowy.

Wskazówki robocze

- ▶ Podczas pracy narzędzie ogrodowe należy trzymać w bezpiecznej odległości od siebie. Należy dbać o bezpieczną i stabilną pozycję ciała przy pracy.
- ▶ Narzędzia ogrodowego nie wolno przechowywać, zawieszając je za uchwyt lub za włącznik/wyłącznik.

118 | Polski

Mechanizm chroniący przed zablokowaniem

W przypadku zablokowania noża tnącego w stawiającym opór materiale, obciążenie silnika wzrasta. Inteligentny układ mikroelektroniczny rozpoznaje obciążenie i zmienia (wielokrotnie) kierunek obrotu silnika, aby zapobiec zablokowaniu i spowodować przecięcie gałęzi.

Ta zmiana kierunku obrotu silnika jest słyszalna i może trwać do trzech sekund.

Po przecięciu, urządzenie pracuje dalej w normalnym trybie pracy, lub - w razie przeciążenia - automatycznie zatrzymuje noże w pozycji otwartej (gdyby np. doszło do przypadkowego zablokowania maszyny przez druciane ogrodzenie).

Lokalizacja usterek

Symptomy	Możliwa przyczyna	Usunięcie usterki
Sekator nie działa	Rozładowany akumulator	Naładować akumulator (zob. wskazówki dotyczące ładowania)
	Blokada włącznika nie zaskoczyła prawidłowo	Dla prawidłowej obsługi zob. „Montaż i obsługa”
Sekator pracuje z przerwami	Nastąpiło uszkodzenie wewnętrznego okablowania narzędzia ogrodowego	Zwrócić się do punktu serwisowego
	Uszkodzony włącznik/wyłącznik	Zwrócić się do punktu serwisowego
	Kierunek obrotu silnika stale się zmienia, a po ok. 3 sekundach zatrzymuje się	zob. „Wskazówki robocze” (Mechanizm chroniący przed zablokowaniem)
Silnik pracuje, noże zatrzymują się	Błąd wewnętrzny	Zwrócić się do punktu serwisowego
Noże mocno się nagzewają	Tępy nóż	Oddać listwę tnącą do ostrzenia
	Wyszczerbiony nóż	Skontrolować stan listwy tnącej
	Za duże tarcie z powodu niedostatecznego nasmarowania	Spryskać olejem smarowym
Nóż się nie obraca	Rozładowany akumulator	Naładować akumulator (zob. wskazówki dotyczące ładowania)
	Uszkodzone narzędzie ogrodowe	Zwrócić się do punktu serwisowego
Silne wibracje/dźwięki	Uszkodzone narzędzie ogrodowe	Zwrócić się do punktu serwisowego
Zbyt krótki czas pracy na jedno ładowanie akumulatora	Za duże tarcie z powodu niedostatecznego nasmarowania	Spryskać olejem smarowym
	Nóż należy oczyścić	Oczyścić nóż
	Akumulator nienaładowany do pełna	Naładować akumulator (zob. wskazówki dotyczące ładowania)
Wskaźnik ładowania akumulatora świeci się światłem ciągłym Nie jest możliwe ładowanie	Akumulator nie został (prawidłowo) włożony	Wstawić akumulator prawidłowo do ładowarki
	Styki akumulatora są zabrudzone	Wyczyścić styki akumulatora, np. przez wie lo krot ne włożenie i wyjęcie akumulatora. W razie niepowodzenia akumulator wymienić na nowy
	Akumulator jest uszkodzony	Wymienić akumulator na nowy

Symptomy	Możliwa przyczyna	Usunięcie usterki
Noże obracają się zbyt wolno lub nie działa mechanizm chroniący przed zablokowaniem	Rozładowany akumulator	Naładować akumulator (zob. wskazówki dotyczące ładowania)
	Akumulator był przechowywany w temperaturze przekraczającej dopuszczalny zakres	Odczekać rozgrzanie się akumulatora do temperatury pokojowej (w dopuszczalnym zakresie temperatur, znajdującym się między 0 – 45 °C)
Wskaźnik ładowania akumulatora nie świeci się	Wtyczka ładowarki nie (właściwie) podłączona do sieci	Wsadzić wtyczkę (całkowicie) do gniazdka
	Gniazdko, przewód sieciowy lub ładowarka są uszkodzone	Sprawdzić napięcie sieci, ładowarkę wzgl. zlecić kontrolę w autoryzowanym punkcie serwisowym elektronarzędzi firmy Bosch

Obsługa klienta oraz doradztwo dotyczące użytkowania

www.bosch-garden.com

Przy wszystkich zgłoszeniach oraz zamówieniach części zamiennych konieczne jest podanie 10-cyfrowego numeru katalogowego elektronarzędzia zgodnie z danymi na tabliczce znamionowej.

Polska

Robert Bosch Sp. z o.o.
Serwis Elektronarzędzi
Ul. Szyszkowa 35/37
02-285 Warszawa
Na www.bosch-pt.pl znajdują Państwo wszystkie szczegóły dotyczące usług serwisowych online.
Tel.: 22 7154460
Faks: 22 7154441
E-Mail: bsc@pl.bosch.com
Infolinia Działu Elektronarzędzi: 801 100900
(w cenie połączenia lokalnego)
E-Mail: elektronarzedzia.info@pl.bosch.com
www.bosch.pl

Transport

Załączone w dostawie akumulatory litowo jonowe podlegają wymaganiom przepisów dotyczących towarów niebezpiecznych. Akumulatory mogą być transportowane drogą lądową przez użytkownika bez konieczności spełnienia jakichkolwiek dalszych warunków.

W przypadku przesyłki przez osoby trzecie (np. transport drogą powietrzną lub za pośrednictwem firmy spedycyjnej) należy dostosować się do szczególnych wymogów dotyczących opakowania i znaczenia towaru. W takim wypadku podczas przygotowywania towaru do wysyłki należy skonsultować się z ekspertem d/s towarów niebezpiecznych.

Akumulatory można wysyłać tylko wówczas, gdy ich obudowa nie jest uszkodzona. Odsłonięte styki należy zakleić, a akumulator zapakować w taki sposób, aby nie mógł on się poruszać (przesuwać) w opakowaniu. Należy wziąć też pod uwagę ewentualne przepisy prawa krajowego.

Usuwanie odpadów

Narzędzi ogrodowych, ładowarek, a także akumulatorów/baterii nie wolno wyrzucać do odpadów z gospodarstwa domowego!

Tylko dla państw należących do UE:



Zgodnie z europejską wytyczną 2012/19/UE, niezdadne do użytku elektronarzędzia i urządzenia elektroniczne, a zgodnie z europejską wytyczną 2006/66/WE uszkodzone lub zużyte akumulatory/baterie, należy zbierać osobno

i doprowadzić do ponownego przetworzenia zgodnego z zasadami ochrony środowiska.

Akumulatory/Baterie:



Li-Ion:
Prosimy postępować zgodnie ze wskazówkami umieszczonymi w rozdziale „Transport”.

Zastrzega się prawo dokonywania zmian.

Česky

Bezpečnostní upozornění

Vysvětlivky obrázkových symbolů



Pročtěte si návod k použití.



Chraňte elektronářadí před deštěm.



Dříve než na zahradním nářadí provedete seřizovací nebo čistící práce nebo pokud zůstané zahradní nářadí nějakou dobu bez dozoru, odejměte akumulátor.

120 | Česky

Všeobecná varovná upozornění pro elektronářadí

VAROVÁNÍ Čtěte všechna varovná upozornění a pokyny. Zanedbání při dodržování varovných upozornění a pokynů mohou mít za následek zásah elektrickým proudem, požár a/nebo těžká poranění.

Všechna varovná upozornění a pokyny do budoucna uschovejte.

Ve varovných upozorněních použitý pojem „elektronářadí“ se vztahuje na elektronářadí provozované na el. síti (se síťovým kabelem) a na elektronářadí provozované na akumulátoru (bez síťového kabelu).

Bezpečnost pracovního místa

- ▶ **Udržujte Vaše pracovní místo čisté a dobře osvětlené.**
Nepořádek nebo neosvětlené pracovní oblasti mohou vést k úrazům.
- ▶ **S elektronářadím nepracujte v prostředí ohroženém explozí, kde se nacházejí hořlavé kapaliny, plyny nebo prach.** Elektronářadí vytváří jiskry, které mohou prach nebo páry zapálit.
- ▶ **Děti a jiné osoby udržujte při použití elektronářadí daleko od Vašeho pracovního místa.** Při rozptýlení můžete ztratit kontrolu nad strojem.

Elektrická bezpečnost

- ▶ **Připojovací zástrčka elektronářadí musí lícovat se zásuvkou. Zástrčka nesmí být žádným způsobem upravena. Společně s elektronářadím s ochranným uzemněním nepoužívejte žádné adaptérové zástrčky.** Neupravené zástrčky a vhodné zásuvky snižují riziko zásahu elektrickým proudem.
- ▶ **Zabraňte kontaktu těla s uzemněnými povrchy, jako např. potrubí, topení, sporáky a chladničky.** Je-li Vaše tělo uzemněno, existuje zvýšené riziko zásahu elektrickým proudem.
- ▶ **Chraňte stroj před deštěm a vlhkem.** Vniknutí vody do elektronářadí zvyšuje nebezpečí zásahu elektrickým proudem.
- ▶ **Dbejte na účel kabelu, nepoužívejte jej k nošení či zavěšení elektronářadí nebo k vytažení zástrčky ze zásuvky. Udržujte kabel daleko od tepla, oleje, ostrých hran nebo pohyblivých dílů stroje.** Poškozené nebo spletené kabely zvyšují riziko zásahu elektrickým proudem.
- ▶ **Pokud pracujete s elektronářadím venku, použijte pouze takové prodlužovací kabely, které jsou způsobilé i pro venkovní použití.** Použití prodlužovacího kabelu, jež je vhodný pro použití venku, snižuje riziko zásahu elektrickým proudem.
- ▶ **Pokud se nelze vyhnout provozu elektronářadí ve vlhkém prostředí, použijte proudový chránič.** Nasazení proudového chrániče snižuje riziko zásahu elektrickým proudem.

Bezpečnost osob

- ▶ **Buďte pozorní, dávejte pozor na to, co děláte a přístupte k práci s elektronářadím rozumně.**

Nepoužívejte žádné elektronářadí pokud jste unaveni nebo pod vlivem drog, alkoholu nebo léků. Moment nepozornosti při použití elektronářadí může vést k vážným poraněním.

- ▶ **Noste osobní ochranné pomůcky a vždy ochranné brýle.** Nošení osobních ochranných pomůcek jako maska proti prachu, bezpečnostní obuv s protiskluzovou podrážkou, ochranná přilba nebo sluchátka, podle druhu nasazení elektronářadí, snižují riziko poranění.
- ▶ **Zabraňte neúmyslnému uvedení do provozu. Přesvědčte se, že je elektronářadí vypnuté dříve než jej uchopíte, poneseťe či připojíte na zdroj proudu a/nebo akumulátor.** Máte-li při nošení elektronářadí prst na spínači nebo pokud stroj připojíte ke zdroji proudu zapnutý, pak to může vést k úrazům.
- ▶ **Než elektronářadí zapnete, odstraňte seřizovací nástroje nebo šroubováky.** Nástroj nebo klíč, který se nachází v otáčivém dílu stroje, může vést k poranění.
- ▶ **Vyvarujte se abnormálního držení těla. Zajistěte si bezpečný postoj a udržujte vždy rovnováhu.** Tím můžete elektronářadí v neočekávaných situacích lépe kontrolovat.
- ▶ **Noste vhodný oděv. Nenoste žádný volný oděv nebo šperky. Vlasy, oděv a rukavice udržujte daleko od pohybujících se dílů.** Volný oděv, šperky nebo dlouhé vlasy mohou být zachyceny pohybujícími se díly.
- ▶ **Lze-li namontovat odsávací či zachycující přípravky, přesvědčte se, že jsou připojeny a správně použity.** Použití odsávání prachu může snížit ohrožení prachem.

Svědomité zacházení a používání elektronářadí

- ▶ **Stroj nepřetěžujte. Pro svou práci použijte k tomu určené elektronářadí.** S vhodným elektronářadím budete pracovat v dané oblasti výkonu lépe a bezpečněji.
- ▶ **Nepoužívejte žádné elektronářadí, jehož spínač je vadný.** Elektronářadí, které nelze zapnout či vypnout je nebezpečné a musí se opravit.
- ▶ **Než provedete seřízení stroje, výměnu dílů příslušenství nebo stroj odložíte, vytáhněte zástrčku ze zásuvky a/nebo odstraňte akumulátor.** Toto preventivní opatření zabrání neúmyslnému zapnutí elektronářadí.
- ▶ **Uchovávejte nepoužívané elektronářadí mimo dosah dětí. Nenechte stroj používat osobám, které se strojem nejsou seznámeny nebo nečetly tyto pokyny.** Elektronářadí je nebezpečné, je-li používáno nezkušenými osobami.
- ▶ **Pečujte o elektronářadí svědomitě. Zkontrolujte, zda pohyblivé díly stroje bezvadně fungují a nevzpříčují se, zda díly nejsou zlomené nebo poškozené tak, že je omezena funkce elektronářadí. Poškozené díly nechte před nasazením stroje opravit.** Mnoho úrazů má příčinu ve špatně udržovaném elektronářadí.
- ▶ **Řezné nástroje udržujte ostré a čisté.** Pečlivě ošetřované řezné nástroje s ostrými řeznými hranami se méně vzpříčují a dají se lehčeji vést.
- ▶ **Používejte elektronářadí, příslušenství, nasazovací nástroje apod. podle těchto pokynů. Respektujte přitom pracovní podmínky a prováděnou činnost.** Použití elektronářadí pro jiné než určující použití může vést k nebezpečným situacím.

Svědomité zacházení a používání akumulátorového nářadí

- ▶ **Akumulátory nabíjejte pouze v nabíječce, která je doporučena výrobcem.** Pro nabíječku, která je vhodná pro určitý druh akumulátorů, existuje nebezpečí požáru, je-li používána s jinými akumulátory.
- ▶ **Do elektronářadí používejte pouze k tomu určené akumulátory.** Použití jiných akumulátorů může vést k poraněním a požárům.
- ▶ **Nepoužívaný akumulátor uchovávejte mimo kancelářské sponky, mince, klíče, hřebíky, šrouby nebo jiné drobné kovové předměty, které mohou způsobit přemostění kontaktů.** Zkrat mezi kontakty akumulátoru může mít za následek opálení nebo požár.
- ▶ **Při špatném použití může z akumulátoru vytéci kapalina. Zabraňte kontaktu s ní. Při náhodném kontaktu opláchněte místo vodou. Pokud kapalina vnikne do očí, navštivte navíc i lékaře.** Vytékající akumulátorová kapalina může způsobit podráždění pokožky nebo popáleniny.

Servis

- ▶ **Nechte Vaše elektronářadí opravit pouze kvalifikovaným odborným personálem a pouze s originálními náhradními díly.** Tím bude zajištěno, že bezpečnost stroje zůstane zachována.

Bezpečnostní upozornění pro nůžky na živý plot

- ▶ **Držte všechny části těla daleko od střížných nožů. Nepokoušejte se za běžícího motoru odstraňovat ustřížený materiál nebo stříhaný materiál přidržovat. Sevřený ustřížený materiál odstraňte při vypnutém nářadí.** Moment nepozornosti při používání nůžek může vést k těžkým zraněním.
- ▶ **Nůžky noste za rukojeť s nožem stojícím v klidu. Při přepravě nebo uskladnění nůžek vždy natáhněte ochranný kryt.** Pečlivé zacházení s nářadím snižuje nebezpečí zranění nožem.
- ▶ **Držte elektronářadí pouze na izolovaných plochách rukojeti, poněvadž střížný nůž může přijít do styku se skrytými elektrickými kabely.** Kontakt střížného nože s elektrickým vedením může uvést kovové díly stroje pod napětí a vést k zásahu elektrickým proudem.



Doplňková varovná upozornění

- ▶ Tento stroj není určen k tomu, aby jej používaly osoby (včetně dětí) s omezenými fyzickými, smyslovými a duševními schopnostmi nebo nedostatečnými zkušenostmi a/nebo nedostatečnými vědomostmi, možné je to pouze tehdy, budou-li pro svou bezpečnost pod dohledem kompetentní osoby nebo od ní obdrží pokyny, jak stroj používat. Děti by měly být pod dohledem, aby bylo zajištěno, že si se strojem nehrají.
- ▶ **Elektronářadí držte při práci pevně oběma rukama a zajistěte si bezpečný postoj.** Oběma rukama je elektronářadí vedeno bezpečněji.

▶ Počkejte, až se stroj zastaví, než jej odložíte.

- ▶ Během provozu se nesmějí v okruhu 3 m zdržovat žádné další osoby ani zvířata. Obsluha je v pracovním prostoru zodpovědná vůči třetím stranám.
- ▶ Neuchopujte nůžky na živý plot nikdy za střížnou lištu.
- ▶ Nikdy nedovolte dětem nebo osobám, jež nejsou seznámeny s těmito pokyny, používat nůžky na živý plot. Národní předpisy možná ohraničují věk obsluhy.
- ▶ Stříhání živého plotu nikdy neprovádějte, zatímco se v bezprostřední blízkosti zdržují osoby, zejména děti, nebo domácí zvířata.
- ▶ Obsluha nebo uživatel je zodpovědný za nehody nebo ublížení jiným osobám nebo jejich majetku.
- ▶ Nůžky na živý plot nepoužívejte naboso nebo s otevřenými sandály. Vždy noste pevnou obuv a dlouhé kalhoty. Doporučuje se nošení pevných rukavic, protiskluzové obuvi a ochranných brýlí. Nenoste široký oděv či šperky, jež se může/můžou zaplést do pohyblivých dílů stroje.
- ▶ Pečlivě prohleďte stříhaný živý plot a odstraňte všechny dráty a jiná cizí tělesa.
- ▶ Před použitím vždy zkontrolujte, zda nejsou nože, šrouby nožů a další díly stříhacího mechanismu opotřebené nebo poškozené. Nikdy nepracujte s poškozeným nebo silně opotřebeným stříhacím mechanismem.
- ▶ Seznamte se s obsluhou nůžek na živý plot, abyste je mohli v případě nouze okamžitě zastavit.
- ▶ Stříhání živého plotu provádějte pouze za denního světla nebo za dobrého umělého osvětlení.
- ▶ Nikdy nepoužívejte nůžky na živý plot s vadnými či nenamontovanými ochrannými přípravky.
- ▶ Zajistěte, aby byly při provozu nůžek na živý plot namontované všechny dodávané rukojeti a ochranné přípravky. Nikdy se nepokoušejte uvést do provozu neúplně smontované nůžky na živý plot nebo nůžky s nepřipustnými modifikacemi.
- ▶ Nůžky na živý plot nikdy nedržte na jejich ochranném přípravku.
- ▶ Při provozu nůžek na živý plot neustále dbejte na spolehlivý postoj a vždy udržujte rovnováhu, zejména při používání na schodech nebo na žebřících.
- ▶ Buďte si vědomi Vašeho okolí a buďte připraveni na možné nebezpečné okolnosti, jež během stříhání živého plotu možná nezaslechnete.
- ▶ Zajistěte pevné usazení všech matic, čepů a šroubů, aby byl zaručen bezpečný pracovní stav nůžek na živý plot.
- ▶ Nůžky na živý plot skladujte na suchém, vysoko položeném nebo uzamčeném místě, mimo dosah dětí.
- ▶ Z bezpečnostních důvodů vyměňte opotřebené nebo poškozené díly.
- ▶ Nepokoušejte se zahradní nářadí opravovat, ledaže máte nezbytné vzdělání.
- ▶ Zajistěte, aby vyměněné díly pocházely od firmy Bosch.

Upozornění pro optimální zacházení s akumulátorem

- ▶ **Dříve než vložíte akumulátor, zajistěte, aby bylo zahradní nářadí vypnuté.** Vložení akumulátoru do zahradního nářadí, jež je zapnuté, může vést k úrazům.
 - ▶ **Používejte pouze pro toto zahradní nářadí určené akumulátory Bosch.** Použití jiných akumulátorů může vést k poraněním a k nebezpečí požáru.
 - ▶ **Neotvírejte akumulátor.** Existuje nebezpečí zkratu.
-  **Chraňte akumulátor před horkem, např. i před trvalým slunečním zářením, ohněm, vodou a vlhkostí.** Existuje nebezpečí výbuchu.
- 
- ▶ **Při poškození a nesprávném použití akumulátoru mohou vystupovat páry. Přivádějte čerstvý vzduch a při potížích vyhledejte lékaře.** Páry mohou dráždit dýchací cesty.
 - ▶ **Akumulátor používejte pouze ve spojení s Vaším výrobkem Bosch.** Jen tak bude akumulátor chráněn před nebezpečným přetížením.
 - ▶ **Spícatými předměty, jako např. hřebíky nebo šroubováky, nebo působením vnější síly může dojít k poškození akumulátoru.** Uvnitř může dojít ke zkratu a akumulátor může začít hořet, může z něj unikat kouř, může vybuchnout nebo se přehřát.
 - ▶ **Akumulátor nezkratujte.** Existuje nebezpečí exploze.
 - ▶ Akumulátor chraňte před vlhkostí a vodou.
 - ▶ Akumulátor skladujte pouze v rozsahu teploty od $-20\text{ }^{\circ}\text{C}$ do $50\text{ }^{\circ}\text{C}$. Nenechávejte akumulátor ležet např. v létě v autě.
 - ▶ Příležitostně vyčistěte větrací otvory akumulátoru měkkým, čistým a suchým štětcem.

Bezpečnostní upozornění pro nabíječky



Čtete všechna varovná upozornění a pokyny.

Zanedbání při dodržování varovných upozornění a

pokynů mohou mít za následek úraz elektrickým proudem, požár a/nebo těžká poranění.

Tyto pokyny dobře uschovejte.

Nabíječku používejte jen tehdy, pokud můžete všechny funkce plně odhadnout a bez omezení provést nebo jste obdrželi příslušné pokyny.

▶ **Tato nabíječka není určena k tomu, aby ji používaly děti a osoby s omezenými fyzickými, smyslovými nebo duševními schopnostmi nebo nedostatečnými zkušenostmi a vědomostmi. Tuto nabíječku mohou používat děti od 8 let a osoby s omezenými fyzickými, smyslovými nebo duševními schopnostmi nebo nedostatečnými zkušenostmi a vědomostmi pouze tehdy, pokud na ně dohlíží osoba zodpovědná za jejich bezpečnost nebo pokud je tato osoba instruovala ohledně bezpečného zacházení s nabíječkou a chápou nebezpečí, která jsou s tím spojená.** V opačném případě hrozí nebezpečí nesprávné obsluhy a zranění.

▶ **Při používání, čištění a údržbě na děti dohlížejte.** Tak bude zajištěno, že si děti nebudou s nabíječkou hrát.

▶ **Nabíjejte pouze lithium-iontové akumulátory Bosch s kapacitou od 2,0 Ah (od 3 akumulátorových článků). Napětí akumulátoru musí odpovídat nabíjecímu napětí nabíječky. Nenabíjejte nenabíjecí baterie.** Jinak hrozí nebezpečí požáru a výbuchu.



Chraňte nabíječku před deštěm a vlhkem.

Vniknutí vody do nabíječky zvyšuje riziko úrazu elektrickým proudem.

- ▶ **Nabíjejte pouze lithium-iontové akumulátory Bosch. Napětí akumulátoru musí odpovídat nabíjecímu napětí nabíječky.** Jinak hrozí nebezpečí požáru a výbuchu.
- ▶ **Udržujte nabíječku čistou.** Znečištěním vzniká nebezpečí úrazu elektrickým proudem.
- ▶ **Před každým použitím zkontrolujte nabíječku, kabel a zástrčku. Pokud jste zjistili závady, nabíječku nepoužívejte. Nabíječku sami neotvírejte a nechte ji opravit pouze kvalifikovaným odborným personálem a originálními náhradními díly.** Poškozená nabíječka, kabel a zástrčka zvyšují riziko úrazu elektrickým proudem.

► **Nabíječku neprovozujte na lehce hořlavém podkladu (např. papír, textil apod.) popř. v hořlavém prostředí.**

Z důvodu zahřívání nabíječky, jež vzniká při nabíjení, existuje nebezpečí požáru.

► **Nezakrývejte větrací štěrbinu nabíječky.** Nabíječka se jinak může přehřát a nebude řádně fungovat.

Údržba

► **Dříve než na zahradním nářadí provedete seřizovací nebo čistící práce nebo pokud zůstane zahradní nářadí nějakou dobu bez dozoru, odejměte akumulátor.** Když manipulujete nebo pracujete v oblasti ostrých nožů, vždy noste zahradní rukavice.

► Zahradní nářadí kontrolujte a opotřebované nebo poškozené díly pro jistotu nahraďte.

► Stříhací lištu kvůli skladování zahradního nářadí vždy namažte servisním sprejem.

► Zajistěte pevné usazení všech matic, čepů a šroubů, aby byl zaručen bezpečný pracovní stav zahradního nářadí.

► Zajistěte, aby vyměněné díly pocházely od firmy Bosch.

► **Stříhací lištu před používáním vždy namažte servisním sprejem.**

Symboły

Následující symboly mají význam pro čtení a pochopení návodu k provozu. Zapamatujte si symboly a jejich význam. Správná interpretace symbolů Vám pomůže elektronářadí lépe a bezpečněji používat.

Symbol	Význam
	Noste ochranné rukavice
	Noste ochranné brýle.
	Směr pohybu
	Zapnutí
	Vypnutí
	Dovolené počínání
	Zakázané počínání
	Příslušenství

Určené použití

Zahradní nářadí je určeno ke stříhání a zastřihávání živých plotů a keřů v domácích a kutilských zahradách.

Technická data

Akumulátorové nůžky na živý plot		AHS 35-15 LI	AHS 350 LI	AHS 45-15 LI
Objednací číslo		3 600 H49 B..	3 600 H49 B..	3 600 H49 A..
Počet zdvihů při běhu naprázdno	min ⁻¹	2 400	2 400	2 400
Délka stříhu	mm	350	350	450
Rozevření zubů	mm	15	15	15
Hmotnost podle EPTA-Procedure 01/2003	kg	1,9	1,9	2,0
Sériové číslo	Viz sériové číslo (typový štítek) na zahradním nářadí			
Akumulátor		Li-Ion	Li-Ion	Li-Ion
Objednací číslo		1 607 A35 02W	1 607 A35 02W	1 607 A35 02W
Jmenovité napětí	V	10,8	10,8	10,8
Kapacita	Ah	2,0	2,0	2,0
Počet článků akumulátoru		3	3	3
Nabíječka		AL 1130 CV	AL 1130 CV	AL 1130 CV
Objednací číslo		2 607 225 133	2 607 225 133	2 607 225 133
		2 607 225 135	2 607 225 135	2 607 225 135
		2 607 225 137	2 607 225 137	2 607 225 137
Nabíjecí proud	mA	3000	3000	3000

124 | Česky

Akumulátorové nůžky na živý plot		AHS 35-15 LI	AHS 350 LI	AHS 45-15 LI
Dovolený rozsah teploty nabíjení	°C	0 – 45	0 – 45	0 – 45
Doba nabíjení (vybitý akumulátor)	min	45	45	45
Hmotnost podle EPTA-Procedure 01/2003		0,3	0,3	0,3
Třída ochrany	kg	□ / II	□ / II	□ / II
Nabíječka		AL 1115 CV	AL 1115 CV	AL 1115 CV
Objednací číslo	EU	2 607 225 513	2 607 225 513	2 607 225 513
	UK	2 607 225 515	2 607 225 515	2 607 225 515
	AU	2 607 225 517	2 607 225 517	2 607 225 517
Nabíjecí proud	mA	1500	1500	1500
Dovolený rozsah teploty nabíjení	°C	0 – 45	0 – 45	0 – 45
Doba nabíjení (vybitý akumulátor)	min	80	80	80
Hmotnost podle EPTA-Procedure 01/2003	kg	0,3	0,3	0,3
Třída ochrany		□ / II	□ / II	□ / II

Informace o hluku a vibracích

Hodnoty hlučnosti zjištěny podle EN 60745-2-15.

Hodnocená hladina hluku A stroje činí typicky: hladina akustického tlaku 67 dB (A); hladina akustického výkonu 87 dB (A). Nepřesnost K = 3 dB.

Noste ochranu sluchu!

Celkové hodnoty vibrační a_{h} (vektorový součet tří os) a nepřesnost K stanoveny podle EN 60745-2-15: $a_{\text{h}} < 2,5 \text{ m/s}^2$, $K = 1,5 \text{ m/s}^2$.

V těchto pokynech uvedená úroveň vibrační byla změřena podle měřících metod normovaných v EN 60745 a může být použita pro vzájemné porovnání elektronářadí. Hodí se i pro předběžný odhad zatížení vibracemi.

Uvedená úroveň vibrační reprezentuje hlavní použití elektronářadí. Pokud se ovšem bude elektronářadí používat pro jiné práce, s odlišným příslušenstvím, s jinými nástroji nebo s nedostatečnou údržbou, může se úroveň vibrační lišit. To může zatížení vibracemi po celou pracovní dobu zřetelně zvýšit.

Pro přesný odhad zatížení vibracemi by měly být zohledněny i doby, v nichž je nářadí vypnuté nebo sice běží, ale fakticky se nepoužívá. To může zatížení vibracemi po celou pracovní dobu zřetelně zredukovat.

Stanovte dodatečná bezpečnostní opatření k ochraně obsluhy před účinky vibrační, jako je např. údržba elektronářadí a nástrojů, udržování teplých rukou, organizace pracovních procesů.

Prohlášení o shodě

Prohlašujeme ve výhradní zodpovědnosti, že v odstavci „Technická data“ popsany výrobek odpovídá všem příslušným ustanovením směrnic do 19. dubna 2016: 2006/95/ES, od 20. dubna 2016: 2014/35/EU, 2011/65/EU, do 19. dubna 2016: 2004/108/ES, od 20. dubna 2016: 2014/30/EU, 2006/42/ES, 2000/14/ES včetně jejich změn a je v souladu s následujícími normami:

EN 60745-1, EN 60745-2-15 (akumulátorový stroj), EN 60335-1, EN 60335-2-29 (nabíječka akumulátoru). 2000/14/ES: garantovaná hladina akustického výkonu 90 dB (A). Metoda posouzení shody podle dodatku V.

Kategorie výrobků: 25

Technická dokumentace (2006/42/ES, 2000/14/ES) u: Bosch Lawn and Garden Ltd., PT-HG/ENS-PA2, Stowmarket, Suffolk IP14 1EY, England

Henk Becker Executive Vice President Engineering
Helmut Heinzelmann Head of Product Certification PT/ETM9

PPA
Henk Becker i.V. *Helmut Heinzelmann*

Robert Bosch GmbH, Power Tools Division
70764 Leinfelden-Echterdingen, GERMANY
Leinfelden, 23.09.2015

Montáž a provoz

Cíl počínání	Obrázek	Strana
Obsah dodávky	1	252
Nasazení akumulátoru	2	252
Zapnutí	3	252
Vypnutí	4	253
Pracovní pokyny	5	253
Údržba nožů	6	254
Uskladnění a přeprava	6	254
Volba příslušenství	7	254

Uvedení do provozu

Nabíjení akumulátoru

- ▶ **Nepoužívejte žádnou jinou nabíječku.** Dodaná nabíječka je sladěna s Li-iontovým akumulátorem vestavěným do Vašeho zahradního nářadí.
- ▶ **Dbejte síťového napětí!** Napětí zdroje proudu musí souhlasit s údaji na typovém štítku nabíječky. Nabíječky označené 230 V mohou být provozovány i při 220 V.

Akumulátor je vybavený kontrolou teploty, jež dovolí nabíjení pouze v rozsahu teploty mezi 0 °C a 45 °C. Tím se dosáhne vysoké životnosti akumulátoru.

Upozornění: Akumulátor se expeduje částečně nabitý. Pro zaručení plného výkonu akumulátoru jej před prvním nasazením v nabíječce zcela nabijte.

Akumulátor Li-ion lze bez zkrácení životnosti kdykoli nabít. Přerušení procesu nabíjení nepoškozuje akumulátor.

Li-iontový akumulátor je díky „Electronic Cell Protection (ECP)“ chráněn proti hlubokému vybití. Při vybitém akumulátoru se zahradní nářadí ochranným obvodem vypne: střížný nůž se už nepohybuje.

POZOR Po automatickém vypnutí zahradního nářadí už dále nestlačujte spínač. Akumulátor se může poškodit.

Proces nabíjení

Proces nabíjení začíná, jakmile se síťová zástrčka nabíječky zastrčí do zásuvky a akumulátor poté vloží do nabíječky.

Díky inteligentnímu způsobu nabíjení se automaticky rozpozná stav nabití akumulátoru a v závislosti na teplotě a napětí akumulátoru se nabije právě optimálním nabíjecím proudem.

Tím se šetří akumulátor a zůstává při uložení v nabíječce vždy zcela nabitý.

Upozornění: Proces nabíjení je možný pouze tehdy, leží-li teplota akumulátoru v přípustném rozsahu teploty nabíjení, viz odstavec „Technická data“.

AL 1130 CV

Blikající světlo zeleného ukazatele nabíjení akumulátoru

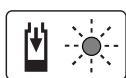

Proces rychlonabíjení je signalizován **blikáním zeleného** ukazatele nabíjení akumulátoru.

Upozornění: Proces rychlonabíjení je možný jen tehdy, když je teplota akumulátoru v přípustném rozsahu nabíjecí teploty, viz odstavec „Technická data“.

Trvalé světlo zeleného ukazatele nabíjení akumulátoru

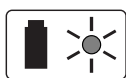

Trvalé světlo zeleného ukazatele nabíjení akumulátoru signalizuje, že akumulátor je zcela nabitý.

Akumulátor lze následně odejmout k okamžitému použití.

Bez nastrčeného akumulátoru signalizuje **trvalé světlo** ukazatele nabíjení akumulátoru, že je síťová zástrčka zasunuta do zásuvky a nabíječka je připravena k provozu.

Trvalé světlo červeného ukazatele nabíjení akumulátoru

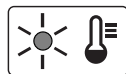

Trvalé světlo červeného ukazatele nabíjení akumulátoru signalizuje, že teplota akumulátoru leží vně přípustného rozsahu teploty nabíjení, viz odstavec „Technická data“. Jakmile se dosáhne přípustného rozsahu teploty, přepne se nabíječka automaticky na rychlonabíjení.

Blikající světlo červeného ukazatele nabíjení akumulátoru

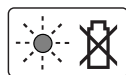

Blikající světlo červeného ukazatele nabíjení akumulátoru signalizuje jinou poruchu procesu nabíjení, viz odstavec „Hledání závad“.

AL 1115 CV

Blikající světlo ukazatele nabíjení akumulátoru



Proces nabíjení je signalizován **blikáním** ukazatele nabíjení akumulátoru.

Trvalé světlo ukazatele nabíjení akumulátoru



Trvalé světlo ukazatele nabíjení akumulátoru signalizuje, že akumulátor je zcela nabitý **nebo** že teplota akumulátoru leží vně

dovoleného rozsahu teploty nabíjení a proto nemůže být nabíjen. Jakmile je dosaženo dovoleného rozsahu teploty, bude akumulátor nabíjen.

Bez nastrčeného akumulátoru signalizuje **trvalé světlo** ukazatele nabíjení akumulátoru, že je síťová zástrčka zasunuta do zásuvky a nabíječka je připravena k provozu.

Upozornění k nabíjení

Při nepřetržitých popř. několikrát po sobě následujících nabíjecích cyklech bez přerušení se může nabíječka zahřát. To však není znepokojující a nepoukazuje to na technickou závadu nabíječky.

Výrazně nižší provozní doba po nabití ukazuje, že je akumulátor opotřebován a musí být vyměněn.

Pracovní pokyny

- ▶ **Zahradní nářadí držte v dostatečné vzdálenosti od těla. Dbejte na bezpečný a stabilní postoj.**
- ▶ **Pokud zahradní nářadí ukládáte, nezavěšujte jej za rukojeť nebo spínač.**

126 | Česky

Antiblokovací mechanismus

Zablokuje-li se střížný nůž v odolném materiálu, pak se zvýší zatížení motoru. Inteligentní mikroelektronika rozpozná tuto situaci přetížení a několikrát opakovaně přepne motor, aby se tím znemožnilo zablokování střížného nože a aby se materiál přetal.

Toto slyšitelné přepínání trvá až 3 s.

Po přetnutí pracuje zahradní nářadí dále v normálním režimu nebo střížný nůž zůstane při nepřestávající situaci přetížení automaticky stát v otevřeném stavu (např. když nedopatřením část kovového plotu blokuje zahradní nářadí).

Hledání závad

Příznaky	Možná příčina	Náprava
Nůžky na živý plot neběží	Vybitý akumulátor	Akumulátor nabijte, viz též „Upozornění k nabíjení“
	Blokování zapnutí není správně zaaretováno	Pro správné používání viz „Montáž a provoz“
Nůžky na živý plot běží přerušovaně	Vadná vnitřní kabeláž zahradního nářadí	Vyhledejte servis
	Vadný spínač	Vyhledejte servis
	Směr otáčení motoru se neustále mění a zastaví se po ca. 3 sekundách	viz „Pracovní pokyny“ (Antiblokovací mechanismus)
Motor běží, nože zůstávají stát	Vnitřní závada	Vyhledejte servis
Nože jsou horké	Tupé nože	Nechte nabrousit stříhací lištu
	Nůž má skuliny	Nechte zkontrolovat stříhací lištu
	Příliš velké tření kvůli chybějícímu mazání	Nastříkejte mazacím olejem
Nůž se nepohybuje	Vybitý akumulátor	Akumulátor nabijte, viz též „Upozornění k nabíjení“
	Vadné zahradní nářadí	Vyhledejte servis
Silné vibrace/hluk	Vadné zahradní nářadí	Vyhledejte servis
Doba stříhání na nabití akumulátoru příliš malá	Příliš velké tření kvůli chybějícímu mazání	Nastříkejte mazacím olejem
	Nůž musí být vyčištěn	Vyčistěte nůž
	Akumulátor není zcela nabit	Akumulátor nabijte, viz též „Upozornění k nabíjení“
Ukazatel nabíjení akumulátoru svítí trvale Nabíjecí proces není možný	Akumulátor není (správně) nasazen	Akumulátor nasadte správně na nabíječku
	Znečištěné kontakty akumulátoru	Kontakty akumulátoru očistěte; např. několikaletým zasunutím a vytažením akumulátoru, popř. akumulátor nahradte
	Vadný akumulátor	Akumulátor nahradte
Nože se pohybují pomalu nebo antiblokovací mechanismus nefunguje	Vybitý akumulátor	Akumulátor nabijte, viz též „Upozornění k nabíjení“
	Akumulátor skladován vně přípustného rozsahu teploty	Nechte akumulátor ohřát na teplotu místnosti (uvnitř přípustného rozsahu teploty 0 – 45 °C)

Príznaky	Možná příčina	Náprava
Ukazatel nabíjení akumulátoru nesvíí	Síťová zástrčka nabíječky není (správně) zastrčena Zásuvka, síťový kabel nebo nabíječka mají poruchu	Síťovou zástrčku (zcela) zastrčte do zásuvky Zkontrolujte síťové napětí, nabíječku příp. nechte zkontrolovat autorizovaným servisním střediskem pro elektronářadí Bosch

Zákaznická a poradenská služba

www.bosch-garden.com

Při všech dotazech a objednávkách náhradních dílů nezbytně prosím uvádějte 10-místné objednací číslo podle typového štítku elektronářadí.

Czech Republic

Robert Bosch odbytová s.r.o.
Bosch Service Center PT
K Vápence 1621/16
692 01 Mikulov
Na www.bosch-pt.cz si si můžete objednat opravu Vašeho stroje nebo náhradní díly online.
Tel.: 519 305700
Fax: 519 305705
E-Mail: servis.naradi@cz.bosch.com
www.bosch.cz

Přeprava

Obsazené lithium-iontové akumulátory podléhají požadavkům zákona o nebezpečných nákladech. Tyto akumulátory mohou být bez dalších podmínek přepravovány uživatelem po silnici.

Při zasílání prostřednictvím třetí osoby (např.: letecká přeprava nebo spedice) je třeba brát zřetel na zvláštní požadavky na balení a označení. Zde musí být při přípravě zásilky nezbytně přizván expert na nebezpečné náklady.

Akumulátory zasílejte pouze tehdy, pokud je těleso nepoškozené. Otevřené kontakty přelepte lepicí páskou a akumulátor zabalte tak, aby se v obalu nemohl pohybovat. Dbejte prosím i případných navazujících národních předpisů.

Zpracování odpadů

Nevyhazujte zahradní nářadí, nabíječky a akumulátory/baterie do domovního odpadu!

Pouze pro země EU:



Podle evropské směrnice 2012/19/EU musejí být neupotřebitelná elektrická a elektronická zařízení a podle evropské směrnice 2006/66/ES vadné nebo opotřebované akumulátory/baterie rozebrané shromážděny a dodány k opětovnému zhodnocení nepoškozujícím životní prostředí.

Akumulátory/baterie:



Li-ion:

Dbejte prosím upozornění v odstavci „Přeprava“.

Změny vyhrazeny.

Slovensky

Bezpečnostné pokyny

Vysvetlenie obrázkových symbolov



Pozorne si prečítajte tento Návod na používanie.



Chráňte ručné elektrické náradie pred dažďom.



Akumulátor vyberajte vždy ešte predtým, ako budete vykonávať nastavovanie alebo čistenie náradia, alebo keď chcete nechať záhradnícke náradie určitý čas bez dozoru.

Všeobecné výstražné upozornenia a bezpečnostné pokyny

POZOR Prečítajte si všetky Výstražné upozornenia a bezpečnostné pokyny. Zanedbanie dodržiavania Výstražných upozornení a pokynov uvedených v nasledujúcom texte môže mať za následok zásah elektrickým prúdom, spôsobiť požiar a/alebo ťažké poranenie.

Tieto Výstražné upozornenia a bezpečnostné pokyny starostlivo uschovajte na budúce použitie.

Pojem „ručné elektrické náradie“ používaný v nasledujúcom texte sa vzťahuje na ručné elektrické náradie napájané zo siete (s prívodnou šnúrou) a na ručné elektrické náradie napájané akumulátorovou batériou (bez prívodnej šnúry).

Bezpečnosť na pracovisku

► **Pracovisko vždy udržiavajte čisté a dobre osvetlené.**
Neporiadok a neosvetlené priestory pracoviska môžu mať za následok pracovné úrazy.

128 | Slovensky

- ▶ **Týmto náradím nepracujte v prostredí ohrozenom výbuchom, v ktorom sa nachádzajú horľavé kvapaliny, plyny alebo horľavý prach.** Ručné elektrické náradie vytvára iskry, ktoré by mohli prach alebo pary zapáliť.
- ▶ **Nedovoľte deťom a iným nepovolaným osobám, aby sa počas používania ručného elektrického náradia zdržiavali v blízkosti pracoviska.** Pri odpútaní pozornosti zo strany inej osoby môžete stratiť kontrolu nad náradím.

Elektrická bezpečnosť

- ▶ **Zástrčka prívodnej šnúry ručného elektrického náradia musí pasovať do použitej zásuvky. Zástrčku v žiadnom prípade nijako nemeňte. S uzemneným elektrickým náradím nepoužívajte ani žiadne zástrčkové adaptéry.** Nezmenené zástrčky a vhodné zásuvky znižujú riziko zásahu elektrickým prúdom.
- ▶ **Vyhýbajte sa telesnému kontaktu s uzemnenými povrchovými plochami, ako sú napr. rúry, vykurovacie telesá, sporáky a chladničky.** Keby by bolo Vaše telo uzemnené, hrozí zvýšené riziko zásahu elektrickým prúdom.
- ▶ **Chráňte elektrické náradie pred účinkami dažďa a vlhkosti.** Vniknutie vody do ručného elektrického náradia zvyšuje riziko zásahu elektrickým prúdom.
- ▶ **Nepoužívajte prívodnú šnúru mimo určený účel na nosenie ručného elektrického náradia, ani na jeho zavesenie a zástrčku nevyberajte zo zásuvky ťahaním za prívodnú šnúru. Zabezpečte, aby sa sieťová šnúra nedostala do blízkosti horúceho telesa, ani do kontaktu s olejom, s ostrými hranami alebo pohybujúcimi sa súčiastkami ručného elektrického náradia.** Poškodené alebo zauzlené prívodné šnúry zvyšujú riziko zásahu elektrickým prúdom.
- ▶ **Keď pracujete s ručným elektrickým náradím vonku, používajte len také predĺžovacie káble, ktoré sú schválené aj na používanie vo vonkajších priestoroch.** Použitie predĺžovacieho kábla, ktorý je vhodný na používanie vo vonkajšom prostredí, znižuje riziko zásahu elektrickým prúdom.
- ▶ **Ak sa nedá vyhnúť použitiu ručného elektrického náradia vo vlhkom prostredí, použite ochranný spínač pri poruchových prúdoch.** Použitie ochranného spínača pri poruchových prúdoch znižuje riziko zásahu elektrickým prúdom.

Bezpečnosť osôb

- ▶ **Buďte ostražitý, sústreďte sa na to, čo robíte a k práci s ručným elektrickým náradím pristupujte s rozumom. Nepracujte s ručným elektrickým náradím nikdy vtedy, keď ste navený, alebo keď ste pod vplyvom drog, alkoholu alebo liekov.** Malý okamih nepozornosti môže mať pri používaní náradia za následok vážne poranenia.
- ▶ **Noste osobné ochranné pomôcky a používajte vždy ochranné okuliare.** Nosenie osobných ochranných pomôcok, ako je ochranná dýchacia maska, bezpečnostná pracovná obuv, ochranná prilba alebo chrániče sluchu, podľa druhu ručného elektrického náradia a spôsobu jeho použitia znižujú riziko poranenia.

- ▶ **Vyhýbajte sa neúmyselnému uvedeniu ručného elektrického náradia do činnosti. Pred zasunutím zástrčky do zásuvky a/alebo pred pripojením akumulátora, pred chytením alebo prenášaním ručného elektrického náradia sa vždy presvedčte sa, či je ručné elektrické náradie vypnuté.** Ak budete mať pri prenášaní ručného elektrického náradia prst na vypínači, alebo ak ručné elektrické náradie pripojíte na elektrickú sieť zapnuté, môže to mať za následok nehodu.
- ▶ **Skôr ako náradie zapnete, odstráňte z neho nastavovacie náradie alebo kľúče na skrutky.** Nastavovací nástroj alebo kľúč, ktorý sa nachádza v rotujúcej časti ručného elektrického náradia, môže spôsobiť vážne poranenia osôb.
- ▶ **Vyhýbajte sa abnormálnym polohám tela. Zabezpečte si pevný postoj, a neprestajne udržiavajte rovnováhu.** Takto budete môcť ručné elektrické náradie v neočakávaných situáciách lepšie kontrolovať.
- ▶ **Pri práci noste vhodný pracovný odev. Nenoste široké odevy a nemajte na sebe šperky. Vyvarujte sa toho, aby sa Vaše vlasy, odev a rukavice dostali do blízkosti rotujúcich súčiastok náradia.** Voľný odev, dlhé vlasy alebo šperky môžu byť zachytené rotujúcimi časťami ručného elektrického náradia.
- ▶ **Ak sa dá na ručné elektrické náradie namontovať odsávacie zariadenie a zariadenie na zachytávanie prachu, presvedčte sa, či sú dobre pripojené a správne používané.** Používanie odsávacieho zariadenia a zariadenia na zachytávanie prachu znižuje riziko ohrozenia zdravia prachom.

Starostlivé používanie ručného elektrického náradia a manipulácia s ním

- ▶ **Ručné elektrické náradie nikdy nepreťažujte. Používajte také elektrické náradie, ktoré je určené pre daný druh práce.** Pomocou vhodného ručného elektrického náradia budete pracovať lepšie a bezpečnejšie v uvedenom rozsahu výkonu náradia.
- ▶ **Nepoužívajte nikdy také ručné elektrické náradie, ktoré má pokazený vypínač.** Náradie, ktoré sa už nedá zapnúť alebo vypnúť, je nebezpečné a treba ho zveriť do opravy odborníkovi.
- ▶ **Skôr ako začnete náradie nastavovať alebo prestavovať, vymieňať príslušenstvo alebo skôr, ako odložíte náradie, vždy vytriahnite zástrčku sieťovej šnúry zo zásuvky.** Toto preventívne opatrenie zabraňuje neúmyselnému spusteniu ručného elektrického náradia.
- ▶ **Nepoužívané ručné elektrické náradie uschovávajú tak, aby bolo mimo dosahu detí. Nedovoľte používať toto náradie osobám, ktoré s ním nie sú dôverne oboznámené, alebo ktoré si neprečítali tieto Pokyny.** Ručné elektrické náradie je nebezpečné vtedy, keď ho používajú neskúsené osoby.

- ▶ **Ručné elektrické náradie starostlivo ošetrte.** Kontrolujte, či pohyblivé súčiastky bezchybne fungujú alebo či neblokujú, či nie sú zlomené alebo poškodené niektoré súčiastky, ktoré by mohli negatívne ovplyvňovať správne fungovanie ručného elektrického náradia. Pred použitím náradia dajte poškodené súčiastky vymeniť. Veľa nehôd bolo spôsobených nedostatočnou údržbou elektrického náradia.
- ▶ **Rezné nástroje udržiavajte ostré a čisté.** Starostlivo ošetrované rezné nástroje s ostrými reznými hranami majú menšiu tendenciu k zablokovaniu a ľahšie sa dajú viesť.
- ▶ **Používajte ručné elektrické náradie, príslušenstvo, nastavovacie nástroje a pod. podľa týchto výstražných upozornení a bezpečnostných pokynov. Pri práci zohľadnite konkrétne pracovné podmienky a činnosť, ktorú budete vykonávať.** Používanie ručného elektrického náradia na iný účel ako na predpísané použitie môže viesť k nebezpečným situáciám.

Starostlivé používanie akumulátorového ručného elektrického náradia a manipulácia s ním

- ▶ **Akumulátory nabíjajte len v takých nabíjačkách, ktoré odporúča výrobca akumulátora.** Ak sa používa nabíjačka, určená na nabíjanie určitého druhu akumulátorov, na nabíjanie iných akumulátorov, hrozí nebezpečenstvo požiaru.
- ▶ **Do elektrického náradia používajte len príslušné určené akumulátory.** Používanie iných akumulátorov môže mať za následok poranenie a nebezpečenstvo požiaru.
- ▶ **Nepoužívané akumulátory neuschovávajte tak, aby mohli prísť do styku s kancelárskymi sponkami, mincami, kľúčmi, klincami, skrutkami alebo s inými drobnými kovovými predmetmi, ktoré by mohli spôsobiť premostenie kontaktov.** Skrat medzi kontaktmi akumulátora môže mať za následok popálenie alebo vznik požiaru.
- ▶ **Z akumulátora môže pri nesprávnom používaní vytekať kvapalina. Vyhýbajte sa kontaktu s touto kvapalinou. Po náhodnom kontakte miesto opláchnite vodou. Ak sa dostane kvapalina z akumulátora do kontaktu s očami, po výplachu očí vyhľadajte aj lekára.** Unikajúca kvapalina z akumulátora môže mať za následok podráždenie pokožky alebo popálenie.

Servisné práce

- ▶ **Ručné elektrické náradie dávajte opravovať len kvalifikovanému personálu, ktorý používa originálne náhradné súčiastky.** Tým sa zabezpečí, že bezpečnosť náradia zostane zachovaná.

Bezpečnostné pokyny pre nožnice na živý plot

- ▶ **Majte všetky časti svojho tela v dostatočnej vzdialenosti od rezacích nožov náradia. Keď je nôž v chode, nepokúšajte sa odstraňovať odstrihnutý materiál ani pridržať materiál, ktorý budete strihať. Zaseknutý materiál odstraňujte len pri vypnutí náradia.** Malý okamih nepozornosti môže mať pri používaní nožnic na živý plot za následok vážne poranenia.

- ▶ **Nožnice na živý plot prenášajte za rukoväť len vtedy, keď nôž nebeží. Pri prevážaní alebo počas úschovy nožnic na živý plot majte vždy navlečený ochranný kryt.** Starostlivé zaobchádzanie s náradím znižuje nebezpečenstvo poranenia nožom náradia.
- ▶ **Elektrické náradie držte len za izolované rukoväte, pretože sa môže stať, že rezací nôž sa dostane do kontaktu so skrytým elektrickým vedením.** Kontakt rezacieho noža s elektrickým vedením, ktoré je pod prúdom, môže dostať pod prúd aj kovové súčiastky náradia a spôsobiť zásah elektrickým prúdom.

Ďalšie výstražné upozornenia

- ▶ Tento výrobok nie je určený na používanie pre osoby s obmedzenými psychickými, senzorickými a duševnými schopnosťami (ani na používanie pre deti) ani pre ľudí s obmedzenými skúsenosťami a s nedostatočnými vedomosťami, s výnimkou prípadu, že na nich dohliada kvôli ich bezpečnosti kompetentná osoba, alebo dostanú od takejto osoby pokyny, ako majú výrobok používať. Dávajte pozor na deti, aby ste zabezpečili, že sa nebudú môcť s výrobkom hrať.
- ▶ **Pri práci držte ručné elektrické náradie pevne oboma rukami a zabezpečte si stabilný postoj.** Pomocou dvoch rúk sa ručné elektrické náradie ovláda bezpečnejšie.
- ▶ **Počkajte na úplné zastavenie ručného elektrického náradia, až potom ho odložte.**
- ▶ Počas používania náradia sa nesmú zdržiavať v okruhu 3 metre žiadne iné osoby ani zvieratá. Obsluhujúca osoba je vo svojom pracovnom okruhu zodpovedná za tretie osoby.
- ▶ Nikdy nechytajte nožnice na živý plot za nožový mechanizmus.
- ▶ Nikdy nedovoľte používať nožnice na živý plot deťom ani žiadnym iným osobám, ktoré nie sú dôkladne oboznámené s týmto návodom na ich používanie. Predpisy niektorej krajiny môžu prípadne obmedzovať vek obsluhujúcej osoby.
- ▶ Nikdy nestrihajte živý plot vtedy, keď sa v bezprostrednej blízkosti zdržiavajú nejaké osoby, predovšetkým deti, prípadne domáce zvieratá.
- ▶ Obsluhujúca osoba alebo užívateľ je zodpovedný za úrazy a škody spôsobené iným ľuďom alebo za škody na ich majetku.
- ▶ Nepracujte s týmito nožnicami na živý plot vtedy, keď ste bosý, alebo keď máte obuté otvorené sandále. Pri práci noste vždy pevnú obuv a dlhé nohavice. Odporúčame Vám používať pevné pracovné rukavice, protišmykovú obuv a ochranné okuliare. Nemajte na sebe voľné oblečenie ani šperky, ktoré by mohli byť zachytené pohybujúcimi sa súčiastkami náradia.
- ▶ Živý plot, ktorý plánujete strihať, starostlivo prezrite a odstráňte z neho všetky drôty, prípadne ostatné cudzie telesá.

130 | Slovensky

- ▶ Pred použitím vždy zrakom skontrolujte, či nie sú nože, skrutky nožov alebo iné súčiastky rezacieho mechanizmu opotrebované alebo poškodené. Nikdy nepracujte s poškodeným alebo výrazne opotrebovaným rezacím mechanizmom.
- ▶ Dôverne sa oboznámte s obsluhou nožnic na živý plot, aby ste ich v prípade núdze vedeli okamžite zastaviť.
- ▶ Strihajte živý plot iba za denného svetla alebo pri dobrom umelom osvetlení.
- ▶ Nikdy nepoužívajte nožnice na živý plot s poškodenými alebo s chýbajúcimi ochrannými prvkami.
- ▶ Presvedčte sa, či sú pri prevádzke nožnic na živý plot namontované všetky dodané rukoväte a ochranné prvky. Nikdy sa nepokúšajte používať neúplne zmontované nožnice na živý plot alebo nožnice na živý plot s neschválenými modifikáciami (prerobené).
- ▶ Nikdy nedržte nožnice na živý plot za ochranné prvky.
- ▶ Dbajte na to, aby ste mali pri používaní nožnic na živý plot vždy pevný postoj a vedeli udržiavať rovnováhu, predovšetkým pri práci na schodíkoch alebo na rebríkoch.
- ▶ Majte na zreteľ špecifické vlastnosti Vášho prostredia a buďte pripravený na vznik nebezpečných momentov, ktoré možno nebudete pri strihaní živého plotu počuť.
- ▶ Postarajte sa o to, aby boli všetky matice, zavrtané skrutky a ostatné skrutky dobre utiahnuté, aby bol zabezpečený spoľahlivý prevádzkový stav nožnic na živý plot.
- ▶ Nožnice na živý plot majte uložené na suchom, vysoko položenom alebo zamknutom mieste, ku ktorému nemajú prístup deti.
- ▶ Opotrebované alebo nejakým spôsobom poškodené súčiastky vždy pre istotu ihneď vymeňte.
- ▶ Nepokúšajte sa záhradnícke náradie opravovať sami, s výnimkou prípadu, že máte potrebné vzdelanie (školenie).
- ▶ Postarajte sa o to, aby boli použité originálne náhradné súčiastky značky Bosch.

Pokyny pre optimálne zaobchádzanie s akumulátorom

- ▶ **Postarajte sa o to, aby bolo záhradnícke náradie vypnuté, keď doň idete vkladať akumulátor.** Vkládanie akumulátorov do záhradníckeho náradia, ktoré je zapnuté, môže spôsobiť úraz.
- ▶ **Používajte do tohto záhradníckeho náradia len určené akumulátory značky Bosch.** Používanie iných akumulátorov môže mať za následok poranenie alebo spôsobiť požiar.

- ▶ **Akumulátor neotvárajte.** Hrozí nebezpečenstvo skratovania.



Chráňte akumulátor pred horúčavou, napr. aj pred trvalým slnečným žiarením, pred ohňom, vodou a vlhkosťou. Hrozí nebezpečenstvo výbuchu.



- ▶ **Po poškodení akumulátora alebo v prípade neodborného používania môžu z akumulátora vystupovať škodlivé výpary. Zabezpečte prívod**

čerstvého vzduchu a v prípade nevoľnosti vyhľadajte lekársku pomoc. Tieto výpary môžu podráždiť dýchacie cesty.

- ▶ **Používajte tento akumulátor iba spolu s Vaším výrobkom Bosch.** Len takýmto spôsobom bude akumulátor chránený pred nebezpečným preťažením.
- ▶ **Špicatými predmetmi, ako napr. klinec alebo skrutkovače, alebo pôsobením vonkajšej sily môže dôjsť k poškodeniu akumulátora.** Vo vnútri môže dôjsť k skratu a akumulátor môže začať horieť, môže z neho unikať dym, môže vybuchnúť alebo sa prehriať.
- ▶ **Akumulátor neskratujte.** Hrozí nebezpečenstvo výbuchu.
- ▶ Chráňte akumulátor pred vlhkosťou a vodou.
- ▶ Akumulátor skladujte iba pri rozsahu teploty od $-20\text{ }^{\circ}\text{C}$ do $50\text{ }^{\circ}\text{C}$. Nenechávajte napríklad akumulátor v lete položený v automobile.
- ▶ Občas prečistite vetracie štrbiny akumulátora čistým jemným a suchým štetcom.

Bezpečnostné pokyny pre nabíjačky



Prečítajte si všetky Výstražné upozornenia a bezpečnostné pokyny.

Zanedbanie dodržiavania

Výstražných upozornení a pokynov uvedených v nasledujúcom texte môže mať za následok zásah elektrickým prúdom, spôsobiť požiar a/alebo ťažké poranenie.

Tieto pokyny a bezpečnostné predpisy starostlivo uschovajte.

Nabíjačku používajte len v takom prípade, ak viete kompletne ohodnotiť a bez obmedzenia uskutočniť všetky funkcie, alebo ak ste dostali príslušné pokyny.

- ▶ **Táto nabíjačka nie je určená na to, aby ju používali deti a osoby s obmedzenými fyzickými, zmyslovými alebo duševnými schopnosťami alebo nedostatočnými skúsenosťami a znalosťami. Túto nabíjačku môžu používať deti od 8 rokov a osoby**

s obmedzenými fyzickými, zmyslovými alebo duševnými schopnosťami alebo s nedostatočnými skúsenosťami a vedomosťami vtedy, keď sú pod dozorom osoby zodpovednej za ich bezpečnosť alebo ak ich táto osoba poučila o bezpečnom zaobchádzaní s nabíjačkou a chápu nebezpečenstvá, ktoré sú s tým spojené. V opačnom prípade existuje riziko chybného obsluhu a vzniku poranení.

► **Pri používaní, čistení a údržbe dávajte na deti pozor.** Zabezpečte sa tým, že sa deti nebudú s nabíjačkou hrať.

► **Nabíjajte len lítium-iónové akumulátory Bosch s kapacitou od 2,0 Ah (od 3 akumulátorových článkov). Napätie akumulátora sa musí zhodovať s nabíjacím napätím nabíjačky. Nenabíjajte nenabíjacie batérie.** Inak hrozí nebezpečenstvo požiaru a výbuchu.

 **Chrňte nabíjačku pred účinkami dažďa a vlhkosti.** Vniknutie vody do nabíjačky zvyšuje riziko zásahu elektrickým prúdom.

- **Nabíjajte len lítium-iónové akumulátory Bosch. Napätie akumulátora sa musí zhodovať s nabíjacím napätím nabíjačky.** Inak hrozí nebezpečenstvo požiaru a výbuchu.
- **Udržujte nabíjačku v čistote.** Následkom znečistenia hrozí nebezpečenstvo zásahu elektrickým prúdom.
- **Pred každým použitím produktu prekontrolujte nabíjačku, prírodnú šnúru aj zástrčku. Nepoužívajte nabíjačku v prípade, ak ste zistili nejaké poškodenie. Nabíjačku sami neotvárajte a dávajte ju opravovať len kvalifikovanému personálu a výlučne iba s použitím originálnych náhradných súčiastok.** Poškodené nabíjačky, prírodné šnúry a zástrčky zvyšujú riziko zásahu elektrickým prúdom.
- **Nepoužívajte nabíjačku položenú na ľahko horľavom podklade (ako je napr. papier, textil a podobne) resp. ani v horľavom prostredí.** Zohrievanie nabíjačky, ktoré vzniká pri nabíjaní, predstavuje nebezpečenstvo požiaru.
- **Nezakrývajte vetracie štrbiny nabíjačky.** Nabíjačka sa inak môže prehriať a nebude správne fungovať.

Údržba

- **Akumulátor vyberajte vždy ešte predtým, ako budete vykonávať nastavovanie alebo čistenie náradia, alebo keď chcete nechať záhradnícke náradie určitý čas bez dozoru.** Keď s niečím manipulujete, alebo keď niečo robíte v priestore ostrých nožov, používajte vždy záhradnícke pracovné rukavice.
- Kontrolujte pravidelne svoje záhradnícke náradie a keď zistíte, že niektoré súčiastky sú opotrebované alebo poškodené, preventívne ich kvôli vlastnej bezpečnosti vymeňte.
- Pred uskladnením záhradníckeho náradia namastite nožový mechanizmus ošetrovacím olejom (sprejom).
- Postarajte sa o to, aby boli všetky matice, zavírané skrutky a ostatné skrutky dobre utiahnuté, aby bol zaručený bezpečný prevádzkový stav záhradníckeho náradia.
- Postarajte sa o to, aby boli použité originálne náhradné súčiastky značky Bosch.
- **Pred použitím namastite nožový mechanizmus ošetrovacím olejom (sprejom).**

Symboły

Nasledujúce symboly sú na čítanie a pochopenie tohto Návodu na používanie veľmi dôležité. Dobré si tieto symboly a ich významy zapamätajte. Správna interpretácia týchto symbolov Vám bude pomáhať lepšie a bezpečnejšie používať toto ručné elektrické náradie.

Symbol	Význam
	Používajte ochranné pracovné rukavice
	Používajte ochranné okuliare.
	Smer pohybu
	Zapnutie
	Vypnutie
	Dovolená manipulácia
	Zakázaný druh manipulácie
	Príslušenstvo

Používanie podľa určenia

Toto záhradnícke náradie je určené na strihanie a zarovnávanie živého plotu a krovia v záhradách pri dome a v záhradkárskech kolóniách.

132 | Slovensky

Technické údaje

Akumulátorové nožnice na živý plot		AHS 35-15 LI	AHS 350 LI	AHS 45-15 LI
Vecné číslo		3 600 H49 B..	3 600 H49 B..	3 600 H49 A..
Počet voľnobežných kmitov	min ⁻¹	2400	2400	2400
Dĺžka strihu	mm	350	350	450
Vzdialenosť nožov	mm	15	15	15
Hmotnosť podľa EPTA-Procedure 01/2003	kg	1,9	1,9	2,0
Sériové číslo	Pozri sériové číslo výrobku (typový štítok) na záhradníckom náradí			
Akumulátor		lítiovo-iónový	lítiovo-iónový	lítiovo-iónový
Vecné číslo		1 607 A35 02W	1 607 A35 02W	1 607 A35 02W
Menovité napätie	V	10,8	10,8	10,8
Kapacita	Ah	2,0	2,0	2,0
Počet akumulátorových článkov		3	3	3
Nabíjačka		AL 1130 CV	AL 1130 CV	AL 1130 CV
Vecné číslo	EU	2 607 225 133	2 607 225 133	2 607 225 133
	UK	2 607 225 135	2 607 225 135	2 607 225 135
	AU	2 607 225 137	2 607 225 137	2 607 225 137
Nabíjací prúd	mA	3000	3000	3000
Prípustný rozsah teploty nabíjania	°C	0 – 45	0 – 45	0 – 45
Nabíjacia doba (akumulátor vybitý)	min	45	45	45
Hmotnosť podľa EPTA-Procedure 01/2003		0,3	0,3	0,3
Trieda ochrany	kg	□ / II	□ / II	□ / II
Nabíjačka		AL 1115 CV	AL 1115 CV	AL 1115 CV
Vecné číslo	EU	2 607 225 513	2 607 225 513	2 607 225 513
	UK	2 607 225 515	2 607 225 515	2 607 225 515
	AU	2 607 225 517	2 607 225 517	2 607 225 517
Nabíjací prúd	mA	1500	1500	1500
Prípustný rozsah teploty nabíjania	°C	0 – 45	0 – 45	0 – 45
Nabíjacia doba (akumulátor vybitý)	min	80	80	80
Hmotnosť podľa EPTA-Procedure 01/2003	kg	0,3	0,3	0,3
Trieda ochrany		□ / II	□ / II	□ / II

Informácia o hlučnosti/vibráciách

Hodnoty hlučnosti zistené podľa EN 60745-2-15.

Vyhodnotená hodnota hladiny hluku A tohto náradia je typicky:

Hladina akustického tlaku 67 dB(A); hladina akustického výkonu 87 dB(A). Nespoľahlivosť merania K = 3 dB.

Používajte chrániče sluchu!

Celkové hodnoty vibrácií a_h (suma vektorov troch smerov) a nepresnosť merania K zisťované podľa normy EN 60745-2-15:

$a_h < 2,5 \text{ m/s}^2$, $K = 1,5 \text{ m/s}^2$.

Úroveň kmitov uvedená v týchto pokynoch bola nameraná podľa meracieho postupu uvedeného v norme EN 60745

a možno ju používať na vzájomné porovnanie elektronáradia.

Hodí sa aj na predbežný odhad zaťaženia vibráciami.

Uvedená hladina vibrácií reprezentuje hlavné druhy používania tohto ručného elektrického náradia. Pokiaľ sa ale bude elektronáradie používať na iné práce, s odlišným príslušenstvom, s inými nástrojmi alebo s nedostatočnou údržbou, môže sa úroveň vibrácií líšiť. To môže výrazne zvýšiť zaťaženie vibráciami počas celej pracovnej doby.

Na presný odhad zaťaženia vibráciami počas určitého časového úseku práce s náradím treba zohľadniť dobu, počas ktorých je ručné elektrické náradie vypnuté alebo doby, keď náradie síce beží, ale v skutočnosti sa nepoužíva. To môže výrazne redukovat zaťaženie vibráciami počas celej pracovnej doby.

Na ochranu osoby pracujúcej s náradím pred účinkami zaťaženia vibráciami vykonajte ďalšie bezpečnostné opatrenia, ako sú napríklad: údržba ručného elektrického náradia a používaných pracovných nástrojov, zabezpečenie zachovania teploty rúk, organizácia jednotlivých pracovných úkonov.

Vyhlasenie o konformite

Vyhlasujeme na vlastnú zodpovednosť, že výrobok, popísaný nižšie v odseku „Technické údaje“, zodpovedá príslušným ustanoveniam smerníc do 19. apríla 2016: 2006/95/ES, od 20. apríla 2016: 2014/35/EÚ, 2011/65/EÚ, do 19. apríla 2016: 2004/108/ES, od 20. apríla 2016: 2014/30/EÚ, 2006/42/ES, 2000/14/ES a zhoduje sa s nasledovnými normami: EN 60745-1, EN 60745-2-15 (akumulátorové náradie), EN 60335-1, EN 60335-2-29 (nabíjačka).

2000/14/ES: Garantovaná hladina akustického výkonu 90 dB (A). Spôsob hodnotenia konformity podľa prílohy V.

Kategória produktu: 25

Súbor technickej dokumentácie (2006/42/ES, 2000/14/ES) sa nachádza u:

Bosch Lawn and Garden Ltd., PT-HG/ENS-PA2, Stowmarket, Suffolk IP14 1EY, England

Henk Becker Helmut Heinzelmann
Executive Vice President Head of Product Certification
Engineering PT/ETM9

ppa
 *i.v. K. W.*

Robert Bosch GmbH, Power Tools Division
70764 Leinfelden-Echterdingen, GERMANY
Leinfelden, 23.09.2015

Montáž a používanie

Cieľ činnosti	Obrázok	Strana
Obsah dodávky (základná výbava)	1	252
Vkladanie akumulátora	2	252
Zapnutie	3	252
Vypnutie	4	253
Pokyny na používanie	5	253
Údržba nožov	6	254
Uschovávanie a preprava	6	254
Voľba príslušenstva	7	254

Uvedenie do prevádzky

Nabíjanie akumulátorov

► **Nepoužívajte žiadnu inú nabíjačku.** Dodávaná nabíjačka je priamo konštruovaná na nabíjanie lítiovo-iónových akumulátorov zabudovaných do Vášho záhradníckeho náradia.

► **Všimnite si napätie siete!** Napätie zdroja prúdu musí mať hodnotu zodnú s údajmi na typovom štítku ručného elektrického náradia. Ručné elektrické náradie označené pre napätie 230 V sa smie používať aj s napätím 220 V.

Akumulátor je vybavený tepelnou poistkou, ktorá dovolí nabíjanie akumulátora len v rozsahu teplôt medzi 0 °C a 45 °C. Vďaka tomu sa zabezpečí vyššia životnosť akumulátora.

Upozornenie: Akumulátor sa dodáva v čiastočne nabitom stave. Aby ste zaručili plný výkon akumulátora, pred prvým použitím akumulátor v nabíjačke úplne nabite.

Lítiovo-iónové akumulátory možno kedykoľvek dobíjať bez toho, aby to negatívne ovplyvnilo ich životnosť. Prerušenie nabíjania takýto akumulátor nepoškodzuje.

Lítiovo-iónový akumulátor je chránený proti hlbokému vybitiu pomocou elektronickej ochrany článku „Electronic Cell Protection (ECP)“. Keď je akumulátor vybitý, záhradnícke náradie sa pomocou ochranného obvodu vypne: Rezací nôž sa už nepohybuje.

 **POZOR** Po automatickom vypnutí záhradníckeho náradia už viac vypínač nestláčajte. Akumulátor by sa mohol poškodiť.

Nabíjanie

Nabíjací proces začína v okamihu, keď sa zástrčka nabíjačky zasunie do zásuvky a keď sa potom akumulátor vloží do nabíjačky.

Inteligentné nabíjanie automaticky spozná stav nabitia akumulátora a nabíja ho optimálnym nabíjacím prúdom v závislosti od konkrétnej teploty a napätia akumulátora.

Takýmto spôsobom sa šetrí akumulátor a počas uloženia v nabíjačke zostáva vždy úplne nabitý.

Upozornenie: Nabíjanie je možné len vtedy, keď je teplota akumulátora v prípustnom rozsahu, pozri k tomu odsek „Technické údaje“.

AL 1130 CV

Bliká zelená indikácia nabíjania akumulátora



Rýchlonabíjanie je signalizované **blíkaním zelenej** indikácie nabíjania akumulátora.

Upozornenie: Rýchlonabíjanie je možné len vtedy, keď leží teplota akumulátora v prípustnom rozsahu nabíjajúcich teplôt, pozri odsek „Technické údaje“.

Trvalé svietenie zelenej indikácie nabíjania akumulátora



Trvalé svetlo zelenej indikácie nabíjania akumulátora signalizuje, že akumulátor je úplne nabitý.

Akumulátor sa potom dá ihneď vybrať na okamžité používanie.

Bez zasunutého akumulátora signalizuje **trvalé svietenie** indikácie nabíjania akumulátora, že zástrčka nabíjačky je zasunutá v sieti a nabíjačka je pripravená na prevádzku.

134 | Slovensky

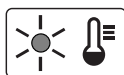
Trvalé svietenie červenej indikácie nabíjania akumulátora

Trvalé svetlo červenej indikácie nabíjania akumulátora signalizuje, že teplota akumulátora sa nachádza mimo rozsahu prípustnej teploty nabíjania, pozri k tomu odsek „Technické údaje“. Len čo sa dosiahne teplota v prípustnom rozsahu, nabíjačka sa automaticky prepne na rýchlonabíjanie.

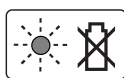
Blikajúce svetlo červenej indikácie nabíjania akumulátora

Blikajúce svetlo červenej indikácie nabíjania akumulátora signalizuje inú poruchu nabíjacieho procesu, pozri odsek „Hľadanie porúch“.

AL 1115 CV**Bliká indikácia nabíjania akumulátora**

Nabíjanie je signalizované **blíkaním** indikácie nabíjania akumulátora.

Trvalé svietenie indikácie nabíjania akumulátora

Trvalé **svietenie** indikácie nabíjania akumulátora signalizuje, že akumulátor je úplne nabitý, **alebo** že teplota akumulátora leží mimo prípustného rozsahu teplôt, a akumulátor sa preto nedá nabíjať. Len čo teplota akumulátora dosiahne prípustný rozsah, akumulátor sa začne nabíjať.

Bez zasunutého akumulátora signalizuje **trvalé svietenie** indikácie nabíjania akumulátora, že zástrčka nabíjačky je zasunutá v sieti a nabíjačka je pripravená na prevádzku.

Pokyny pre nabíjanie

Pri nepretržitých nabíjaciach cykloch, resp. pri ich opakovaní jeden za druhým bez prerušenia, sa nabíjačka môže zohrievať. To je však neškodné a nie je to prejavom technickej poruchy nabíjačky.

Výrazne skrátená prevádzková doba akumulátora po nabití signalizuje, že akumulátor je opotrebovaný a treba ho vymeniť za nový.

Pokyny na používanie

- **Udržiavajte záhradnícke náradie v dostatočnej vzdialenosti od svojho tela. Dbajte na to, aby ste mali bezpečný a stabilný postoj.**
- **Nepoužívajte rukoväť alebo vypínač na zavesenie náradia pri jeho skladovaní.**

Antiblokovací mechanizmus

Keď sa rezací nôž zablokuje v materiáli, ktorý kladie odpor, zaťaženie motora sa zvýši. Inteligentná mikroelektronika túto situáciu preťaženia identifikuje a opakovane prepína motor, aby sa tým zabránilo zablokovaniu rezacích nožov a aby sa materiál prestrihol.

Toto počuteľné prepínanie trvá do 3 sekúnd.

Po prestrihnutí pracuje záhradnícke náradie normálnym spôsobom ďalej, alebo v prípade trvania situácie preťaženia sa rezací nôž v otvorenej polohe automaticky zastaví (napr. v prípade, že záhradnícke náradie náhodne zablokuje kúsok kovového plotu a pod.).

Hľadanie porúch

Symptómy	Možná príčina	Odstránenie príčiny
Nožnice na živý plot nebežia	Akumulátor je vybitý	Akumulátor nabite, pozri aj „Pokyny pre nabíjanie“
	Blokovanie zapnutia nie je správne aretované	pozri odsek „Montáž a obsluha“ pri správnom používaní
Nožnice na živý plot bežia s prerušeniami	Vnútna kabeľáž záhradníckeho náradia je porušená	Vyhľadajte autorizovanú servisnú opravovňu
	Porucha vypínača	Vyhľadajte autorizovanú servisnú opravovňu
	Smer otáčania motora sa stále mení a po cca 3 sekundách motor zastane	pozri „Pracovné pokyny“ (Antiblokovací mechanizmus)
Motor beží, nože zostávajú stáť	Interná porucha	Vyhľadajte autorizovanú servisnú opravovňu

Symptómy	Možná príčina	Odstránenie príčiny
Nože sa príliš zahrievajú	Nože sú tupé	Nožový mechanizmus nechať nabrúsiť
	Nôž je vyštrbený	Dať prekontrolovať nožový mechanizmus
	Prívetké trenie kvôli nedostatočnému masťeniu	Zastriekať mastiacim olejom
Nôž sa nepohybuje	Akumulátor je vybitý	Akumulátor nabite, pozri aj „Pokyny pre nabíjanie“
	Záhradnícke náradie je pokazené	Vyhľadajte autorizovanú servisnú opravovňu
Silné vibrácie/hluk	Záhradnícke náradie je pokazené	Vyhľadajte autorizovanú servisnú opravovňu
Doba kosenia na jedno nabitie akumulátora je príliš krátka	Prívetké trenie kvôli nedostatočnému masťeniu	Zastriekať mastiacim olejom
	Nôž treba vyčistiť	Vyčistiť nože
	Akumulátor nie je celkom nabitý	Akumulátor nabite, pozri aj „Pokyny pre nabíjanie“
Indikácia nabíjania akumulátora trvalo svieti Nabíjanie nie je možné	Akumulátor nie je zasunutý (alebo nie je zasunutý správne)	Vložte akumulátor do nabíjačky správne
	Kontakty akumulátora sú znečistené	Vyčistite kontakty akumulátora; napríklad viacnásobným zasunutím a vysunutím akumulátora, prípadne akumulátor vymeniť za nový
	Akumulátor je pokazený	Akumulátor vymeniť za nový
Nože sa pohybujú pomaly, alebo antiblokovací mechanizmus nefunguje	Akumulátor je vybitý	Akumulátor nabite, pozri aj „Pokyny pre nabíjanie“
	Akumulátor bol skladovaný mimo prípustného rozsahu teploty	Nechajte akumulátor zohriať na izbovú teplotu (v rámci prípustného rozsahu teploty 0 – 45 °C)
Indikačná dióda nabíjania akumulátora nesvieti	Zástrčka nabíjačky nie je (nie je správne) zasunutá do zásuvky	Zástrčku zasuňte do zásuvky (zasuňte ju celkom)
	Zásuvka, sieťová šnúra alebo nabíjačka je poškodená	Skontrolujte sieťové napätie, nabíjačku dajte prípadne preskúšať v autorizovanej servisnej opravovni ručného elektrického náradia Bosch

Servisné stredisko a poradenstvo pri používaní

www.bosch-garden.com

Pri všetkých dopytoch a objednávkach náhradných súčiastok uvádzajte bezpodmienečne 10-miestne vecné číslo uvedené na typovom štítku výrobku.

Slovakia

Na www.bosch-pt.sk si môžete objednať opravu vášho stroja alebo náhradné diely online.
Tel.: (02) 48 703 800
Fax: (02) 48 703 801
E-Mail: servis.naradia@sk.bosch.com
www.bosch.sk

Transport

Priložené lítiovo-iónové akumulátory podliehajú požiadavkám pre transport nebezpečného nákladu. Tieto akumulátory smie používateľ náradia prepravovať po cestách bez ďalších opatrení.

Pri zasielaní tretími osobami (napr.: leteckou dopravou alebo prostredníctvom špedície) treba rešpektovať osobitné požiadavky na obaly a označenie. V takomto prípade treba pri príprave zásielky bezpodmienečne konzultovať s expertom pre prepravu nebezpečného tovaru.

Akumulátory zasielajte iba vtedy, ak nemajú poškodený obal. Otvorené kontakty prelepte a akumulátor zabaľte tak, aby sa v obale nemohol posúvať.

Rešpektujte aj prípadné doplnujúce národné predpisy.

136 | Magyar

Likvidácia

Neodhadzujte opotrebované záhradnícke náradie, nabíjačky ani akumulátory/batérie do komunálneho odpadu!

Len pre krajiny EÚ:



Podľa Európskej smernice 2012/19/EÚ sa musia nepoužiteľné ručné elektrické a elektronické prístroje (elektrospotrebiče) a podľa európskej smernice 2006/66/ES sa musia poškodené alebo opotrebované akumulátory/batérie zbierať separovane a treba ich dávať na recykláciu zodpovedajúcu ochrane životného prostredia.

Akumulátory/batérie:



Lítiovo-iónové akumulátory:

Dodržiňte laskavo pokyny uvedené v odseku „Transport“.

Zmeny vyhradené.

Magyar

Biztonsági előírások

A szimbólumok magyarázata



Gondosan olvassa el az Üzemeltetési útmutatót.



Óvja meg az elektromos kéziszerszámot az eső behatásától.



Ha a kerti kisépén beállítási vagy tisztítási munkákat akar végezni, vagy a kerti kisépét egy ideig felügyelet nélkül hagyja, vegye ki belőle az akkumulátort.

Általános biztonsági előírások az elektromos kéziszerszámokhoz

⚠ FIGYELMEZTETÉS Olvassa el az összes biztonsági figyelmeztetést és előírást. A következőkben leírt előírások betartásának elmulasztása áramütésekhez, tűzhoz és/vagy súlyos testi sérülésekhez vezethet.

Kérjük a későbbi használatra gondosan őrizze meg ezeket az előírásokat.

Az alább alkalmazott „elektromos kéziszerszám” fogalom a hálózati elektromos kéziszerszámokat (hálózati csatlakozó kábellel) és az akkumulátoros elektromos kéziszerszámokat (hálózati csatlakozó kábel nélkül) foglalja magában.

Munkahelyi biztonság

- ▶ **Tartsa tisztán és jól megvilágított állapotban a munkahelyét.** A rendtelenség és a megvilágítatlan munkaterület balesetekhez vezethet.
- ▶ **Ne dolgozzon a berendezéssel olyan robbanásveszélyes környezetben, ahol éghető folyadékok, gázok vagy porok vannak.** Az elektromos kéziszerszámok szikrákat keltenek, amelyek a port vagy a gőzöket meggyújthatják.
- ▶ **Tartsa távol a gyerekeket és az idegen személyeket a munkahelytől, ha az elektromos kéziszerszámot használja.** Ha elvonják a figyelmét, elvesztheti az uralmát a berendezés felett.

Elektromos biztonsági előírások

- ▶ **A készülék csatlakozó dugójának bele kell illeszkednie a dugaszolóaljzatba. A csatlakozó dugót semmilyen módon sem szabad megváltoztatni. Védőföldeléssel ellátott készülékekkel kapcsolatban ne használjon csatlakozó adaptert.** A változtatás nélküli csatlakozó dugók és a megfelelő dugaszoló aljzatok csökkentik az áramütés kockázatát.
- ▶ **Kerülje el a földelt felületek, mint például csövek, fűtőtestek, kályhák és hűtőgépek megérintését.** Az áramütési veszély megnövekszik, ha a teste le van földelve.
- ▶ **Tartsa távol az elektromos kéziszerszámot az esőtől vagy nedvességtől.** Ha víz hatol be egy elektromos kéziszerszámba, ez megnöveli az áramütés veszélyét.
- ▶ **Ne használja a kábelt a rendeltetésétől eltérő célokra, vagyis a szerszámot soha ne hordozza vagy akassza fel a kábelnél fogva, és sohase húzza ki a hálózati csatlakozó dugót a kábelnél fogva. Tartsa távol a kábelt hőforrásoktól, olajtól, éles élektől és sarkoktól és mozgó gépalkatrészekről.** Egy megrongálódott vagy csomókkal teli kábel megnöveli az áramütés veszélyét.
- ▶ **Ha egy elektromos kéziszerszámmal a szabad ég alatt dolgozik, csak szabadban való használatra engedélyezett hosszabbítót használjon.** A szabadban való használatra engedélyezett hosszabbító használata csökkenti az áramütés veszélyét.
- ▶ **Ha nem lehet elkerülni az elektromos kéziszerszám nedves környezetben való használatát, alkalmazzon egy hibaáram-védőkapcsolót.** Egy hibaáram-védőkapcsoló alkalmazása csökkenti az áramütés kockázatát.

Személyi biztonság

- ▶ **Munka közben mindig figyeljen, ügyeljen arra, amit csinál és meggondoltan dolgozzon az elektromos kéziszerszámmal. Ha fáradt, ha kábítószerek vagy alkohol hatása alatt áll, vagy orvosságokat vett be, ne használja a berendezést.** Egy pillanatnyi figyelmetlenség a szerszám használata közben komoly sérülésekhez vezethet.
- ▶ **Viseljen személyi védőfelszerelést és mindig viseljen védőszemüveget.** A személyi védőfelszerelések, mint porvédő álarc, csúszásbiztos védőcipő, védősapka és fülvédő használata az elektromos kéziszerszám használata jellegének megfelelően csökkenti a személyi sérülések kockázatát.

- ▶ **Kerülje el a készülék akaratlan üzembe helyezését. Győződjön meg arról, hogy az elektromos kéziszerszám ki van kapcsolva, mielőtt bedugná a csatlakozó dugót a dugaszolóaljzatba, csatlakoztatná az akkumulátor-csomagot, és mielőtt felvenné és vinni kezdené az elektromos kéziszerszámot.** Ha az elektromos kéziszerszám felemelése közben az ujját a kapcsolón tartja, vagy ha a készüléket bekapcsolt állapotban csatlakoztatja az áramforráshoz, ez balesetekhez vezethet.
- ▶ **Az elektromos kéziszerszám bekapcsolása előtt okvetlenül távolítsa el a beállítószerzőket vagy csavarkulcsokat.** Az elektromos kéziszerszám forgó részeiben felejtett beállítószerző vagy csavarkulcs sérüléseket okozhat.
- ▶ **Ne becslje túl önmagát. Kerülje el a normálistól eltérő testtartást, ügyeljen arra, hogy mindig biztosan álljon és az egyensúlyát megtartsa.** Így az elektromos kéziszerszám felett váratlan helyzetekben is jobban tud uralkodni.
- ▶ **Viseljen megfelelő ruhát. Ne viseljen bő ruhát vagy ékszereket. Tartsa távol a haját, a ruháját és a kesztyűjét a mozgó részekről.** A bő ruhát, az ékszereket és a hosszú haját a mozgó alkatrészek magukkal rántathatják.
- ▶ **Ha az elektromos kéziszerszámra fel lehet szerelni a por elszívásához és összegyűjtéséhez szükséges berendezéseket, ellenőrizze, hogy azok megfelelő módon hozzá vannak kapcsolva a készülékhez és rendeltetésüknek megfelelően működnek.** A porgyűjtő berendezések használata csökkenti a munka során keletkező por veszélyes hatását.

Az elektromos kéziszerszámok gondos kezelése és használata

- ▶ **Ne terhelje túl a berendezést. A munkájához csak az arra szolgáló elektromos kéziszerszámot használja.** Egy alkalmas elektromos kéziszerszámmal a megadott teljesítménytartományon belül jobban és biztonságosabban lehet dolgozni.
- ▶ **Ne használjon olyan elektromos kéziszerszámot, amelynek a kapcsolója elromlott.** Egy olyan elektromos kéziszerszám, amelyet nem lehet sem be-, sem kikapcsolni, veszélyes és meg kell javíttatni.
- ▶ **Húzza ki a csatlakozó dugót a dugaszolóaljzattól és/vagy az akkumulátor-csomagot az elektromos kéziszerszámból, mielőtt az elektromos kéziszerszámon beállítási munkákat végez, tartozékokat cserél vagy a szerzőt tárolásra elteszi.** Ez az elővigyázatossági intézkedés meggátolja a szerző akaratlan üzembe helyezését.
- ▶ **A használaton kívüli elektromos kéziszerszámokat olyan helyen tárolja, ahol azokhoz gyerekek nem férhetnek hozzá. Ne hagyja, hogy olyan személyek használják az elektromos kéziszerszámot, akik nem ismerik a szerzőt, vagy nem olvasták el ezt az útmutatót.** Az elektromos kéziszerszámok veszélyesek, ha azokat gyakorlatlan személyek használják.
- ▶ **A készüléket gondosan ápolja. Ellenőrizze, hogy a mozgó alkatrészek kifogástalanul működnek-e, nincsenek-e beszorulva, és nincsenek-e eltörve vagy megrongálódva olyan alkatrészek, amelyek hatással lehetnek az elektromos kéziszerszám működésére. A berendezés megrongálódott részeit a készülék használata előtt javíttassa meg.** Sok olyan baleset történik, amelyet az elektromos kéziszerszám nem kielégítő karbantartására lehet visszavezetni.
- ▶ **Tartsa tisztán és éles állapotban a vágószerzőket.** Az éles vágóélekkel rendelkező és gondosan ápolott vágószerzők ritkábban ékelődnek be és azokat könnyebben lehet vezetni és irányítani.
- ▶ **Az elektromos kéziszerszámokat, tartozékokat, betétszerzőket stb. csak ezen előírásoknak és az adott készüléktípusra vonatkozó kezelési utasításoknak megfelelően használja. Vegye figyelembe a munkafeltételeket és a kivitelezendő munka sajátosságait.** Az elektromos kéziszerszám eredeti rendeltetésétől eltérő célokra való alkalmazása veszélyes helyzetekhez vezethet.

Az akkumulátoros elektromos kéziszerszámok gondos kezelése és használata

- ▶ **Az akkumulátort csak a gyártó által ajánlott töltőkészülékekben töltsen fel.** Ha egy bizonyos akkumulátortípus feltöltésére szolgáló töltőkészülékben egy másik akkumulátort próbál feltölteni, tűz keletkezhet.
- ▶ **Az elektromos kéziszerszámban csak az ahhoz tartozó akkumulátort használja.** Más akkumulátorok használata személyi sérüléseket és tüzet okozhat.
- ▶ **Tartsa távol a használaton kívüli akkumulátort bármely fémtárgytól, mint például irodai kapcsoktól, pénzérméktől, kulcsoktól, szögektől, csavaroktól és más kisméretű fémtárgyaktól, amelyek áthidalhatják az érintkezőket.** Az akkumulátor érintkezői közötti rövidzárlat égési sérüléseket vagy tüzet okozhat.
- ▶ **Hibás alkalmazás esetén az akkumulátorból folyadék léphet ki. Kerülje el az érintkezést a folyadékkal. Ha véletlenül mégis érintkezésbe került az akkumulátorfolyadékkal, azonnal öblítse le vízzel az érintett felületet. Ha a folyadék a szemébe jutott, keresen fel ezen kívül egy orvost.** A kilépő akkumulátorfolyadék irritációkat vagy égési bőrsérüléseket okozhat.

Szervíz-ellenőrzés

- ▶ **Az elektromos kéziszerszámot csak szakképzett személyzet csak eredeti pótalkatrészek felhasználásával javíthatja.** Ez biztosítja, hogy az elektromos kéziszerszám biztonságos maradjon.

Biztonsági előírások a sövényvágók számára

- ▶ **Tartsa távol minden testrészét a vágókéstől. Ne próbálja meg mozgó kés mellett a levágott anyagot eltávolítani, vagy a vágásra kerülő anyagot lefogni. A beékelődött, levágott anyagot csak kikapcsolt gép mellett távolítsa el.** Egy pillanatnyi figyelmetlenség a sövényvágó használata közben súlyos sérülésekhez vezethet.



138 | Magyar

- ▶ **A sövényvágót csak álló kés mellett és csak a fogantyúnál fogva emelje fel és szállítsa. A sövényvágó szállításához vagy tárolásához mindig húzza fel arra a védőborítást.** A berendezés óvatos kezelése csökkenti a kések által kiváltott sérülések veszélyét.
- ▶ **Az elektromos kéziszerszámot csak a szigetelt fogantyúfelületeknél fogva fogja meg, mivel a vágókés kívülről nem látható, feszültség alatt álló vezetékkel is érintkezésbe kerülhet.** Ha a vágókés egy feszültség alatt álló vezetékhez ér, a berendezés fémrészei szintén feszültség alá kerülhetnek és áramütéshez vezethetnek.

Kiegészítő figyelmeztetések és tájékoztató

- ▶ Ez a készülék nincs arra előíranyozva, hogy azt olyan személyek (beleértve a gyerekeket) használják, akiknek a fizikai, érzékelési, vagy értelmi képességeik korlátozottak, vagy nincsenek meg a megfelelő tapasztalataik, illetve tudásuk, kivéve ha az ilyen személyekre a biztonságukért felelős más személy felügyel, vagy utasításokat ad arra, hogyan kell használni a készüléket. Gyerekeket nem szabad a készülékkel felügyelet nélkül hagyni, nehogy a készülékkel játsszanak.
- ▶ **A munka során mindig mindkét kezével tartsa az elektromos kéziszerszámot és gondoskodjon arról, hogy szilárd, biztos alapon álljon.** Az elektromos kéziszerszámot két kézzel biztosabban lehet vezetni.
- ▶ **Várja meg, amíg az elektromos kéziszerszám teljesen leáll, mielőtt letenné.**
- ▶ Üzem közben a a berendezéstől mért 3 m sugarú körön belül a kezelőn kívül más személyek, illetve állatok nem tartózkodhatnak. A kezelő a munkaterületen más személyekért saját maga felelős.
- ▶ Sohase fogja meg a sövényvágót a vágókéseknel fogva.
- ▶ Sohase engedje meg gyerekeknek, vagy ezen előírásokat nem ismerő személyeknek, hogy a sövényvágót használják. Az Ön országában érvényes előírások lehet hogy korlátozzák a kezelő korát.
- ▶ Sohase vágjon sövényt a berendezéssel, ha személyek, mindenek előtt gyerekek vagy háziállatok, tartózkodnak a közvetlen közelében.
- ▶ A más személyek által elszenvedett balesetekért, illetve a más tulajdonában keletkezett károkért a kezelő vagy felhasználó felel.
- ▶ Ne használja a sövényvágót mezítláb vagy nyitott szandálban. Viseljen mindig stabil lábbelit és egy hosszú nadrágot. Célszerű erős anyagból készült kesztyűt, nem csúszós cipőt és védőszemüveget használni. Ne viseljen bő ruhát vagy ékszereket, amely(ek) beakadhat(nak) a mozgó alkatrészekbe.
- ▶ Gondosan vizsgálja meg a vágásra kerülő sövényt, és távolítsa el valamennyi drótot és idegen tárgyat.
- ▶ A használat előtt mindig ellenőrizze, nincsenek-e elkopva vagy megrongálódva a kés, a kés csavarjai és a vágó egység egyéb alkatrészei. Sohase dolgozzon egy megrongálódott vagy erősen elhasználódott vágó egységgel.
- ▶ Ismerkedjen meg alaposan a sövényvágó kezelésével, hogy azt egy vész helyzetben azonnal le tudja állítani.
- ▶ Csak nappali világítás vagy megfelelő mesterséges világítás mellett használja a sövényvágót.
- ▶ Sohase használja a sövényvágót meghibásodott védőberendezésekkel vagy felszerelt védőberendezések nélkül.
- ▶ Gondoskodjon arról, hogy a sövényvágóval szállított valamennyi fogantyú és védőberendezés fel legyen szerelve a sövényvágóra, amikor azt üzemelteti. Sohase próbáljon meg egy nem teljesen felszerelt vagy meg nem engedett módon megváltoztatott sövényvágót üzembe venni.
- ▶ Sohase tartsa a sövényvágót a védőberendezésnél fogva.
- ▶ A sövényvágó üzemeltetése közben mindig ügyeljen arra, hogy biztosan álljon és tartsa meg az egyensúlyát, mindenek előtt, ha lépcsőn, vagy létrán állva dolgozik.
- ▶ Mindig legyen tudatában a környezetének és készüljön fel olyan lehetséges veszélyekre, amelyeket a sövény vágása közben esetleg nem hall meg.
- ▶ Gondoskodjon arról, hogy valamennyi anya, csapszeg és csavar biztonságosan rögzítve legyen, hogy garantálhassa a sövényvágó biztonságos munkavégzési állapotát.
- ▶ A használaton kívüli sövényvágó száraz, magas, vagy zárt helyen tárolja, ahol gyerekek azokhoz nem férhetnek hozzá.
- ▶ Az elkopott, vagy megrongálódott alkatrészeket biztonsági megfontolásokból cserélje ki.
- ▶ Ne próbálja meg a kerti kisépét megjavítani, ha csak nincs meg ehhez a megfelelő képzettsége.
- ▶ Gondoskodjon arról, hogy a cserealkatrészként csak Bosch gyártmányú alkatrészeket használjanak.

Tájékoztató az akkumulátor optimális kezeléséhez

- ▶ **Győződjön meg róla, hogy a kerti kisép ki van kapcsolva, mielőtt beszerelné az akkumulátort.** Ha egy bekapcsolt kerti kisépbe szerel be egy akkumulátort, ez balesetekhez vezethet.
 - ▶ **A kerti kisépben csak az ahhoz előíranyozott Bosch akkumulátorokat használja.** Más akkumulátorok használata személyi sérüléseket és tüzet okozhat.
 - ▶ **Ne nyissa fel az akkumulátort.** Ekkor fennáll egy rövidzárlat veszélye.
-  **Óvja meg az akkumulátort a forróságtól, például a tartós napsugárzástól, a tüztől, a víztől és a nedvességtől.** Robbanásveszély.
- 
- ▶ **Az akkumulátor megrongálódása vagy szakszerűtlen kezelése esetén abból gőzök léphetnek ki. Azonnal juttasson friss levegőt a helyiségbe, és ha panaszai vannak, keressen fel egy orvost.** A gőzök ingerelhetik a légutakat.
 - ▶ **Az akkumulátort csak az Ön Bosch termékével használja.** Az akkumulátort csak így lehet megvédeni a veszélyes túlterhelésektől.

- ▶ **Az akkumulátort hegyes tárgyak, például tűk vagy csavarhúzó, vagy külső erőbehatások megrongálhatják.** Belső rövidzárlat léphet fel és az akkumulátor kigyulladhat, füstöt bocsáthat ki, felrobbanhat, vagy túlhevülhet.
- ▶ **Sohase zárja rövidre az akkumulátor pólusait.** Robbanásveszély.
- ▶ Óvja meg az akkumulátort a nedvességtől és a víztől.
- ▶ Az akkumulátort csak a $-20\text{ °C} \dots 50\text{ °C}$ hőmérséklet tartományban szabad tárolni. Ne hagyja például az akkumulátort nyáron egy gépjárműben.
- ▶ Időnként tisztítsa meg az akkumulátor szellőzőrését egy puha, tiszta és száraz ecsettel.

Biztonsági előírások a töltőkészülékek számára



Olvassa el az összes biztonsági figyelmeztetést és előírást. A következőkben leírt előírások betartásának

elmulasztása áramütésekhez, tűzhöz és/vagy súlyos testi sérülésekhez vezethet.

Kérjük ezt a biztonsági útmutatót gondosan őrizze meg.

Csak akkor használja a töltőkészüléket, ha annak minden funkcióját meg tudja ítélni és megfelelően végre tudja hajtani, vagy ha erre megfelelő utasításokat kapott.

- ▶ **Ez a töltőkészülék nincs arra előirányozva, hogy gyerekek és korlátozott fizikai, érzékelési vagy szellemi képességű, illetve kellő tapasztalattal és/vagy tudással nem rendelkező személyek használják. Ezt a töltőkészüléket legalább 8 éves gyerekek és olyan személyek is használhatják, akiknek a fizikai, érzékelési, vagy értelmi képességeik korlátozottak, vagy nincsenek meg a megfelelő tapasztalataik, illetve tudásuk, ha az ilyen személyekre a**

biztonságukért felelős más személy felügyel, vagy a töltőkészülék biztonságos kezelésére kioktatta őket és megértették az azzal kapcsolatos veszélyeket. Ellenkező esetben fennáll a hibás működés és a sérülés veszélye.

- ▶ **Tartsa a gyerekeket a használat, tisztítás és karbantartás során felügyelet alatt.** Ez biztosítja, hogy gyerekek ne játsszanak a töltőkészülékkel.
- ▶ **Csak legalább 2,0 Ah kapacitású, Bosch gyártmányú lithium-ion-akkumulátorokat töltsön (3 akkumulátor-cellától felfelé). Az akku feszültségének meg kell egyeznie a töltőkészülék akkutöltő-feszültségével. Ne töltsön fel nem újrafeltölthető elemeket.** Ellenkező esetben tűz- és robbanásveszély áll fenn.



Tartsa távol a töltőkészüléket az esőtől vagy nedvességtől. Ha víz hatol be egy töltőkészülékbe, ez megnöveli az áramütés veszélyét.

- ▶ **Csak Bosch lítium-ion-akkumulátorokat töltsön. Az akku feszültségének meg kell egyeznie a töltőkészülék akkutöltő-feszültségével.** Ellenkező esetben tűz- és robbanásveszély áll fenn.
- ▶ **Tartsa tisztán a töltőkészüléket.** Elszennyeződés esetén megnövekedik az áramütés veszélye.
- ▶ **Minden használat előtt ellenőrizze a töltőkészüléket, a kábelt és a csatlakozó dugót. Ha valamilyen megrongálódást észlel, ne használja a töltőkészüléket. Sohase nyissa fel saját maga a töltőkészüléket, és csak megfelelően kiképzett szakembereket bízson meg a töltőkészülék javításával. A javításhoz csak eredeti alkatrészeket szabad használni. Egy megrongálódott töltőkészülék, kábel, vagy csatlakozó dugó megnöveli az áramütés veszélyét.**
- ▶ **Ne üzemeltesse a töltőkészüléket könnyen gyulladó alátétben (például papíron, textilanyagokon, stb.) illetve gyúlékony környezetben.** A töltőkészülék a töltési folyamat során felmelegszik, ennek következtében tűzveszély áll fenn.

140 | Magyar

- ▶ **Ne takarja le a töltőkészülék szellőzőnyílását.** A töltőkészülék ellenkező esetben túlmelegedhet és ekkor nem működik megfelelően.

Karbantartás

- ▶ **Ha a kerti kisépen beállítási vagy tisztítási munkákat akar végezni, vagy a kerti kisépet egy ideig felügyelet nélkül hagyja, vegye ki belőle az akkumulátort.** Viseljen mindig kerti védőkesztyűt, ha az éles kések körül végez munkát.
- ▶ Vizsgálja felül a kerti kisépet és a biztonság érdekében cserélje ki az elhasználódott vagy megrongálódott alkatrészeket.
- ▶ A kerti kisép elraktározása előtt mindig kenje meg a vágókéseket karbantartásra alkalmas spray-el.
- ▶ Gondoskodjon arról, hogy valamennyi anya, csapszeg és csavar biztonságosan rögzítve legyen, hogy garantálhassa a kerti kisép biztonságos munkavégzési állapotát.
- ▶ Gondoskodjon arról, hogy a cserealkatrészként csak Bosch gyártmányú alkatrészeket használjanak.
- ▶ **A használat előtt mindig kenje meg a késtartó gerendát karbantartó permettel.**

Jelképes ábrák

Az ezt követő jelmagyarázat az Üzemeltetési útmutató elolvasásának és megértésének megkönnyítésére szolgál. Jegyezze meg ezeket a szimbólumokat és jelentésüket. A szimbólumok helyes értelmezése segítségére lehet az elektromos kéziszerszám jobb és biztonságosabb használatában.

Jel	Magyarázat
	Viseljen védőkesztyűt
	Viseljen védőszemüveget.
	Mozgásirány
	Bekapcsolás
	Kikapcsolás
	Megengedett tevékenység
	Tilos tevékenység
	Tartozékok

Rendeltetészerű használat

A kerti kisép a ház körüli és hobbi-kertekben sövények és bokrok levágására és rövidre vágására szolgál.

Műszaki adatok

Akkumulátoros sövényvágó olló		AHS 35-15 LI	AHS 350 LI	AHS 45-15 LI
Cikkszám		3 600 H49 B..	3 600 H49 B..	3 600 H49 A..
Üresjáratú löketség	perc ⁻¹	2400	2400	2400
Késhossz	mm	350	350	450
Késtávolság	mm	15	15	15
Súly az „EPTA-Procedure 01/2003” (2003/01 EPTA-eljárás) szerint	kg	1,9	1,9	2,0
Gyári szám	Lásd a kerti kisépen elhelyezett gyári számot (típus tábla)			
Akkumulátor		Li-ion	Li-ion	Li-ion
Cikkszám		1 607 A35 02W	1 607 A35 02W	1 607 A35 02W
Névleges feszültség	V	10,8	10,8	10,8
Kapacitás	Ah	2,0	2,0	2,0
Akkucellák száma		3	3	3
Töltőkészülék		AL 1130 CV	AL 1130 CV	AL 1130 CV
Cikkszám	EU	2 607 225 133	2 607 225 133	2 607 225 133
	UK	2 607 225 135	2 607 225 135	2 607 225 135
	AU	2 607 225 137	2 607 225 137	2 607 225 137

Felszerelés és üzemeltetés

A tevékenység célja	Ábra	Oldal
Szállítmány tartalma	1	252
Az akkumulátor beszerelése	2	252
Bekapcsolás	3	252
Kikapcsolás	4	253
Munkavégzési tanácsok	5	253
A kések karbantartása	6	254
Tárolás és szállítás	6	254
Tartozék kiválasztása	7	254

Üzembe helyezés

Az akkumulátor feltöltése

- ▶ **Ne használjon más töltőkészüléket.** A kerti kiséggel szállított töltőkészülék pontosan az Ön kerti kiséggébe beszerelt Li-ion-akkumulátorra van méretezve.
- ▶ **Ügyeljen a helyes hálózati feszültségre!** Az áramforrás feszültségének meg kell egyeznie a töltőkészülék típus tábláján található adatokkal. A 230 V-os töltőkészülékeket 220 V hálózati feszültségről is szabad üzemeltetni.

Az akkumulátor egy hőmérsékletellenőrző berendezéssel van felszerelve, amely az akkumulátor töltését csak 0 °C és 45 °C közötti hőmérséklet esetén teszi lehetővé. Ez igen magas akkumulátor-élettartamot biztosít.

Megjegyzés: Az akkumulátor félig feltöltve kerül kiszállításra. Az akkumulátor teljes teljesítményének biztosítására az első alkalmazás előtt tölts fel teljesen az akkumulátort a töltőkészülékben.

A Li-ion-akkumulátort bármikor fel lehet tölteni, anélkül, hogy ez megrövidítené az élettartamát. A töltési folyamat megszakítása nem árt az akkumulátornak.

A lithium-ionos-akkumulátort az „Electronic Cell Protection (ECP)” védi a túl erős károsítás ellen. Ha az akkumulátor kimerült, a kerti kiséget egy védőkapcsoló kikapcsolja: Ekkor a vágókés nem mozog tovább.

⚠ FIGYELEM A kerti kiséggel automatikus kikapcsolása után ne nyomja tovább a be-/kikapcsolót. Ez megrongálhatja az akkumulátort.

A töltési folyamat

A töltési folyamat azonnal megkezdődik, mielőtt bedugja a töltőkészülék hálózati csatlakozó dugóját a dugaszoló aljzatba, majd behelyezi az akkumulátort a töltőkészülékbe.

Az intelligens töltési eljárás alkalmazásának eredményeképpen a készülék automatikusan felismeri az akkumulátor töltési szintjét és az akkumulátor hőmérsékletétől és feszültségétől függően mindig az optimális töltőárammal tölti az akkumulátort.

Ez az eljárás kíméli az akkumulátort, és az akkumulátor a töltőkészülékben való tárolás esetén mindig teljesen feltöltött állapotban marad.

Megjegyzés: A töltési folyamat csak akkor van lehetőség, ha az akkumulátor hőmérséklete a megengedett töltési hőmérséklet tartományon belül van, lásd a „Műszaki adatok” fejezetet.

AL 1130 CV

Zöld akkumulátor töltéskijelző villogó fény

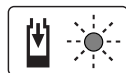

A gyorsöltési eljárást a **zöld** akkumulátor töltéskijelző **villogása** jelzi.

Megjegyzés: A gyorsöltési eljárásra csak akkor van lehetőség, ha az akkumulátor hőmérséklete a megengedett töltési hőmérséklet tartományon belül van, lásd a „Műszaki adatok” fejezetet.

Zöld akkumulátor töltéskijelző folytonos fény



Ha a **zöld** akkumulátor töltéskijelző **folytonosan világít**, ez azt jelzi, hogy az akkumulátor teljesen fel van töltve.

Az akkumulátort ekkor azonnal ki lehet venni a töltőkosárból és használni lehet.

Ha nincs akkumulátor bedugva a töltőkészülékbe, akkor a akkumulátor töltéskijelző **folyamatos fénye** azt jelzi, hogy a hálózati csatlakozó dugó be van dugva a dugaszolóaljzatba és a töltőkészülék üzemkész.

Piros akkumulátor töltéskijelző folytonos fény

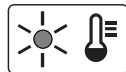

Ha a **piros** akkumulátor töltéskijelző **tartós fénnel világít**, ez azt jelzi, hogy az akkumulátor hőmérséklete a gyorsöltési tartományon kívül van, lásd a „Műszaki adatok” fejezetet. Mielőtt az akkumulátor ismét eléri a megengedett hőmérséklet tartományt, a töltőkészülék automatikusan átkapcsol gyorsöltésre.

Piros akkumulátor töltéskijelző villogó fény

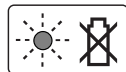

Ha a **piros** akkumulátor töltéskijelző **villog**, ez a töltési folyamat során fellépett egyéb üzemzavar jelzi, lásd a „Hibakeresés” fejezetet.

AL 1115 CV

Akkumulátor töltéskijelző villogó fény



A töltési eljárást a akkumulátor töltéskijelző **villogása** jelzi.

Akkumulátor töltéskijelző folytonos fény



A akkumulátor töltéskijelző **folyamatos fénye** azt jelzi, hogy az akkumulátor teljesen fel van töltve **vagy** hogy az akkumulátor

hőmérséklete kívül van a megengedett töltési hőmérséklet tartományon, és ezért az akkumulátort nem lehet feltölteni. Mielőtt az akkumulátor eléri a megengedett hőmérséklet tartományt, a feltöltési folyamat megindul.

Ha nincs akkumulátor bedugva a töltőkészülékbe, akkor a akkumulátor töltéskijelző **folyamatos fénye** azt jelzi, hogy a hálózati csatlakozó dugó be van dugva a dugaszolóaljzatba és a töltőkészülék üzemkész.

Töltési tájékoztató

Ha a készüléket folyamatosan vagy többször egymás után szünet nélkül használja akkumulátorok feltöltésére, akkor a töltőkészülék felmelegedhet. Ez a jelenség nem veszélyes és nem jelenti azt, hogy a töltőkészülék műszaki szempontból meghibásodott.

Ha az akkumulátor feltöltése után a készülék már csak lényegesen rövidebb ideig üzemeltethető, akkor az akkumulátor elhasználódott és ki kell cserélni.

Munkavégzési tanácsok

- ▶ **Tartsa a kerti kisépét elegendő távol a testétől. Ügyeljen arra, hogy mindig biztos, szilárd alapon álljon.**
- ▶ **A tároláshoz ne akassza fel a kerti kisépét a fogantyújára vagy a kapcsolójára.**

Blokkolásgátló mechanizmus

Ha a vágókés ellenállóképes anyagban leblokkol, a motor terhelése megnövekszik. Az intelligens mikroelektronika felismeri ezt a túlterhelési szituációt, és többször egymás után átkapcsolja a motort, hogy meggátolja a vágókés leblokkolását és átvágja az anyagot.

Ez a hallható átkapcsolás 3 másodpercig is eltarthat. Az átvágás után a kerti kisép ismét a normális állapotban működik tovább, illetve ha a túlterhelési szituáció továbbra is fennmarad, akkor a vágókés nyitott állapotban magától leáll (például ha a kerti kisép egy fém kerítésrácsdarab véletlenül leblokkolja).

Hibakeresés



Probléma	Lehetséges ok	Elhárítás módja
A sövényvágó nem működik	Az akkumulátor kimerült	Töltse fel az akkumulátort, lásd a töltéssel kapcsolatos tájékoztatót is
	A bekapcsoló reteszoló nincs helyesen reteszelve	a helyes használati módot lásd a „Felszerelés és üzemeltetés” fejezetben
A sövényvágó csak megszakításokkal működik	A kerti kisép belső vezetékai meghibásodtak	Keressen fel egy vevőszolgálatot
	A be-/kikapcsoló meghibásodott	Keressen fel egy vevőszolgálatot
	A motor forgásiránya állandóan változik és kb. 3 másodperc elteltével leáll	lásd „Munkavégzési tanácsok” (blokkolásgátló mechanizmus)
A motor működik, a kések állva maradnak	Belső hiba	Keressen fel egy vevőszolgálatot
A kések felforrósodnak	A kés eltompult	Csiszoltassa meg a vágókéseket
	A késen kicsorbulások találhatók	Ellenőriztesse a vágókéseket
	A kenés hiánya miatt túl magas a súrlódás	Permetezze be kenőolajjal
A kés nem mozog	Az akkumulátor kimerült	Töltse fel az akkumulátort, lásd a töltéssel kapcsolatos tájékoztatót is
	A kerti kisép meghibásodott	Keressen fel egy vevőszolgálatot
Erős rezgések/zajok	A kerti kisép meghibásodott	Keressen fel egy vevőszolgálatot
Az akkumulátor feltöltésenkénti munkaideje túl rövid	A kenés hiánya miatt túl magas a súrlódás	Permetezze be kenőolajjal
	A kést meg kell tisztítani	Tisztítsa meg a késeket
	Az akkumulátor nincs teljesen feltöltve	Töltse fel az akkumulátort, lásd a töltéssel kapcsolatos tájékoztatót is

144 | Magyar

Probléma	Lehetséges ok	Elhárítás módja
A akku töltéskijelző folyamatosan világít	Az akkumulátor nincs (helyesen) felhelyezve	Tegye fel helyesen az akkumulátort a töltőkészülékre
A készülékkel nem lehet tölteni	Az akkumulátor érintkezői elszennyeződtek	Tisztítsa meg az akkumulátor érintkezőit, ezt többek között az akkumulátor többszöri bedugásával és kihúzásával is el lehet érni, szükség esetén cserélje ki az akkumulátort
	Az akkumulátor hibás	Cserélje ki az akkumulátort
A kések lassan mozognak, vagy a blokkolásgátló mechanizmus nem működik	Az akkumulátor kimerült	Töltse fel az akkumulátort, lásd a töltéssel kapcsolatos tájékoztatót is
	Az akkumulátort a megengedett hőmérséklet tartományon kívül tárolták	Hagyja szobahőmérsékletre felmelegedni az akkumulátort (az akkumulátor megengedett hőmérséklet tartományán, 0 – 45°, belül)
A akku töltéskijelző nem világít	A töltőkészülék hálózati csatlakozó dugója nincs (helyesen) bedugva a dugaszoló aljzatba	Dugja be (helyesen és teljesen) a hálózati csatlakozó dugót a dugaszoló aljzatba
	A dugaszoló aljzat, a hálózati csatlakozó kábel vagy a töltőkészülék hibás	Ellenőrizze a hálózati feszültséget és szükség esetén egy Bosch elektromos kéziszerszám-műhely ügyfélszolgálatával ellenőriztesse a töltőkészüléket

Vevőszolgálat és használati tanácsadás

www.bosch-garden.com

Ha kérdései vannak, vagy pótalkatrészeket akar megrendelni, okvetlenül adja meg az elektromos kéziszerszám típus tábláján található 10-jegyű cikkszámot.

Magyarország

Robert Bosch Kft.

1103 Budapest

Gyömrői út. 120.

A www.bosch-pt.hu oldalon online megrendelheti

készülékének javítását.

Tel.: (061) 431-3835

Fax: (061) 431-3888

Szállítás

A termékben található lítium-ion-akkumulátorokra a veszélyes árukra vonatkozó előírások érvényesek. A felhasználók az akkumulátorokat a közúti szállításban minden további nélkül szállíthatják.

Ha az akkumulátorok szállításával harmadik személyt (például: légi vagy egyéb szállító vállalatot) bíznak meg, akkor figyelembe kell venni a csomagolásra és a megjelölésre vonatkozó különleges követelményeket. Ebben az esetben a küldemény előkészítésébe be kell vonni egy veszélyes áru szakembert.

Csak akkor küldje el az akkumulátort, ha a háza nincs megrongálódva. Ragassza le a nyitott érintkezőket és csomagolja be úgy az akkumulátort, hogy az a csomagoláson belül ne mozoghasson.

Vegye figyelembe az adott országon belüli, az előbbieknél esetleg szigorúbb helyi előírásokat.

Hulladékkezelés

Ne dobja ki a kerti kisgépeket, töltőkészülékeket és az akkumulátorokat/elemeket a háztartási szemétkébe!

Csak az EU-tagországok számára:



Az elhasznált villamos és elektronikus berendezésekre vonatkozó 2012/19/EU európai irányelvnek és az elromlott vagy elhasznált akkumulátorokra/elemekre vonatkozó 2006/66/EK európai irányelvnek megfelelően a már nem használható

akkumulátorokat/elemeket külön össze kell gyűjteni és a környezetvédelmi szempontoknak megfelelően kell újrafelhasználásra leadni.

Akkumulátorok/elemek:

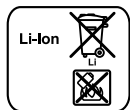

Li-ion:

Kérjük vegye figyelembe a „Szállítás” fejezetben leírtakat.

A változtatások joga fenntartva.

Русский

ANS



Сертификат о соответствии
No. RU C-DE.ME77.B.00373
Срок действия сертификата о соответствии
по 13.05.2018

ООО «Центр по сертификации стандартизации и систем
качества электро-машиностроительной продукции»
141400 Химки Московской области
ул. Ленинградская, 29

Дата изготовления указана на последней странице об-
ложки Руководства.

Контактная информация относительно импортера
содержится на упаковке.

Зарядное устройство



Сертификат о соответствии
No. TC RU C-DE.AЯ46.B.65280
Срок действия сертификата о соответствии
по 14.08.2019

«РОСТЕСТ-Москва» ЗАО «Региональный
орган по сертификации и тестированию»
119049, г. Москва
ул. Житная, д. 14, стр. 1

Дата изготовления указана на последней странице об-
ложки Руководства.

Контактная информация относительно импортера
содержится на упаковке.

Срок службы изделия

Срок службы изделия составляет 7 лет. Не рекомендуется
к эксплуатации по истечении 5 лет хранения с даты
изготовления без предварительной проверки (дату
изготовления см. на этикетке).

Перечень критических отказов и ошибочные действия персонала или пользователя

- не использовать с поврежденной рукояткой или
поврежденным защитным кожухом
- не использовать при появлении дыма
непосредственно из корпуса изделия
- не использовать с перебитым или оголенным
электрическим кабелем
- не использовать на открытом пространстве во время
дождя (в распыляемой воде)
- не включать при попадании воды в корпус
- не использовать при сильном искрении
- не использовать при появлении сильной вибрации

Критерии предельных состояний

- перетёрт или повреждён электрический кабель
- поврежден корпус изделия

Тип и периодичность технического обслуживания

Рекомендуется очистить инструмент от пыли после
каждого использования.

Хранение

- необходимо хранить в сухом месте
- необходимо хранить вдали от источников повышенных
температур и воздействия солнечных лучей
- при хранении необходимо избегать резкого перепада
температур
- хранение без упаковки не допускается
- подробные требования к условиям хранения смотрите
в ГОСТ 15150 (Условие 1)

Транспортировка

- категорически не допускается падение и любые
механические воздействия на упаковку при
транспортировке
- при разгрузке/погрузке не допускается использование
любого вида техники, работающей по принципу зажима
упаковки
- подробные требования к условиям транспортировки
смотрите в ГОСТ 15150 (Условие 5)

Указания по безопасности

Пояснение пиктограмм



Прочитайте руководство по эксплуатации.



Защищайте электроинструмент от дождя.



Вынимайте аккумулятор перед работами по
настройке или очистке садового инструмента
или если Вы надолго оставляете садовый
инструмент без присмотра.

Общие указания по технике безопасности для электроинструментов

⚠ ПРЕДУПРЕЖДЕНИЕ Прочтите все указания и
инструкции по технике
безопасности. Несоблюдение указаний и инструкций по
технике безопасности может стать причиной поражения
электрическим током, пожара и тяжелых травм.

Сохраняйте эти инструкции и указания для будущего использования.

Использованное в настоящих инструкциях и указаниях
понятие «электроинструмент» распространяется на
электроинструмент с питанием от сети (с сетевым
шнуром) и на аккумуляторный электроинструмент (без
сетевых шнура).

Безопасность рабочего места

- ▶ **Содержите рабочее место в чистоте и хорошо
освещенным.** Беспорядок или неосвещенные участки
рабочего места могут привести к несчастным случаям.

146 | Русский

- ▶ **Не работайте с этим электроинструментом во взрывоопасном помещении, в котором находятся горючие жидкости, воспламеняющиеся газы или пыль.** Электроинструменты искрят, что может привести к воспламенению пыли или паров.
- ▶ **Во время работы с электроинструментом не допускайте близко к Вашему рабочему месту детей и посторонних лиц.** Отвлечшись, Вы можете потерять контроль над электроинструментом.

Электробезопасность

- ▶ **Штепсельная вилка электроинструмента должна подходить к штепсельной розетке. Ни в коем случае не изменяйте штепсельную вилку. Не применяйте переходные штекеры для электроинструментов с защитным заземлением.** Неизменные штепсельные вилки и подходящие штепсельные розетки снижают риск поражения электротоком.
- ▶ **Предотвращайте телесный контакт с заземленными поверхностями, как то: с трубами, элементами отопления, кухонными плитами и холодильниками.** При заземлении Вашего тела повышается риск поражения электротоком.
- ▶ **Защищайте электроинструмент от дождя и сырости.** Проникновение воды в электроинструмент повышает риск поражения электротоком.
- ▶ **Не разрешается использовать шнур не по назначению, например, для транспортировки или подвески электроинструмента, или для вытягивания вилки из штепсельной розетки. Защищайте шнур от воздействия высоких температур, масла, острых кромок или подвижных частей электроинструмента.** Поврежденный или спутанный шнур повышает риск поражения электротоком.
- ▶ **При работе с электроинструментом под открытым небом применяйте пригодные для этого кабели-удлинители.** Применение пригодного для работы под открытым небом кабеля-удлинителя снижает риск поражения электротоком.
- ▶ **Если невозможно избежать применения электроинструмента в сыром помещении, подключайте электроинструмент через устройство защитного отключения** снижает риск электрического поражения.

Безопасность людей

- ▶ **Будьте внимательными, следите за тем, что Вы делаете, и продуманно начинайте работу с электроинструментом. Не пользуйтесь электроинструментом в усталом состоянии или если Вы находитесь в состоянии наркотического или алкогольного опьянения или под воздействием лекарств.** Один момент невнимательности при работе с электроинструментом может привести к серьезным травмам.

- ▶ **Применяйте средства индивидуальной защиты и всегда защитные очки.** Использование средств индивидуальной защиты, как то: защитной маски, обуви на нескользящей подошве, защитного шлема или средств защиты органов слуха, – в зависимости от вида работы с электроинструментом снижает риск получения травм.
- ▶ **Предотвращайте непреднамеренное включение электроинструмента. Перед подключением электроинструмента к электропитанию и/или к аккумулятору убедитесь в выключенном состоянии электроинструмента.** Удержание пальца на выключателе при транспортировке электроинструмента и подключение к сети питания включенного электроинструмента чревато несчастными случаями.
- ▶ **Убирайте установочный инструмент или гаечные ключи до включения электроинструмента.** Инструмент или ключ, находящийся во вращающейся части электроинструмента, может привести к травмам.
- ▶ **Не принимайте неестественное положение корпуса тела. Всегда занимайте устойчивое положение и сохраняйте равновесие.** Благодаря этому Вы можете лучше контролировать электроинструмент в неожиданных ситуациях.
- ▶ **Носите подходящую рабочую одежду. Не носите широкую одежду и украшения. Держите волосы, одежду и рукавицы вдали от движущихся частей.** Широкая одежда, украшения или длинные волосы могут быть затянuty вращающимися частями.
- ▶ **При наличии возможности установки пылеотсасывающих и пылесборных устройств проверяйте их присоединение и правильное использование.** Применение пылесоса может снизить опасность, создаваемую пылью.

Применение электроинструмента и обращение с ним

- ▶ **Не перегружайте электроинструмент. Используйте для Вашей работы предназначенный для этого электроинструмент.** С подходящим электроинструментом Вы работаете лучше и надежнее в указанном диапазоне мощности.
- ▶ **Не работайте с электроинструментом при неисправном выключателе.** Электроинструмент, который не поддается включению или выключению, опасен и должен быть отремонтирован.
- ▶ **До начала наладки электроинструмента, перед заменой принадлежностей и прекращением работы отключайте штепсельную вилку от розетки сети и/или выньте аккумулятор.** Эта мера предосторожности предотвращает непреднамеренное включение электроинструмента.
- ▶ **Храните электроинструменты в недоступном для детей месте. Не разрешайте пользоваться электроинструментом лицам, которые не знакомы с ним или не читали настоящих инструкций.** Электроинструменты опасны в руках неопытных лиц.

- ▶ **Тщательно ухаживайте за электроинструментом. Проверьте безупречную функцию и ход движущихся частей электроинструмента, отсутствие поломок или повреждений, отрицательно влияющих на функцию электроинструмента. Поврежденные части должны быть отремонтированы до использования электроинструмента.** Плохое обслуживание электроинструментов является причиной большого числа несчастных случаев.
- ▶ **Держите режущий инструмент в заточенном и чистом состоянии.** Заботливо ухоженные режущие инструменты с острыми режущими кромками режут заклиниваются и их легче вести.
- ▶ **Применяйте электроинструмент, принадлежности, рабочие инструменты и т. п. в соответствии с настоящими инструкциями. Учитывайте при этом рабочие условия и выполняемую работу.** Использование электроинструментов для непредусмотренных работ может привести к опасным ситуациям.

Применение и обслуживание аккумуляторного инструмента

- ▶ **Заряжайте аккумуляторы только в зарядных устройствах, рекомендуемых изготовителем.** Зарядное устройство, предусмотренное для определенного вида аккумуляторов, может привести к пожарной опасности при использовании его с другими аккумуляторами.
- ▶ **Применяйте в электроинструментах только предусмотренные для этого аккумуляторы.** Использование других аккумуляторов может привести к травмам и пожарной опасности.
- ▶ **Защищайте неиспользуемый аккумулятор от канцелярских скрепок, монет, ключей, гвоздей, винтов и других маленьких металлических предметов, которые могут закоротить полюса.** Короткое замыкание полюсов аккумулятора может привести к ожогам или пожару.
- ▶ **При неправильном использовании из аккумулятора может потечь жидкость. Избегайте соприкосновения с ней. При случайном контакте промойте соответствующее место водой. Если эта жидкость попадет в глаза, то дополнительно обратитесь за помощью к врачу.** Вытекающая аккумуляторная жидкость может привести к раздражению кожи или к ожогам.

Сервис

- ▶ **Ремонт Вашего электроинструмента поручайте только квалифицированному персоналу и только с применением оригинальных запасных частей.** Этим обеспечивается безопасность электроинструмента.

Указания по технике безопасности для кусторезов

- ▶ **Держите все части тела на расстоянии от режущего ножа инструмента. Никогда не пытайтесь удалить срезанный материал либо держать срезаемый материал при работающем ноже. Удаляйте застрявший материал только при выключенном инструменте.** Секундная невнимательность при использовании кустореза может привести к серьезным травмам.
- ▶ **Переносите кусторез за ручку при выключенном ноже. При транспортировке и хранении кустореза всегда надевайте защитный чехол.** Аккуратное обращение с инструментом снижает опасность травмирования ножом.
- ▶ **Обязательно держите электроинструмент за изолированные ручки, поскольку нож может задеть скрытую электропроводку.** Контакт ножа с находящейся под напряжением проводкой может заряжать металлические части электроинструмента и приводить к удару электрическим током.

Дополнительные предупредительные указания

- ▶ Настоящий электроинструмент не предназначен для использования лицами (включая детей) с ограниченными физическими, органолептическими или умственными способностями или с недостаточным опытом и/или недостаточными знаниями, за исключением случаев, когда они находятся под надзором лица, ответственного за их безопасность, или получают от него инструкции по эксплуатации настоящего электроинструмента. Дети должны находиться под присмотром, чтобы избежать возможности игры с электроинструментом.
- ▶ **Всегда держите электроинструмент во время работы обеими руками, заняв предварительно устойчивое положение.** Двумя руками Вы работаете более надежно с электроинструментом.
- ▶ **Дайте электроинструменту полностью остановиться и только после этого выпустите его из рук.**
- ▶ Во время работы в радиусе 3 м не должны находиться другие люди или животные. Посторонние лица в пределах рабочей зоны находятся под ответственностью пользователя.
- ▶ Никогда не берите кусторез за ножевой брус.
- ▶ Никогда не позволяйте пользоваться кусторезом детям или лицам, не знакомым с этими указаниями. Национальные предписания могут ограничивать возраст оператора.
- ▶ Никогда не пользуйтесь кусторезом, если поблизости находятся другие люди, в особенности дети или домашние животные.
- ▶ Оператор или пользователь ответственен за несчастные случаи и ущерб, нанесенный другим лицам или их имуществу.

148 | Русский

- ▶ Не работайте с кусторезом боссяком или в открытых сандалях. Всегда одевайте прочную обувь и длинные брюки. Рекомендуется одевать прочные перчатки, нескользящую обувь и защитные очки. Не носите свободную одежду и украшения, поскольку они могут запутаться во вращающихся деталях.
- ▶ Тщательно осмотрите участок, на котором Вы собираетесь подрезать кусты, и уберите всю проволоку и прочие чужеродные предметы.
- ▶ Перед использованием всегда проверяйте ножи, винты ножей и другие детали ножевого узла на предмет износа и повреждения. Никогда не работайте с поврежденным или сильно изношенным ножевым узлом.
- ▶ Ознакомьтесь с принципами работы кустореза, чтобы в случае острой необходимости Вы могли быстро его остановить.
- ▶ Подрезайте кусты только при дневном свете либо хорошем искусственном освещении.
- ▶ Никогда не используйте кусторез с поврежденными защитными устройствами или вообще без таковых.
- ▶ Убедитесь, что при эксплуатации кустореза смонтированы все прилагаемые рукоятки и защитные устройства. Никогда не пытайтесь работать с не полностью собранным кусторезом или кусторезом, в котором были выполнены недопустимые изменения.
- ▶ Никогда не держите кусторез за его защитное устройство.
- ▶ При работе с кусторезом всегда следите за устойчивостью своего положения и сохраняйте равновесие, в частности, если Вы стоите на ступеньках или лестнице.
- ▶ Внимательно следите за окружающей ситуацией и будьте готовы к возможным опасным моментам, которые Вы можете не услышать при подрезании кустарника.
- ▶ Проверяйте все гайки, болты и винты на предмет прочной посадки с целью обеспечения безопасного рабочего состояния кустореза.
- ▶ Храните кусторез в сухом, возвышенном или огражденном, недоступном для детей месте.
- ▶ Для сохранения безопасности меняйте изношенные или поврежденные части.
- ▶ Не пытайтесь отремонтировать садовый инструмент, если только у Вас нет необходимого для этого образования.
- ▶ Для замены используйте оригинальные запасные части фирмы Bosch.

Указания по оптимальному обращению с аккумулятором

- ▶ Убедитесь, что садовый инструмент выключен, прежде чем вставлять аккумуляторную батарею. Установка аккумуляторной батареи во включенный садовый инструмент может привести к несчастному случаю.

- ▶ **Используйте только предусмотренные для данного садового инструмента аккумуляторные батареи производства Bosch.** Использование других аккумуляторных батарей может привести к травмам и чревато возникновением пожара.

- ▶ **Не вскрывайте аккумулятор.** При этом возникает опасность короткого замыкания.



Защитите аккумуляторную батарею от высоких температур, напр., от длительного нагревания на солнце, от огня, воды и влаги.



Существует опасность взрыва.

- ▶ **При повреждении и ненадлежащем использовании аккумулятора может выделяться газ. Обеспечьте приток свежего воздуха и при возникновении жалоб обратитесь к врачу.** Газы могут вызвать раздражение дыхательных путей.

- ▶ **Используйте аккумуляторную батарею только в комбинации с Вашим инструментом Bosch.** Только так Вы сможете предотвратить опасную перегрузку аккумулятора.

- ▶ **Острыми предметами, как напр., гвоздем или отверткой, а также внешним силовым воздействием можно повредить аккумуляторную батарею.** Это может привести к внутреннему короткому замыканию, возгоранию с задымлением, взрыву или перегреву аккумуляторной батареи.

- ▶ **Не замыкайте накоротко аккумулятор.** Это создает опасность взрыва.

- ▶ Защищайте аккумулятор от влаги и воды.

- ▶ Храните аккумулятор только в диапазоне температур от $-20\text{ }^{\circ}\text{C}$ до $50\text{ }^{\circ}\text{C}$. Не оставляйте аккумулятор летом в автомобиле.

- ▶ Время от времени прочищайте вентиляционные прорези аккумулятора мягкой, сухой и чистой кисточкой.

Указания по технике безопасности для зарядных устройств



Прочтите все указания и инструкции по технике безопасности. Упущения в отношении указаний и

инструкций по технике безопасности могут стать причиной поражения электрическим током, пожара и тяжелых травм.

Тщательно сохраняйте эти инструкции.

Пользуйтесь зарядным устройством только в том случае, если Вы в состоянии полностью оценить его функции и привести их в действие или получили соответствующие указания.

- ▶ **Это зарядное устройство не предназначено для использования детьми и лицами с ограниченными физическими, сенсорными или умственными способностями или недостаточным опытом и знаниями. Пользоваться этим зарядным устройством детям в возрасте 8 лет и лицам с ограниченными физическими, сенсорными или умственными способностями или с недостаточным опытом и знаниями разрешается только под присмотром ответственного за их безопасность лица или если они прошли инструктаж на предмет надежного использования зарядного устройства и понимают, какие опасности исходят от него. Иначе существует опасность неправильного использования и получения травм.**
- ▶ **Смотрите за детьми при пользовании, очистке и техническом обслуживании. Дети не должны играть с зарядным устройством.**
- ▶ **Заряжайте только литиево-ионные аккумуляторы Bosch емкостью от 2,0 А·ч (от 3 элементов). Напряжение аккумулятора должно подходить**

к зарядному напряжению зарядного устройства. Не заряжайте незаряжаемые батареи. Иначе существует опасность пожара и взрыва.



Защищайте зарядное устройство от дождя и сырости. Проникновение воды в зарядное устройство повышает риск поражения электротоком.

- ▶ **Заряжайте только литиево-ионные аккумуляторные батареи Bosch. Напряжение аккумулятора должно подходить к зарядному напряжению зарядного устройства.** Иначе существует опасность пожара и взрыва.
- ▶ **Содержите зарядное устройство в чистоте.** Загрязнения вызывают опасность поражения электротоком.
- ▶ **Перед каждым использованием проверяйте зарядное устройство, кабель и штепсельную вилку. Не пользуйтесь зарядным устройством с обнаруженными повреждениями. Не вскрывайте самостоятельно зарядное устройство, а поручайте ремонт квалифицированному специалисту и обязательно с использованием оригинальных запчастей.** Поврежденные зарядные устройства, кабель и штепсельная вилка повышают риск поражения электротоком.
- ▶ **Не ставьте зарядное устройство во включенном состоянии на легко воспламеняющиеся материалы (например, бумагу, текстиль и т. п.) или рядом с горючими веществами.** Нагрев зарядного устройства при зарядке создает опасность возникновения пожара.
- ▶ **Не прикрывайте вентиляционные щели зарядного устройства.** В противном случае возможен перегрев зарядного устройства и выход из строя.



Техобслуживание

- ▶ **Вынимайте аккумулятор перед работами по настройке или очистке садового инструмента или если Вы надолго оставляете садовый инструмент без присмотра.** При манипуляциях или работах в зоне острых ножей всегда одевайте садовые рукавицы.
- ▶ Проверяйте садовый инструмент и на всякий случай меняйте износившиеся или поврежденные детали.
- ▶ Перед хранением садового инструмента всегда смазывайте ножевой брус спреем для ухода.
- ▶ Проверяйте все гайки, болты и винты на предмет прочной посадки с целью обеспечения безопасного рабочего состояния садового инструмента.
- ▶ Для замены используйте оригинальные запасные части фирмы Bosch.
- ▶ **Перед использованием всегда смазывайте ножевой брус спреем для ухода.**

150 | Русский

Символы

Следующие символы помогут Вам при чтении и понимании руководства по эксплуатации. Запомните символы и их значение. Правильная интерпретация символов поможет Вам правильнее и надежнее работать с электроинструментом.

Символ	Значение
	Надевайте защитные рукавицы
	При работе пользуйтесь защитными очками.
	Направление движения

Символ	Значение
	Включение
	Выключение
	Разрешенное действие
	Запрещенное действие
	Принадлежности

Применение по назначению

Садовый инструмент предназначен для обрезания и стрижки кустарника на приусадебном участке и на даче.

Технические данные

Аккумуляторный кусторез		AHS 35-15 LI	AHS 350 LI	AHS 45-15 LI
Товарный №		3 600 H49 B..	3 600 H49 B..	3 600 H49 A..
Частота ходов на холостом ходу	мин ⁻¹	2400	2400	2400
Длина режущей кромки	мм	350	350	450
Шаг зубьев ножа	мм	15	15	15
Вес согласно ЕРТА-Procedure 01/2003	кг	1,9	1,9	2,0
Серийный номер		См. серийный номер (заводская табличка) садового инструмента		
Аккумулятор		литий-ионный	литий-ионный	литий-ионный
Товарный №		1 607 A35 02W	1 607 A35 02W	1 607 A35 02W
Номинальное напряжение	В	10,8	10,8	10,8
Емкость	А·ч	2,0	2,0	2,0
Число элементов аккумулятора		3	3	3
Зарядное устройство		AL 1130 CV	AL 1130 CV	AL 1130 CV
Товарный №		2 607 225 133	2 607 225 133	2 607 225 133
	EU	2 607 225 135	2 607 225 135	2 607 225 135
	UK	2 607 225 137	2 607 225 137	2 607 225 137
	AU			
Зарядный ток	мА	3000	3000	3000
Допустимый диапазон температуры при зарядке	°С	0 – 45	0 – 45	0 – 45
Продолжительность зарядки (аккумулятор разряжен)	мин	45	45	45
Вес согласно ЕРТА-Procedure 01/2003		0,3	0,3	0,3
Класс защиты	кг	□ / II	□ / II	□ / II

Русский | 151

Аккумуляторный кусторез		AHS 35-15 LI	AHS 350 LI	AHS 45-15 LI
Зарядное устройство		AL 1115 CV	AL 1115 CV	AL 1115 CV
Товарный №	EU	2 607 225 513	2 607 225 513	2 607 225 513
	UK	2 607 225 515	2 607 225 515	2 607 225 515
	AU	2 607 225 517	2 607 225 517	2 607 225 517
Зарядный ток	мА	1500	1500	1500
Допустимый диапазон температуры при зарядке	°C	0 – 45	0 – 45	0 – 45
Продолжительность зарядки (аккумулятор разряжен)	мин	80	80	80
Вес согласно EPTA-Procedure 01/2003	кг	0,3	0,3	0,3
Класс защиты		□ / II	□ / II	□ / II

Данные по шуму и вибрации

Значения звуковой эмиссии определены в соответствии с EN 60745-2-15.

A-взвешенный уровень шума от электроинструмента составляет обычно: уровень звукового давления 67 дБ(A); уровень звуковой мощности 87 дБ(A).
Погрешность K = 3 дБ.

Одевайте наушники!

Суммарная вибрация a_h (векторная сумма трех направлений) и погрешность K определены в соответствии с EN 60745-2-15:

$$a_h < 2,5 \text{ м/с}^2, K = 1,5 \text{ м/с}^2.$$

Указанный в этих инструкциях уровень вибрации определен в соответствии со стандартизированной методикой измерений, прописанной в EN 60745, и может использоваться для сравнения электроинструментов. Он пригоден также для предварительной оценки вибрационной нагрузки.

Уровень вибрации указан для основных видов работы с электроинструментом. Однако если электроинструмент будет использован для выполнения других работ, с различными принадлежностями, с применением сменных рабочих инструментов, не предусмотренных изготовителем, или техническое обслуживание не будет отвечать предписаниям, то уровень вибрации может быть иным. Это может значительно повысить вибрационную нагрузку в течение всей продолжительности работы. Для точной оценки вибрационной нагрузки в течение определенного временного интервала нужно учитывать также и время, когда инструмент выключен или, хотя и включен, но не находится в работе. Это может значительно сократить нагрузку от вибрации в расчете на полное рабочее время.

Предусмотрите дополнительные меры безопасности для защиты оператора от воздействия вибрации, например: техническое обслуживание электроинструмента и рабочих инструментов, меры по поддержанию рук в тепле, организация технологических процессов.

Заявление о соответствии CE

Мы заявляем под нашу единоличную ответственность, что описанный в разделе «Технические данные» продукт отвечает всем соответствующим положениям Директив до 19 апреля 2016: 2006/95/EC, начиная с 20 апреля 2016: 2014/35/EU, 2011/65/EU, до 19 апреля 2016: 2004/108/EC, начиная с 20 апреля 2016: 2014/30/EU, 2006/42/EC, 2000/14/CE, включая их изменения, а также следующим нормам: EN 60745-1, EN 60745-2-15 (аккумуляторный электроинструмент), EN 60335-1, EN 60335-2-29 (аккумуляторное зарядное устройство).
2000/14/EC: гарантированный уровень звуковой мощности 90 дБ(A). Процедура оценки соответствия согласно приложению V.

Категория продукта: 25

Техническая документация (2006/42/EC, 2000/14/EC):
Bosch Lawn and Garden Ltd., PT-HG/ENS-PA2,
Stowmarket, Suffolk IP14 1EY, England

Henk Becker Helmut Heinzelmann
Executive Vice President Head of Product Certification
Engineering PT/ETM9

РРР:
Henk Becker i.v. *Heinzelmann*

Robert Bosch GmbH, Power Tools Division
70764 Leinfelden-Echterdingen, GERMANY
Leinfelden, 23.09.2015

Монтаж и эксплуатация

Действие	Рисунок	Страница
Комплект поставки	1	252
Установка аккумулятора	2	252
Включение	3	252
Выключение	4	253
Указания по работе	5	253

152 | Русский

Действие	Рисунок	Страница
Техническое обслуживание ножей	6	254
Хранение и транспортировка	6	254
Выбор принадлежностей	7	254

Включение

Зарядка аккумулятора

- ▶ **Не используйте другое зарядное устройство.** Входящее в комплект зарядное устройство предназначено для встроенной в Ваш садовый инструмент литиево-ионной аккумуляторной батареи.
- ▶ **Учитывайте напряжение сети!** Напряжение источника тока должно соответствовать данным на заводской табличке зарядного устройства. Зарядные устройства на 230 В могут работать также и при напряжении 220 В.

Аккумулятор оснащен устройством контроля температуры, которое позволяет производить зарядку только в пределах температуры от 0 °С до 45 °С. Этим достигается продолжительный срок службы аккумулятора.

Указание: Аккумулятор поставляется не полностью заряженным. Для обеспечения полной мощности аккумулятора зарядите его полностью перед первым применением.

Литий-ионный аккумулятор может быть заряжен в любое время без сокращения срока службы. Прекращение процесса зарядки не наносит вреда аккумулятору.

Литиево-ионные аккумуляторные батареи защищены от глубокой разрядки системой «Electronic Cell Protection (ECP)». При разряженной аккумуляторной батарее садовый инструмент выключается благодаря схеме защиты: Режущий нож больше не двигается.

⚠ ВНИМАНИЕ После автоматического отключения садового инструмента не продолжайте нажимать на выключатель. Вы можете повредить аккумуляторную батарею.

Процесс зарядки

Процесс зарядки начинается сразу после включения вилки шнура зарядного устройства в штепсельную розетку и последующей установки аккумулятора в зарядное устройство.

Благодаря интеллектуальной процедуре зарядки зарядное устройство автоматически распознает степень заряда аккумулятора и производит зарядку оптимальным током в зависимости от температуры и напряжения аккумулятора.

Это щадит аккумулятор, при хранении в зарядном устройстве аккумулятор благодаря этому всегда полностью заряжен.

Указание: Зарядка возможна только при температуре аккумулятора в пределах диапазона зарядки, см. раздел «Технические данные».

AL 1130 CV

Мигание зеленого индикатора заряда аккумулятора

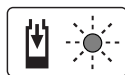

Процесс быстрой зарядки отображается **мигающим зеленым** индикатором заряда аккумулятора.

Указание: Быстрая зарядка возможна, только если температура аккумулятора находится в пределах допустимого диапазона, см. раздел «Технические данные».

Непрерывное свечение зеленого индикатора заряда аккумулятора

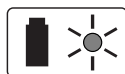

Непрерывное свечение зеленого индикатора заряда аккумулятора сигнализирует о полностью заряженном аккумуляторе.

Непосредственно после этого аккумулятор может быть извлечен, и им можно пользоваться.

Без аккумулятора **непрерывный свет** индикатора заряда означает, что вилка шнура вставлена в штепсельную розетку и зарядное устройство находится в рабочем состоянии.

Непрерывное свечение красного индикатора заряда аккумулятора

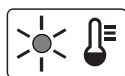

Непрерывное свечение красного индикатора заряда аккумулятора сигнализирует о том, что температура аккумулятора находится за пределами

допустимого температурного диапазона, см. раздел «Технические данные». После возвращения в допустимый температурный диапазон зарядное устройство автоматически переключается в режим быстрой зарядки.

Мигание красного индикатора заряда аккумулятора

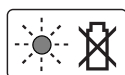

Мигание красного индикатора заряда аккумулятора сигнализирует о другой неполадке в процессе зарядки, см. раздел «Поиск неисправностей».

AL 1115 CV

Мигание индикатора заряда аккумулятора



Индикатор заряда аккумулятора сигнализирует процесс зарядки **миганием**.

Непрерывный свет индикатора заряда аккумулятора



Непрерывный свет индикатора заряда аккумулятора указывает на полностью заряженное состояние аккумулятора **или** на прерывание процесса зарядки при выходе температуры аккумулятора за пределы допустимого диапазона. Зарядка аккумулятора продолжается, как только температура будет в допустимом диапазоне.

Без аккумулятора **непрерывный свет** индикатора заряда означает, что вилка шнура вставлена в штепсельную розетку и зарядное устройство находится в рабочем состоянии.

Указания по зарядке аккумулятора

При непрерывных или многократно повторяемых циклах зарядки без перерыва зарядное устройство может нагреться. Это, однако, не должно вызывать опасений и не свидетельствует о технической неисправности электроинструмента.

Значительное сокращение продолжительности работы после заряда свидетельствует о старении аккумулятора и указывает на необходимость его замены.

Указания по работе

- ▶ **Держите садовый инструмент на достаточном расстоянии от тела. Следите за надежностью и устойчивостью положения тела.**
- ▶ **Не подвешивайте садовый инструмент за ручку или за выключатель при хранении.**

Антиблокировочный механизм

При блокировке режущего ножа в материале с высокой сопротивляемостью увеличивается нагрузка на двигатель. Интеллектуальная микроэлектроника распознает эту ситуацию перегрузки и производит несколько раз переключение двигателя, чтобы предотвратить блокировку режущих ножей и разрезать материал.

Это слышимое переключение длится до 3 с.

После разрезания садовый инструмент работает дальше в обычном режиме или нож при длительной перегрузке автоматически останавливается в открытом положении (напр., если в садовый инструмент случайно попал кусок металлической ограды).

Поиск неисправностей



Проблема	Возможная причина	Устранение
Кусторез не включается	Разряжен аккумулятор	Зарядить аккумулятор, см. также указания по зарядке
	Неправильно зафиксирована блокировка включения	См. «Монтаж и Эксплуатация» для правильного использования
Кусторез работает прерывисто	Повреждена внутренняя проводка садового инструмента	Обратитесь в сервисную мастерскую
	Неисправность выключателя	Обратитесь в сервисную мастерскую
	Двигатель постоянно меняет направление вращения и останавливается прибл. через 3 сек.	см. «Указания по работе» (антиблокировочный механизм)
Двигатель вращается, ножи стоят	Внутренняя неисправность	Обратитесь в сервисную мастерскую
Ножи нагреваются	Затупился нож	Отдайте ножевой брус на перезаточку
	Зазубрины на ноже	Отдайте ножевой брус на проверку
	Высокое трение из-за недостающей смазки	Набрызгать смазку
Нож не двигается	Разряжен аккумулятор	Зарядить аккумулятор, см. также указания по зарядке
	Садовый инструмент поврежден	Обратитесь в сервисную мастерскую

154 | Русский

Проблема	Возможная причина	Устранение
Чрезмерная вибрация/ шум	Садовый инструмент поврежден	Обратитесь в сервисную мастерскую
Короткая продолжительность срезания после зарядки аккумулятора	Высокое трение из-за недостающей смазки	Набрызгать смазку
	Очистить нож	Очистить нож
	Аккумулятор заряжен не полностью	Зарядить аккумулятор, см. также указания по зарядке
Индикатор зарядки аккумулятора светится непрерывно Аккумулятор не заряжается	Аккумулятор вставлен не полностью	Правильно вставить аккумулятор в зарядное устройство
	Загрязнены контакты аккумулятора	Очистите контакты, напр., несколько раз подряд вынув и вставив аккумулятор в зарядное гнездо, при необходимости замените аккумулятор
	Аккумулятор неисправный	Заменить аккумулятор
Ножи медленно двигаются или антиблокировочный механизм не работает	Разряжен аккумулятор	Зарядить аккумулятор, см. также указания по зарядке
	Аккумулятор хранился при температуре за пределами допустимого диапазона	Дайте аккумулятору нагреться до температуры помещения (в пределах допустимого диапазона температуры от 0 °C до 45 °C)
Индикатор зарядки не светится	Вилка сети зарядного устройства вставлена неполностью в розетку	Правильно вставить вилку в штепсельную розетку
	Неисправность штепсельной розетки, кабеля питания или зарядного устройства	Проверить напряжение сети, при необходимости сдать зарядное устройство в авторизованную мастерскую электроинструментов фирмы Bosch

Сервис и консультирование на предмет использования продукции

www.bosch-garden.com

Пожалуйста, во всех запросах и заказах запчастей обязательно указывайте 10-значный товарный номер по заводской табличке электроинструмента.

Для региона: Россия, Беларусь, Казахстан, Украина

Гарантийное обслуживание и ремонт электроинструмента, с соблюдением требований и норм изготовителя производятся на территории всех стран только в фирменных или авторизованных сервисных центрах «Роберт Бош».

ПРЕДУПРЕЖДЕНИЕ! Использование контрафактной продукции опасно в эксплуатации, может привести к ущербу для Вашего здоровья. Изготовление и распространение контрафактной продукции преследуется по Закону в административном и уголовном порядке.

Россия

Уполномоченная изготовителем организация:

ООО «Роберт Бош»

Вашутинское шоссе, вл. 24

141400, г.Химки, Московская обл.

Россия

Тел.: 8 800 100 8007 (звонок по России бесплатный)

E-Mail: info.powertools@ru.bosch.com

Полную и актуальную информацию о расположении сервисных центров и приёмных пунктов Вы можете получить:

- на официальном сайте www.bosch-pt.ru
- либо по телефону справочно – сервисной службы Bosch 8 800 100 8007 (звонок по России бесплатный)

Беларусь

ИП «Роберт Бош» ООО

Сервисный центр по обслуживанию электроинструмента

ул. Тимирязева, 65А-020

220035, г. Минск

Беларусь

Тел.: +375 (17) 254 78 71

Тел.: +375 (17) 254 79 15/16

Факс: +375 (17) 254 78 75

E-Mail: pt-service.by@bosch.com

Официальный сайт: www.bosch-pt.by

Казахстан

ТОО «Роберт Бош»
Сервисный центр по обслуживанию электроинструмента
г. Алматы
Казахстан
050050
пр. Райымбека 169/1
уг. ул. Коммунальная
Тел.: +7 (727) 232 37 07
Факс: +7 (727) 233 07 87
E-Mail: info.powertools.ka@bosch.com
Официальный сайт: www.bosch.kz; www.bosch-pt.kz

Транспортировка

На вложенные литиево-ионные аккумуляторные батареи распространяются требования в отношении транспортировки опасных грузов. Аккумуляторные батареи могут перевозиться самим пользователем автомобильным транспортом без необходимости соблюдения дополнительных норм.

При перевозке с привлечением третьих лиц (напр.: самолетом или транспортным экспедитором) необходимо соблюдать особые требования к упаковке и маркировке. В этом случае при подготовке груза к отправке необходимо участие эксперта по опасным грузам.

Отправляйте аккумуляторную батарею только с неповрежденным корпусом. Заклейте открытые контакты и упакуйте аккумуляторную батарею так, чтобы она не перемещалась внутри упаковки.

Пожалуйста, соблюдайте также возможные дополнительные национальные предписания.

Утилизация

Не выбрасывайте садовые инструменты, зарядные устройства и аккумуляторные батареи/батарейки в бытовой мусор!

Только для стран-членов ЕС:

В соответствии с европейской директивой 2012/19/EU отслужившие электрические и электронные приборы и в соответствии с европейской директивой 2006/66/EC поврежденные либо отработанные аккумуляторы/батарейки нужно собирать отдельно и сдавать на экологически чистую рекуперацию.

Аккумуляторы, батареи:**Литиево-ионный:**

Пожалуйста, соблюдайте указания раздела «Транспортировка».

Возможны изменения.

Українська

Вказівки з техніки безпеки

Пояснення щодо символів



Прочитайте цю інструкцію з експлуатації.



Захищайте електроінструмент від дощу.



Виймайте акумуляторну батарею перед проведенням робіт з налаштування або очищення садового інструменту або коли Ви залишаєте садовий інструмент на довгий час без нагляду.

Загальні застереження для електроприладів

⚠ ПОПЕРЕДЖЕННЯ Прочитайте всі застереження і вказівки. Недотримання застережень і вказівок може призвести до ураження електричним струмом, пожежі та/або серйозних травм.

Добре зберігайте на майбутнє ці попередження і вказівки.

Під поняттям «електроприлад» в цих застереженнях мається на увазі електроприлад, що працює від мережі (з електрокабелем) або від акумуляторної батареї (без електрокабелю).

Безпека на робочому місці

- ▶ **Тримайте своє робоче місце в чистоті і забезпечте добре освітлення робочого місця.** Безлад або погане освітлення на робочому місці можуть призвести до нещасних випадків.
- ▶ **Не працюйте з електроприладом у середовищі, де існує небезпека вибуху внаслідок присутності горючих рідин, газів або пилу.** Електроприлади можуть породжувати іскри, від яких може займатися пил або пари.
- ▶ **Під час праці з електроприладом не підпускайте до робочого місця дітей та інших людей.** Ви можете втратити контроль над приладом, якщо Ваша увага буде відвернута.

Електрична безпека

- ▶ **Штепсель електроприладу повинен підходити до розетки. Не дозволяється міняти щось в штепселі.** Для роботи з електроприладами, що мають захисне заземлення, не використовуйте адаптери. Використання оригінального штепселя та належної розетки зменшує ризик ураження електричним струмом.
- ▶ **Уникайте контакту частин тіла із заземленими поверхнями, як напр., трубами, батареями опалення, плитами та холодильниками.** Коли Ваше

тіло заземлене, існує збільшена небезпека ураження електричним струмом.

- ▶ **Захищайте прилад від дощу і вологи.** Попадання води в електроприлад збільшує ризик ураження електричним струмом.
- ▶ **Не використовуйте кабель для перенесення електроприладу, підвішування або витягування штепселя з розетки. Захищайте кабель від тепла, олії, гострих країв та деталей приладу, що рухаються.** Пошкоджений або закручений кабель збільшує ризик ураження електричним струмом.
- ▶ **Для зовнішніх робіт обов'язково використовуйте лише такий подовжувач, що придатний для зовнішніх робіт.** Використання подовжувача, що розрахований на зовнішні роботи, зменшує ризик ураження електричним струмом.
- ▶ **Якщо не можна запобігти використанню електроприладу у вологому середовищі, використовуйте пристрій захисного вимкнення.** Використання пристрою захисного вимкнення зменшує ризик ураження електричним струмом.

Безпека людей

- ▶ **Будьте уважними, слідкуйте за тим, що Ви робите, та розсудливо поведіться під час роботи з електроприладом. Не користуйтеся електроприладом, якщо Ви стомлені або знаходитесь під дією наркотиків, спиртних напоїв або ліків.** Мить неуважності при користуванні електроприладом може призвести до серйозних травм.
- ▶ **Вдягайте особисте захисне спорядження та обов'язково вдягайте захисні окуляри.** Вдягання особистого захисного спорядження, як напр., – в залежності від виду робіт – захисної маски, спецвзуття, що не ковзається, каски та навушників, зменшує ризик травм.
- ▶ **Уникайте випадкового вмикання. Перш ніж увімкнути електроприлад в електромережу або під'єднати акумуляторну батарею, брати його в руки або переносити, впевніться в тому, що електроприлад вимкнений.** Тримання пальця на вимикачі під час перенесення електроприладу або підключення в розетку увімкнутого приладу може призвести до травм.
- ▶ **Перед тим, як вмикати електроприлад, приборіть налагоджувальні інструменти та гайковий ключ.** Перебування налагоджувального інструмента або ключа в частині приладу, що обертається, може призвести до травм.
- ▶ **Уникайте неприродного положення тіла. Зберігайте стійке положення та завжди зберігайте рівновагу.** Це дозволить Вам краще зберігати контроль над електроприладом у несподіваних ситуаціях.
- ▶ **Вдягайте придатний одяг. Не вдягайте просторий одяг та прикраси. Не підставляйте волосся, одяг та рукавиці до деталей приладу, що рухаються.** Просторий одяг, довге волосся та прикраси можуть потрапити в деталі, що рухаються.

- ▶ Якщо існує можливість монтувати пилівідсмоктувальні або пилоуловлюючі пристрої, переконайтеся, щоб вони були добре під'єднані та правильно використовувалися. Використання пило-відсмоктувального пристрою може зменшити небезпеки, зумовлені пилом.

Правильне поводження та користування електроприладами

- ▶ Не перевантажуйте прилад. Використовуйте такий прилад, що спеціально призначений для відповідної роботи. З придатним приладом Ви з меншим ризиком отримаєте кращі результати роботи, якщо будете працювати в зазначеному діапазоні потужності.
- ▶ Не користуйтеся електроприладом з пошкодженим вимикачем. Електроприлад, який не можна увімкнути або вимкнути, є небезпечним і його треба відремонтувати.
- ▶ Перед тим, як регулювати що-небудь на приладі, міняйте приладдя або ховати прилад, витягніть штепсель із розетки та/або витягніть акумуляторну батарею. Ці попереджувальні заходи з техніки безпеки зменшують ризик випадкового запуску приладу.
- ▶ Ховайте електроприлади, якими Ви саме не користуєтесь, від дітей. Не дозволяйте користуватися електроприладом особам, що не знайомі з його роботою або не читали ці вказівки. У разі застосування недосвідченими особами прилади несуть в собі небезпеку.
- ▶ Старанно доглядайте за електроприладом. Перевіряйте, щоб рухомі деталі приладу бездоганно працювали та не заїдали, не були пошкодженими або настільки пошкодженими, щоб це могло вплинути на функціонування електроприладу. Пошкоджені деталі треба відремонтувати, перш ніж користуватися ними знов. Велика кількість нещасних випадків спричиняється поганим доглядом за електроприладами.
- ▶ Тримайте різальні інструменти нагостреними та в чистоті. Старанно доглянуті різальні інструменти з гострим різальним краєм менше застряють та легші в експлуатації.
- ▶ Використовуйте електроприлад, приладдя до нього, робочі інструменти т. і. відповідно до цих вказівок. Беріть до уваги при цьому умови роботи та специфіку виконуваної роботи. Використання електроприладів для робіт, для яких вони не передбачені, може призвести до небезпечних ситуацій.

Правильне поводження та користування приладами, що працюють на акумуляторних батареях

- ▶ Заряджайте акумуляторні батареї лише в заряджувальних пристроях, рекомендованих виготовлювачем. Використання заряджувального пристрою для акумуляторних батарей, для яких він не передбачений, може призводити до пожежі.

- ▶ Використовуйте в електроприладах лише рекомендовані акумуляторні батареї. Використання інших акумуляторних батарей може призводити до травм та пожежі.
- ▶ Не зберігайте акумуляторну батарею, якою Ви саме не користуєтесь, поряд із канцелярськими скріпками, ключами, гвіздками, гвинтами та іншими невеликими металевими предметами, які можуть спричинити перемикання контактів. Коротке замикання між контактами акумуляторної батареї може спричинити опіки або пожежу.
- ▶ При неправильному використанні з акумуляторної батареї може потекти рідина. Уникайте контакту з нею. При випадковому контакті промийте відповідне місце водою. Якщо рідина потрапила в очі, додатково зверніться до лікаря. Акумуляторна рідина може спричинити подразнення шкіри або опіки.

Сервіс

- ▶ Віддавайте свій прилад на ремонт лише кваліфікованим фахівцям та лише з використанням оригінальних запчастин. Це забезпечить безпечність приладу на довгий час.

Вказівки з техніки безпеки для кущоріза

- ▶ Обережіть всі частини тіла від контакту з ножем. Ні в якому разі не намагайтеся видалити зрізаний матеріал чи притримати матеріал, який Ви збираєтесь зрізати, при ввімкненому приладі. Витягуйте матеріал, що застряв, лише при вимкненому приладі. Мить неухважності при користуванні кущорізом може призвести до серйозних травм.
- ▶ Переносьте кущоріз за ручку при вимкненому ножі. При транспортуванні чи зберіганні кущоріза завжди надівайте захисну кришку. Обережне поводження з приладом зменшує небезпеку поранення ножем.
- ▶ При роботах, коли робочий інструмент може зачепити заховану електропроводку, тримайте електроінструмент за ізольовані рукоятки. Зачеплення ножем електропроводки, що знаходиться під напругою, може заряджувати також і металеві частини електроінструменту та призводити до удару електричним струмом.

Додаткові попередження



- ▶ Цей прилад не призначений для використання особами (включаючи дітей) з обмеженими психічними, чуттєвими або розумовими здатностями або недостатнім досвідом та/або недостатніми знаннями – це дозволяє робити лише у тому випадку, якщо за ними спостерігає особа, що відповідає за їхню безпеку, або вони отримують від неї вказівки щодо того, як слід використовувати прилад. Необхідно спостерігати за дітьми, щоб переконатися, що вони не грають з приладом.
- ▶ Під час роботи міцно тримайте прилад двома руками і зберігайте стійке положення. Двома руками Ви зможете надійніше тримати електроприлад.

158 | Українська

- ▶ **Перш, ніж покласти електроприлад, зачекайте, поки він не зупиниться.**
- ▶ Під час роботи в радіусі 3 м не повинно бути інших людей або тварин. Оператор несе відповідальність перед третіми особами, що знаходяться в робочій зоні.
- ▶ Ніколи не беріть кущоріз за ножовий брус.
- ▶ В жодному разі не дозволяйте користуватися кущорізом дітям і особам, що не знайомі з цими інструкціями. Національні приписи можуть обмежувати допустимий вік користувача.
- ▶ Ніколи не обрізайте кущі, коли поблизу знаходяться люди, зокрема діти або домашні тварини.
- ▶ Користувач несе відповідальність за нещасні випадки, тілесні ушкодження інших людей і пошкодження чужого майна.
- ▶ Не працюйте з кущорізом босоніж або у відкритих сандалях. Завжди майте на собі міцне взуття і довгі штани. Рекомендується вдягати міцні рукавиці, взуття, що не ковзається, та захисні окуляри. Не вдягайте просторий одяг або прикраси, адже вони можуть зачепитися в деталях, що обертаються.
- ▶ Ретельно огляньте місце, де Ви збираєтесь підстригати кущі, та приберіть дроти та інші чужорідні тіла.
- ▶ Перед користуванням кущорізом завжди продивляйтесь, чи не зносилися і чи не пошкоджені ножі, гвинти ножів та інші деталі ножового вузла. Ніколи не працюйте з пошкодженим або сильно зношеним ножовим вузлом.
- ▶ Ознайомтеся з принципами роботи кущоріза, щоб в разі гострої необхідності Ви могли швидко зупинити його.
- ▶ Підрізайте кущі лише при денному світлі або при доброму штучному освітленні.
- ▶ Ніколи не працюйте з кущорізом, якщо пошкоджені або взагалі не монтовані захисні пристрої.
- ▶ Прослідкуйте, щоб усі додані рукоятки і захисні пристрої були при експлуатації кущоріза монтовані. Ніколи не робіть спроб працювати з неповністю зібраним кущорізом або з кущорізом, в якому були зроблені незголені зміни.
- ▶ Ніколи не тримайте кущоріз за його захисний пристрій.
- ▶ При користуванні кущорізом завжди зберігайте стійке положення та рівновагу, особливо на східцях або драбинах.
- ▶ Уважно стежте за зовнішньою ситуацією та будьте напоготові стосовно можливих небезпечних моментів, які Ви можете не почути під час підрізання кущів.
- ▶ Перевіряйте всі гайки, прогоничі і гвинти на предмет міцної посадки, щоб забезпечити безпечний робочий стан кущоріза.
- ▶ Зберігайте кущоріз в сухому, підвищеному або закритому на ключ, недоступному для дітей місці.
- ▶ З міркувань техніки безпеки міняйте зношені або пошкоджені деталі.

- ▶ Не намагайтеся самостійно ремонтувати садовий інструмент – це дозволяється робити лише в тому випадку, якщо Ви навчалися цьому.
- ▶ Слідкуйте за тим, щоб нові деталі були від Bosch.

Вказівки щодо оптимального поводження з акумулятором

- ▶ **Перед тим, як вставляти акумуляторну батарею, переконайтеся, що садовий інструмент вимкнено.** Встромляння акумуляторної батареї у ввімкнутий садовий інструмент може призвести до нещасного випадку.
- ▶ **Використовуйте лише акумуляторні батареї Bosch, які передбачені для даного садового інструменту.** Використання інших акумуляторних батарей може призвести до травми і небезпеки пожежі.
- ▶ **Не відкривайте акумуляторну батарею.** Існує небезпека короткого замикання.
- ▶  **Захищайте акумуляторну батарею від тепла, зокрема, напр., від сонячних променів, вогню, води та вологи.** Існує небезпека вибуху.
- ▶  **При пошкодженні або неправильній експлуатації акумуляторної батареї може виходити пар. Впустіть свіже повітря і – у разі скарг – зверніться до лікаря.** Пар може подразнювати дихальні шляхи.
- ▶ **Використовуйте акумуляторну батарею лише з Вашим інструментом Bosch.** Лише за таких умов акумуляторна батарея буде захищена від небезпечного перевантаження.
- ▶ **Гострими предметами, як напр., гвіздками чи викрутками, а також зовнішніми силовими діями можна пошкодити акумуляторну батарею.** Можливе внутрішнє коротке замикання, загоряння, утворення диму, вибух або перегрів акумуляторної батареї.
- ▶ **Не можна закорочувати акумуляторну батарею.** Існує небезпека вибуху.
- ▶ Захищайте акумулятор від вологи і води.
- ▶ Зберігайте акумулятор лише при температурі від -20°C до 50°C . Зокрема, не залишайте акумулятор влітку в машині.
- ▶ Час від часу прочищайте вентиляційні отвори акумулятора м'яким, чистим і сухим пензликом.

Вказівки з техніки безпеки для зарядних пристроїв

Прочитайте всі застереження і вказівки. Недотримання застережень і вказівок може призвести

до ураження електричним струмом, пожежі та/або серйозних травм.

Добре зберігайте ці вказівки.

Використовуйте зарядний пристрій лише у тому випадку, якщо всі функції знаходяться у Вас повністю під контролем і Ви не вбачаєте обмежень в їх використанні або отримали відповідні вказівки.

- ▶ **Цей зарядний пристрій не передбачений для використання дітьми і особами з обмеженими фізичними, сенсорними та розумовими здібностями, або недостатнім досвідом та знаннями. Дітям віком від 8 років та особам з обмеженими фізичними, сенсорними та розумовими можливостями або недостатнім досвідом та знаннями дозволяється користуватися цим зарядним пристроєм лише під наглядом або якщо вони отримали відповідні вказівки щодо безпечного використання цього зарядного пристрою і розуміють, яку небезпеку він несе. В іншому випадку можливе неправильне використання та небезпека одержання травм.**
- ▶ **Доглядайте за дітьми під час користування, очищення і технічного обслуговування. Діти не повинні грати із зарядним пристроєм.**
- ▶ **Заряджайте лише літєво-іонні акумулятори Bosch з ємністю від 2,0 Агод. (від 3 елементів). Напруга акумулятора повинна підходити до зарядної напруги зарядного пристрою.**

Не заряджайте батареї, що не розраховані на повторне перезарядження. В іншому випадку існує небезпека пожежі і вибуху.

Захищайте зарядний пристрій від дощу і вологи. Потрапляння води в зарядний пристрій збільшує ризик ураження електричним струмом.

- ▶ **Заряджайте лише літєво-іонні акумуляторні батареї Bosch. Напруга акумулятора повинна підходити до зарядної напруги зарядного пристрою.** В іншому випадку існує небезпека пожежі і вибуху.
- ▶ **Тримайте зарядний пристрій в чистоті.** Забруднення можуть призводити до ураження електричним струмом.
- ▶ **Кожний раз перед використанням перевіряйте зарядний пристрій, кабель і штепсель. Не користуйтеся зарядним пристроєм, якщо помітите пошкодження. Не розкривайте зарядний пристрій самостійно; ремонтувати його дозволяється лише кваліфікованим фахівцям з використанням оригінальних запчастин.** Пошкоджений зарядний пристрій, шнур або штепсель збільшує ризик ураження електричним струмом.
- ▶ **Не користуйтеся зарядним пристроєм на основі, що може легко займатися, (напр., на папері, текстильних матеріалах тощо) або в горючому середовищі.** Нагрівання зарядного пристрою під час заряджання може призводити до пожежі.
- ▶ **Не накривайте вентиляційні отвори зарядного пристрою.** Інакше зарядний пристрій може перегртися і вийти з ладу.



Технічне обслуговування

- ▶ **Виймайте акумуляторну батарею перед проведенням робіт з налаштування або очищення садового інструменту або коли Ви залишаєте садовий інструмент на довгий час без нагляду.** Вдягайте завжди садові рукавиці, якщо Ви збираєтесь орудувати або працювати поблизу гострих ножів.
- ▶ Перевіряйте садовий інструмент і про всяк випадок міняйте зношені або пошкоджені деталі.
- ▶ Перед зберіганням садового інструменту завжди змащуйте ножовий брус спреєм.
- ▶ Перевіряйте всі гайки, прогоничі і гвинти на предмет міцної посадки, щоб забезпечити безпечний робочий стан садового інструменту.
- ▶ Слідкуйте за тим, щоб нові деталі були від Bosch.
- ▶ **Перед використанням завжди змащуйте ножовий брус спреєм.**

160 | Українська

Символи

Наступні символи стануть Вам в пригоді, коли Ви будете читати та щоб зрозуміти інструкцію з експлуатації. Запам'ятайте ці символи та їх значення. Правильне розуміння символів допоможе Вам правильно та небезпечно користуватися електроприладом.

Символ	Значення
	Вдягайте захисні рукавиці
	Вдягайте захисні окуляри.
	Напрямок руху

Символ	Значення
	Вмикання
	Вимикання
	Дозволена дія
	Заборонена дія
	Приладдя

Призначення приладу

Садовий інструмент призначений для зрізання і підстригання чагарнику і кущів на присадибних ділянках.

Технічні дані

Акумуляторний кушоріз		AHS 35-15 LI	AHS 350 LI	AHS 45-15 LI
Товарний номер		3 600 H49 V..	3 600 H49 V..	3 600 H49 A..
Частота ходів на холостому ходу	хвил. ⁻¹	2400	2400	2400
Довжина різання	мм	350	350	450
Крок зубців ножа	мм	15	15	15
Вага відповідно до EPTA-Procedure 01/2003	кг	1,9	1,9	2,0
Серійний номер	Див. серійний номер (заводська табличка) садового інструменту			
Акумуляторна батарея		іонно-літієва	іонно-літієва	іонно-літієва
Товарний номер		1 607 A35 02W	1 607 A35 02W	1 607 A35 02W
Ном. напруга	V	10,8	10,8	10,8
Ємність	Агод.	2,0	2,0	2,0
Кількість акумуляторних елементів		3	3	3
Зарядний пристрій		AL 1130 CV	AL 1130 CV	AL 1130 CV
Товарний номер	EU	2 607 225 133	2 607 225 133	2 607 225 133
	UK	2 607 225 135	2 607 225 135	2 607 225 135
	AU	2 607 225 137	2 607 225 137	2 607 225 137
Зарядний струм	мА	3000	3000	3000
Допустимий температурний діапазон заряджання	°C	0 – 45	0 – 45	0 – 45
Тривалість заряджання (розряджена акумуляторна батарея)	хвил.	45	45	45
Вага відповідно до EPTA-Procedure 01/2003		0,3	0,3	0,3
Клас захисту	кг	□ / II	□ / II	□ / II

Українська | 161

Акумуляторний кушоріз		AHS 35-15 LI	AHS 350 LI	AHS 45-15 LI
Зарядний пристрій		AL 1115 CV	AL 1115 CV	AL 1115 CV
Товарний номер	EU	2 607 225 513	2 607 225 513	2 607 225 513
	UK	2 607 225 515	2 607 225 515	2 607 225 515
	AU	2 607 225 517	2 607 225 517	2 607 225 517
Зарядний струм	мА	1500	1500	1500
Допустимий температурний діапазон заряджання	°C	0 – 45	0 – 45	0 – 45
Тривалість заряджання (розряджена акумуляторна батарея)	хвил.	80	80	80
Вага відповідно до EPTA-Procedure 01/2003	кг	0,3	0,3	0,3
Клас захисту		□ / II	□ / II	□ / II

Інформація щодо шуму і вібрації

Значення звукової емісії отримані відповідно до EN 60745-2-15.

А-зважений рівень звукового тиску від приладу, як правило, становить: звукове навантаження 67 дБ(А); звукова потужність 87 дБ(А). Похибка К = 3 дБ.

Вдягайте навушники!

Сумарна вібрація a_h (векторна сума трьох напрямків) та похибка К визначені відповідно до EN 60745-2-15: $a_h < 2,5 \text{ м/с}^2$, $K = 1,5 \text{ м/с}^2$.

Зазначений в цих вказівках рівень вібрації був визначений за процедурою, визначеною в EN 60745; нею можна користуватися для порівняння електроінструментів. Він придатний також і для попередньої оцінки вібраційного навантаження.

Зазначений рівень вібрації стосується головних робіт, для яких застосовується електроприлад. Однак при застосуванні електроінструменту для інших робіт, роботі з різними приладами або з іншими змінними робочими інструментами або при недостатньому технічному обслуговуванні рівень вібрації може бути іншим. В результаті вібраційне навантаження протягом всього інтервалу використання приладу може значно зростати. Для точної оцінки вібраційного навантаження треба враховувати також і інтервали часу, коли прилад вимкнута або, хоч і увімкнута, але саме не в роботі. Це може значно зменшити вібраційне навантаження протягом всього інтервалу використання приладу. Визначте додаткові заходи безпеки для захисту від вібрації працюючого з приладом, як напр.: технічне обслуговування електроприладу і робочих інструментів, нагрівання рук, організація робочих процесів.

Заява про відповідність

Ми заявляємо під нашу одноособову відповідальність, що описаний у розділі «Технічні дані» продукт відповідає усім відповідним положенням Директив до 19 квітня 2016: 2006/95/ЕС, починаючи з 20 квітня 2016: 2014/35/EU, 2011/65/EU, до 19 квітня 2016: 2004/108/ЕС, починаючи з 20 квітня 2016: 2014/30/EU, 2006/42/ЕС,

2000/14/ЕС, включаючи їх зміни, а також наступним нормам: EN 60745-1, EN 60745-2-15 (акумуляторний електроінструмент), EN 60335-1, EN 60335-2-29 (зарядний пристрій для акумуляторів).

2000/14/ЕС: гарантована звукова потужність 90 дБ(А). Процедура оцінки відповідності згідно з додатком V.

Категорія продукту: 25

Технічна документація (2006/42/ЕС, 2000/14/ЕС): Bosch Lawn and Garden Ltd., PT-HG/ENS-PA2, Stowmarket, Suffolk IP14 1EY, England

Henk Becker Executive Vice President Engineering
Helmut Heinzlmann Head of Product Certification PT/ETM9

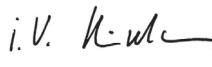
PPA
 *i.V.* 

Robert Bosch GmbH, Power Tools Division
70764 Leinfelden-Echterdingen, GERMANY
Leinfelden, 23.09.2015

Монтаж та експлуатація

Дія	Малюнок	Сторінка
Обсяг поставки	1	252
Установлення акумуляторної батареї	2	252
Вмикання	3	252
Вимкнення	4	253
Вказівки щодо роботи	5	253
Технічне обслуговування ножа	6	254
Зберігання і транспортування	6	254
Вибір приладдя	7	254

162 | Українська

Початок роботи

Зарядження акумуляторної батареї

► **Не використовуйте інші зарядні пристрої.**

Поставлений разом з садовим інструментом зарядний пристрій розрахований на літєво-іонний акумулятор, що стоїть в інструменті.

► **Зважайте на напругу в мережі!** Напруга джерела живлення має відповідати даним на заводській таблиці зарядного пристрою. Зарядні пристрої, розраховані на 230 В, можуть працювати також і від 220 В.

Акумуляторна батарея має елемент для контролю за температурою, який допускає зарядження лише в температурному діапазоні від 0 °C до 45 °C. Цим забезпечується тривалий експлуатаційний резерв акумулятора.

Вказівка: Акумулятор постачається частково зарядженим. Щоб акумулятор міг реалізувати свою повну ємність, перед тим, як перший раз працювати з приладом, акумулятор треба повністю зарядити у зарядному пристрої.

Літєво-іонний акумулятор можна заряджати коли завгодно, це не скорочує його експлуатаційний ресурс. Переривання процесу зарядження не пошкоджує акумулятор.

Літєво-іонний акумулятор захищений від глибокого розрядження за допомогою «Electronic Cell Protection (ECP)». При розрядженому акумуляторі садовий інструмент завдяки схемі захисту вимикається. Ніж більше не рухається.

⚠ УВАГА Після автоматичного вимикання садового інструменту більше не натискайте на вимикач. Це може пошкодити акумулятор.

Зарядження

Процес зарядження починається, коли мережний штепсель зарядного пристрою буде встромлений в розетку і акумуляторна батарея буде встромлена в зарядний пристрій.

Завдяки інтелектуальній системі зарядження ступінь зарядженості акумуляторної батареї автоматично розпізнається та зарядження здійснюється оптимальним струмом в залежності від температури та напруги акумулятора.

Це зберігає акумуляторну батарею, і – при її збереженні у зарядному пристрої – вона завжди буде повністю заряджена.

Вказівка: Процес зарядження можливий лише в тому випадку, якщо температура акумуляторної батареї знаходиться в межах допустимого температурного діапазону зарядження, див. розділ «Технічні дані».

AL 1130 CV

Мигання зеленого індикатора зарядження акумуляторної батареї

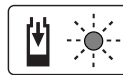

Процес швидкого зарядження сигналізується **миганням зеленого** індикатора зарядження акумуляторної батареї.

Вказівка: Швидке зарядження можливе лише в тому випадку, якщо температура акумуляторної батареї знаходиться в межах допустимого температурного діапазону зарядження, див. розділ «Технічні дані».

Безперервне світіння зеленого індикатора зарядження акумуляторної батареї



Безперервне **світіння зеленого** індикатора зарядження акумуляторної батареї свідчить про те, що акумуляторна батарея повністю зарядилася.

Після цього акумуляторну батарею можна вийняти і одразу ж використовувати.

Якщо акумуляторна батарея не встромлена, **постійне світіння** світлодіодного індикатора свідчить про те, що штепсель встромлений у розетку і зарядний пристрій готовий до роботи.

Безперервне світіння червоного індикатора зарядження акумуляторної батареї

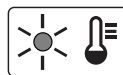

Безперервне **світіння червоного** індикатора зарядження акумуляторної батареї свідчить про те, що температура акумуляторної батареї знаходиться за межами допустимого температурного діапазону, див. розділ «Технічні дані». Тільки-но буде досягнутий допустимий температурний діапазон зарядження, зарядний пристрій автоматично переключиться на швидке зарядження.

Мигання червоного індикатора зарядження акумуляторної батареї

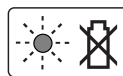

Мигання червоного індикатора зарядження акумуляторної батареї свідчить про іншу неполадку в процесі зарядження, див. розділ «Пошук несправностей».

AL 1115 CV

Мигання індикатора зарядження акумуляторної батареї



Процес зарядження сигналізується **миганням** індикатора зарядження акумуляторної батареї.

Постійне свічення індикатора зарядження акумуляторної батареї



Постійне свічення індикатора зарядження акумуляторної батареї сигналізує, що акумуляторна батарея повністю заряджена **або** що

температура акумуляторної батареї знаходиться поза межами допустимого температурного діапазону зарядження і тому зарядження не можливе. Тільки-но буде досягнутий допустимий температурний діапазон зарядження, акумуляторна батарея почне заряджатися.

Якщо акумуляторна батарея не встромлена, **постійне свічення** світлодіодного індикатора свідчить про те, що штепсель встромлений у розетку і зарядний пристрій готовий до роботи.

Вказівки щодо зарядження

При постійних циклах зарядження або таких, що безперервно повторюються один за одним декілька разів, зарядний пристрій може нагрітися. Однак це не є небезпечним і не свідчить про технічну несправність зарядного пристрою.

Занадто коротка тривалість роботи після зарядження свідчить про те, що акумулятор вичерпав себе і його треба поміняти.

Вказівки щодо роботи

- ▶ **Тримайте садовий інструмент на достатній відстані від себе. Слідкуйте за своїм стійким та стабільним положенням.**
- ▶ **Не підвішуйте садовий інструмент за ручку або за вимикач під час зберігання.**

Антиблокувальний механізм

При блокуванні ножа в матеріалі з високою опірністю збільшується навантаження на двигун. Інтeligентна мікроелектроніка розпізнає перенавантаження і поперемінно декілька разів повторює перемикання двигуна, щоб запобігти блокуванню ножа і розрізати матеріал.

Це відчутне перемикання триває до 3 с.

Після розрізання садовий інструмент працює далі в звичайному режимі або ніж при довготривалому перенавантаженні автоматично зупиняється у відкритому положенні (напр., якщо в садовий інструмент випадково попав шматок металевої огорожі).

Пошук несправностей



Симптоми	Можлива причина	Що робити
Кушорізі не працює	Акумуляторна батарея розрядилася	Зарядіть акумуляторну батарею, див. також вказівки щодо зарядження
	Блокатор вимикача не зафіксований належним чином	Див. «Монтаж і експлуатація» для правильного використання
Кушорізі працює з перебоями	Пошкоджена внутрішня проводка садового інструменту	Зверніться в сервісну майстерню
	Несправний вимикач	Зверніться в сервісну майстерню
	Напрямок обертання мотора постійно змінюється і зупиняється прибіл. через 3 с.	див. «Вказівки щодо роботи» (антиблокувальний механізм)
Мотор працює, ножі не рухаються	Внутрішній дефект	Зверніться в сервісну майстерню
Ножі гріються	Затупився ніж	Треба нагострити ножовий брус
	Щербини на ножах	Треба перевірити ножовий брус
	Занадто велика сила тертя з причини недостатнього змащення	Покропіть олією
Ніж не обертається	Акумуляторна батарея розрядилася	Зарядіть акумуляторну батарею, див. також вказівки щодо зарядження
	Садовий інструмент несправний	Зверніться в сервісну майстерню

164 | Українська

Симптоми	Можлива причина	Що робити
Сильна вібрація/шум	Садовий інструмент несправний	Зверніться в сервісну майстерню
Занадто низька тривалість зрізання із зарядженим акумулятором	Занадто велика сила тертя з причини недостатнього змащення	Покропіть олією
	Ніж треба прочистити	Прочистіть ніж
	Акумуляторна батарея не повністю заряджена	Зарядіть акумуляторну батарею, див. також вказівки щодо заряджання
Індикатор зарядження акумуляторної батареї світиться постійно Заряджання не здійснюється	Акумуляторна батарея не (повністю) встановлена на зарядний пристрій	Правильно встановіть акумуляторну батарею на зарядний пристрій
	Забруднилися контакти акумуляторної батареї	Прочистіть контакти (наприклад, декілька разів встромивши та вижнявши акумулятор), при необхідності замініть акумуляторну батарею
	Акумуляторна батарея несправна	Поміняйте акумуляторну батарею
Ножі рухаються повільно або не працює антиблокувальний механізм	Акумуляторна батарея розрядилася	Зарядіть акумуляторну батарею, див. також вказівки щодо заряджання
	Акумулятор зберігався за межами допустимого діапазону температур	Дайте акумуляторній батареї нагрітись до кімнатної температури (в межах допустимого температурного діапазону акумуляторної батареї 0 – 45 °C)
Індикатор зарядження акумуляторної батареї не світиться	Не (повністю) встромлений штепсель зарядного пристрою	(Добре) встроміть штепсель у розетку
	Несправна розетка, кабель живлення або зарядний пристрій	Перевірте напругу в мережі та за необхідністю перевірте зарядний пристрій в сервісній майстерні для електроприладів Bosch

Сервіс та надання консультацій щодо використання продукції

www.bosch-garden.com

При всіх запитаннях і при замовленні запчастин, будь ласка, обов'язково зазначайте 10-значний товарний номер, що знаходиться на заводській табличці електроприладу.

Гарантійне обслуговування і ремонт електроінструменту здійснюються відповідно до вимог і норм виготовлювача на території всіх країн лише у фірмових або авторизованих сервісних центрах фірми «Роберт Бош». **ПОПЕРЕДЖЕННЯ!** Використання контрафактної продукції небезпечне в експлуатації і може мати негативні наслідки для здоров'я. Виготовлення і розповсюдження контрафактної продукції переслідується за Законом в адміністративному і кримінальному порядку.

Україна

ТОВ «Роберт Бош»
Сервісний центр електроінструментів
вул. Крайня, 1, 02660, Київ-60
Україна
Тел.: (044) 4 90 24 07 (багатоканальний)
E-Mail: pt-service.ua@bosch.com
Офіційний сайт: www.bosch-powertools.com.ua

Адреса Регіональних гарантійних сервісних майстерень зазначена в Національному гарантійному талоні.

Транспортування

На додані літєво-іонні акумуляторні батареї розповсюджуються вимоги щодо транспортування небезпечних вантажів. Акумуляторні батареї можуть перевозитися користувачем автомобільним транспортом без необхідності виконання додаткових норм. При пересилці третіми особами (напр.: повітряним транспортом або транспортним експедитором) потрібно дотримуватися особливих вимог щодо упаковки та маркування. В цьому випадку при підготовці посилки повинен приймати участь експерт з небезпечних вантажів.

Відсилайте акумуляторну батарею лише з непошкодженим корпусом. Заклейте відкриті контакти та запакуйте акумуляторну батарею так, щоб вона не совалася в упаковці.

Дотримуйтеся, будь ласка, також можливих додаткових національних приписів.

Утилізація

Не викидайте садові інструменти, зарядні пристрої та акумуляторні батареї/батареї в побутове сміття!

Лише для країн ЄС:



Відповідно до європейської директиви 2012/19/EU та європейської директиви 2006/66/EC відпрацьовані електро- і електронні інструменти, пошкоджені або відпрацьовані акумуляторні батареї/батареї повинні здаватися окремо і утилізуватися екологічно чистим способом.

Акумулятори/батареї:



Літійово-іонні:

Будь ласка, зважайте на вказівки в розділі «Транспортування».

Можливі зміни.

166 | Қазақша

Қазақша

АНС

EAC Сәйкестік туралы сертификат Нөмірі
RU C-DE.ME77.B.00373
Сәйкестік туралы сертификаттың
қолданылу мерзімі 13.05.2018 дейін
«Электр-машинақұрылысы өнімдері сапа жүйесін
стандарттау сертификаттау орталығы» ЖШҚ
141400, Мәскеу облысы, Химки қ.
Ленинградская к., 29

Өндіру күні нұсқаулықтың соңғы, мұқаба бетінде
көрсетілген.
Импорртаушы контакттік мәліметін орамада табу мүмкін.

Электр оталдырғыш

EAC Сәйкестік туралы сертификат Нөмірі
TC RU C-DE.AЯ46.B.65280
Сәйкестік туралы сертификаттың
қолданылу мерзімі 14.08.2019 дейін
«Сертификациялау және тестілеу жөніндегі
аймақтық орган» ЖАҚ «РОСТЕСТ-Москва»
119049, Мәскеу қаласы
Житная, көш. 14, құр. 1

Өндіру күні нұсқаулықтың соңғы, мұқаба бетінде
көрсетілген.
Импорттаушы контакттік мәліметін орамада табу мүмкін.

Өнімді пайдалану мерзімі

Өнімнің қызмет ету мерзімі 7 жыл. Өндірілген мерзімнен
бастап (өндіру күні зауыт тақтайшасында жазылған)
істетпей 5 жыл сақтағаннан соң, өнімді тексерусіз
(сервистік тексеру) пайдалану ұсынылмайды.

Қызметкер немесе пайдаланушының қателіктері мен істен шығу себептерінің тізімі

- тұтқасы мен корпусы бұзылған болса, өнімді пайдаланбаңыз
- өнім корпусынан тікелей түтін шықса, пайдаланбаңыз
- тоқ сымы бұзылған немесе оқшаулаусыз болса, пайдаланбаңыз
- жауын –шашын кезінде сыртта (далада) пайдаланбаңыз
- корпус ішіне су кірсе құрылғыны қосуды болмаңыз
- көп ұшқын шықса, пайдаланбаңыз
- қатты діріл кезінде пайдаланбаңыз

Шекті күй белгілері

- тоқ сымның тозуы немесе зақымдануы
- өнім корпусының зақымдалуы

Қызмет көрсету түрі мен жиілігі

Әр пайдаланудан соң өнімді тазалау ұсынылады.

Сақтау

- құрғақ жерде сақтау керек
- жоғары температура көзінен және күн сәулелерінің әсерінен алыс сақтау керек
- сақтау кезінде температураның кенет ауытқуынан қорғау керек
- орамасыз сақтау мүмкін емес
- сақтау шарттары туралы қосымша ақпарат алу үшін МЕМСТ 15150 (Шарт 1) құжатын қараңыз

Тасымалдау

- тасымалдау кезінде өнімді құлатуға және кез келген механикалық ықпал етуге қатаң тыйым салынады
- босату/жүктеу кезінде пакетті қысатын машиналарды пайдалануға рұқсат берілмейді.
- тасымалдау шарттары талаптарын МЕМСТ 15150 (5 шарт) құжатын оқыңыз.

Қауіпсіздік нұсқаулары

Белгілердің мағынасы



Қолдану нұсқаулығын оқыңыз.



Электрбұйымның жауын-шашын астында шығарылуына не жауын астында қалуына жол бермеңіз.



Бақ электрбұйымда тазалау немесе орнату жұмыстарын өткізу алдынан, немесе электрбұйымды біраз уақыт бойы бақылаусыз қалдырғаныңызда оның ішіндегі батареясын шығарып алыңыз.

Электр құралдарының жалпы қауіпсіздік нұсқаулықтары

⚠ ЕСКЕРТУ Барлық қауіпсіздік нұсқаулықтарын және ескертпелерді оқыңыз. Техникалық қауіпсіздік нұсқаулықтарын және ескертпелерді сақтамау тоқтың соғуына, өрт және/немесе ауыр жарақаттануларға алып келуі мүмкін.

Болашақ жұмыстар үшін қауіпсіздік нұсқаулықтары мен ескертпелерді сақтап қойыңыз.

Қауіпсіздік нұсқаулықтарында пайдаланылған «Электр құрал» атауының желіден қуат алатын электр құралдарына (желілік кабелі менен) және аккумуляторден қуат алатын электр құралдарына (желілік кабелі жоқ) қатысы бар.

Жұмыс орнының қауіпсіздігі

- ▶ **Жұмыс орнын таза және жақсы жарықталған жағдайда ұстаңыз.** Тәртіп немесе жарық болмаған жұмыс аймақтары жазатайым оқиғаларға алып келуі мүмкін.
- ▶ **Жанатын сұйықтықтар, газдар немесе шаң жиылған жарылыс қауіпі бар қоршауда электр құралды пайдаланбаңыз.** Электр құралдары ұшқын шығарып, шаң немесе буларды жандыруы мүмкін.

- ▶ **Электр құралдарын пайдалану кезінде балалар және басқа адамдарды ұзақ жерге шеттетіңіз.** Ауытқу кезінде құрал бақылауын жоғалтуыңыз мүмкін.

Электр қауіпсіздігі

- ▶ **Электр құрал штепселінің айыры розеткаға сыюы қажет. Айырды ешқандай өзгерту мүмкін емес. Жерге қосулы электр құралдармен ешқандай адаптерлік айырды пайдаланбаңыз.** Өзгертілмеген айыр және жарамды розеткаларды пайдалану электр тоқ соғу қауіпін төмендетеді.
- ▶ **Құбыр, жылытатын жабдық, плита және суытқыш сияқты жерге қосулы құралдар сыртына тимеңіз.** Егер денеңіз жерге қосулы болса, электр тоғының соғу қаупі артады.
- ▶ **Электр құралдарын ылғалдан, сыздан сақтаңыз.** Электр құралының ішіне су кірсе, ол электр тоғының соғу қаупін арттырады.
- ▶ **Электр құралды алып жүру, асып қою немесе айырын розеткадан шығару үшін кабельді пайдаланбаңыз.** Кабельді ыстықтан, майдан, өткір шеттерден немесе құралдың жылжыма бөлшектерін алыс жерде ұстаңыз. Зақымдалған немесе шиеленіскен кабель электр тоғының соғу қаупін арттырады.
- ▶ **Электр құралымен ашық жерде жұмыс істесеңіз, тек сыртта пайдалануға арналған ұзартқышты пайдаланыңыз.** Сыртта пайдалануға арналған ұзартқышты пайдалану электр тоғының соғу қаупін төмендетеді.
- ▶ **Электр құралын ылғалды қоршауда пайдалану қажет болса, автоматты сақтандырғыш ажыратқышын пайдаланыңыз.** Автоматты сақтандырғыш ажыратқышты пайдалану тоқ соғу қаупін төмендетеді.

Адамдар қауіпсіздігі

- ▶ **Сақ болып, не істеп жатқаныңызға айрықша көңіл бөліп, электр құралын ретімен пайдаланыңыз.** Шаршаған жағдайда немесе еліткіш, алкоголь немесе дәрі әсері астында электр құралды пайдаланбаңыз. Электр құралды пайдалануда секундтық абайсыздық қатты жарақаттануларға алып келуі мүмкін.
- ▶ **Жеке сақтайтын киімді және әрдайым қорғаныш көзілдірікті киіңіз.** Электр құрал түріне немесе пайдалануына байланысты шаңтұтқыш, сырғудан сақтайтын бәтеңке, сақтайтын шлем немесе құлақ сақтағышы сияқты жеке қорғаныс жабдықтарын кию жарақаттану қаупін төмендетеді.
- ▶ **Байқаусыз пайдаланудан аулақ болыңыз. Электр құралын тоққа және/немесе аккумуляторға қосуда, оны көтергенде немесе алып жүргенде, өшірулі болуына көз жеткізіңіз.** Электр құралын көтеріп тұрғанда, бармақты ажыратқышта ұстау немесе құрылғыны қосулы күйде тоққа қосу, жазатайым оқиғаларға алып келуі мүмкін.

- ▶ **Электр құралын қосудан алдын реттейтін аспаптарды және гайка кілттерін алыстатыңыз.** Айналатын бөлшекте тұрған аспап немесе кілт жарақаттануларға алып келуі мүмкін.
- ▶ **Қалыпсыз дене күйінде тұрмаңыз. Тірек күйде тұрып, әрқашан өзіңізді сенімді ұстаңыз.** Осылай сіз күтпеген жағдайда электр құралды жақсырақ бақылайсыз.
- ▶ **Жұмысқа жарамды киім киіңіз. Кең немесе сәнді киім кимеңіз. Шашыңызды, киім және қолғапты қозғалмалы бөлшектерден алыс ұстаңыз.** Кең киім, әшекей немесе ұзын шаш қозғалмалы бөлшектерге тиюі мүмкін.
- ▶ **Шаңсорғыш және шаңтұтқыш жабдықтарды құрғанда, олардың қосылғандығына және дұрыс пайдалануына көз жеткізіңіз.** Шаңсорғышты пайдалану шаң себебінен болатын қауіптерді азайтады.

Электр құралдарын пайдалану және күту

- ▶ **Құралды аса көп жүктемеңіз. Жұмысыңыз үшін жарамды электр құралын пайдаланыңыз.** Жарамды электр құралымен керекті жұмыс аймағында дұрыс әрі сенімді жұмыс істейсіз.
- ▶ **Ажыратқышы дұрыс емес электр құралын пайдаланбаңыз.** Қосуға немесе өшіруге болмайтын электр құралы қауіпті болып, оны жөндеу қажет болады.
- ▶ **Жабдықтарды реттеу, бөлшектерін алмастыру немесе құралды алып қоюдан алдын айырды розеткадан шығарыңыз және/немесе аккумуляторды алып тастаңыз.** Бұл сақтық әрекеті электр құралдың байқаусыз қосылуына жол бермейді.
- ▶ **Пайдаланылмайтын электр құралдарды балалар қолы жетпейтін жайға қойыңыз. Осыларды білмейтін немесе осы ескертпелерді оқымаған адамдарға бұл құралды пайдалануға жол бермеңіз.** Тәжірибесіз адамдар қолында электр құралдары қауіпті болады.
- ▶ **Электр құралдарын ұқыпты күтіңіз. Қозғалмалы бөлшектердің кедергісіз істеуіне және кептеліп қалмауына, бөлшектердің ақаусыз немесе зақымдалмаған болуына, электр құралының зақымдалмағанына көз жеткізіңіз. Зақымдалған бөлшектері бар құралды пайдаланудан алдын жөндеңіз.** Электр құралдарының дұрыс күтілмеуі жазатайым оқиғаларға себеп болып жатады.
- ▶ **Кескіш аспаптарды өткір және таза күйде сақтаңыз.** Дұрыс күтілген және кескіш жиектері өткір кескіш аспаптар аз кептеліп, кесілетін бетке оңай бағытталады.
- ▶ **Электр құралын, жабдықтарды, алмалы-салмалы аспаптарды және т.б. осы нұсқауларға сай пайдаланыңыз. Сонымен жұмыс шарттарымен орындайтын әрекеттерге назар аударыңыз.** Электр құралдарын арналмаған жұмыстарда пайдалану қауіпті.

168 | Қазақша

Аккумуляторды пайдалану және күту

- ▶ **Аккумуляторлық батареяны тек өндіруші көрсеткен зарядтау құрылғысымен зарядтаңыз.** Зарядтау құрылғысы белгілі бір аккумуляторлар түріне арналған, оны басқа аккумуляторларды зарядтау үшін пайдалану өрт қаупін тудырады.
- ▶ **Электр құралдарына арналған аккумуляторларды ғана пайдаланыңыз.** Басқа аккумуляторларды пайдалану жарақаттарға немесе өртке әкелуі мүмкін.
- ▶ **Пайдаланылмайтын аккумуляторды түйіспелерді түйықтауы мүмкін қыстырғыштардан, тиындардан, кілттерден, шегелерден, винттерден және басқа ұсақ темір заттардан сақтаңыз.** Аккумулятор түйіспелерінің арасындағы қысқа тұйықталу күйіктерге немесе өртке әкелуі мүмкін.
- ▶ **Дұрыс пайдаланбағандықтан, аккумулятордан сұйықтық ағуы мүмкін. Оған тимеңіз. Кездейсоқ тигенде, сол жерді сумен шайыңыз. Сұйықтық көзге тисе, медициналық көмек алыңыз.** Аккумулятордағы сұйықтық теріні тітіркендіруі немесе күйдіруі мүмкін.

Қызмет

- ▶ **Электр құралыңызды тек білікті маманға және арнаулы бөлшектермен жөндетіңіз.** Сол арқылы электр құралының қауіпсіздігін сақтайсыз.

Бақ қайшылары үшін қауіпсіздік нұсқаулықтары

- ▶ **Дене мүшелерінің барлығын бақ қию құралдың пышағынан алыс ұстаңыз.** Пышақ қосылып жұмыс істеп тұрғанында қиылған заттарды электрқұралдан шығармаңыз, немесе қиылатын заттарды ұстамаңыз. Пышақ ішінде қиылғаннан кейін кіріп қалып қалған заттарды тек электрбұйым өшіріліп тұрғанда ғана алып шығарыңыз. Бақ қайшысын қолданғанда бір сәт алаңдасарлық пен абайсыздық ауыр апаттарға апара алады.
- ▶ **Бақ қайшыны, пышағын өшіріп алып, тұтқасынан ұстап тасуыңыз керек.** Бақ қайшысын тасымалдаған немесе сақтаған уақытта үстінен әрқашан қорғау жапқышымен жауып қою керек. Электрбұйымды ұқыпты түрде қолдану оның пышағынан түсе алатын жаралану қауібін азайтады.
- ▶ **Электрбұйымның қию пышағы көрінбейтін тоқ кабелдеріне тиіп қала алатындығынан осы электрбұйымды тек қана оның изоляциялап айырылған арнайы тұтқыштарынан ұстаңыз.** Қию пышақ кернеу өткізетін бір кабелге тиіп қалғанында электрбұйымның металл бөлшектері кернеу әсері астына қойылып, бұл электр соққысына апара алады.

Қосымша қауіпсіздік нұсқаулықтары

- ▶ Бұл құрал физикалық, сенсорлық немесе психикалық қабілеттері шектелген, немесе бұл құралды қолдану үшін керекті тәжірибесі және/немесе білімі болмаған адамдар арқылы (осылардың арасында балалар да) тек өздерінің бақылау астында болып, немесе осы құралды

қауіпсіз түрде қолдану бойынша нұсқаулармен танысып, мүмкін бола алатын тәуекелдермен танысқаннан кейін ғана қолданыла алады. Балалардың бұл құралмен ойнамауын қамтамасыз ету үшін оларды бақылап отыру қажет.

- ▶ **Электр құралды пайдалануда оны екі қолмен берік ұстап, тұрақты қалыпта тұрыңыз.** Электр құралы екі қолмен сенімді басқарылады.
- ▶ **Электр құралын жерге қоядан алдын оның тоқтауын күтіңіз.**
 - ▶ Электрбұйым қолданылып жатқан уақытта оған дейінгі 3 метрлік аралық ішінде басқа адамдар немесе жануарлардың болмауы қажет. Жұмыс істеліп жатқан аумақта электрбұйым қолданушы үшінші тараптарға қарай жауапты болады.
 - ▶ Бақ қайшысын ешқашан пышақ діңгегінен ұстамаңыз.
 - ▶ Балаларға немесе осы қолдану нұсқаулықтармен таныспаған адамдарға бақ қайшысын қолдануға рұқсат бермеңіз. Ұлттық заңдар мен ережелер тарапынан қолданушы жасының шектелінуі мүмкін.
 - ▶ Жақын жерде басқа адамдар, әсіресе балалар немесе үй жануарлары бар болғанда бақ қайшысын ешқашан сыртқа шығарып қолданбаңыз.
 - ▶ Электрбұйым иесі немесе қолданушысы басқа адамдардың денсаулығына немесе осылардың мүлкіне түскен апаттар немесе шығындар үшін жауапты болады.
 - ▶ Аяқ киімін кимей немесе жеңіл ашық сандалын ғана киіп жүргеніңізде бақ қайшысын қолданбаңыз. Әрқашан тұрақты аяқ киімдері мен ұзын шалбар киіп жүріңіз. Тұрақты қолғап, тайғанамайтын аяқ киімін және қорғау көзәйнектерін киіп жүруіңіз лазым. Электрбұйымның жылжитын бөлшектері ішіне кіріп кете алатын тым кең киім немесе бижутерия өнімдерін киіп жүрмеңіз.
 - ▶ Қиып кесілетін бұталар мен ағаштарды мұқият тексеріп, үстінде болған сымдар немесе басқа заттарды алдымен жинап шығарып алыңыз.
 - ▶ Қолдану алдынан әрқашан қию құралдың пышағы, пышақ бұрандалары немесе басқа бөлшектерінің тозған немесе бұзылған түрде болмағанын тексеріңіз. Бұзылған немесе тым тозып кеткен қию құралымен ешқашан жұмыс істеменіз.
 - ▶ Керек болған жағдайда бақ қайшысын тоқтата алу үшін оның қолдану туралы нұсқаулығын толығымен оқып шығыңыз.
 - ▶ Бақ қайшысымен қиып кесу әрекеттерін тек қана күн жарықтығында немесе күші жеткілікті болған жасанды жарықтықта өткізу керек.
 - ▶ Қорғау құралдары бұзылған күйде болғанда немесе осылардың енгізіліп орнатылмағанында бақ қайшысын ешқашан қолданбаңыз.
 - ▶ Бақ қайшысын қолдану алдынан онымен бірге қорапта болған барлық тұтқыштар мен қорғау құралдарының енгізіліп орнатылғанын тексеріп алыңыз. Толығымен жинақтап орнатылмаған электрбұйымды немесе рұқсат етілмеген өзгертулері бар бақ қайшысын ешқашан іске қосып қолданбаңыз.

- ▶ Бақ қайшысын ешқашан оның қорғау құралынан ұстамаңыз.
- ▶ Бақ қайшысын қолданғанда әрқашан тұрақты түрде тұра алуыңызға назар аударып, әрқашан тепе-тең тұруға тырысыңыз, әсіресе бақ қайшыны саты немесе басқыштарында тұрып қолданғаныңызда.
- ▶ Қиып кесу әрекеттері уақытында өзіңіз естімейтін мүмкін болып қалатын қауіп сәттеріне дайын болып, өзіңіздің жұмыс істеп жатқан жеріңізді жақсылап танып алыңыз.
- ▶ Бақ қайшысының лайықты жұмыс қалпын қамтамасыз ету үшін барлық сомдардың, бүркеншіксіз шегелердің және бұраңдалардың бекітіліп қондырылуын тексеріп алыңыз.
- ▶ Бақ қайшысын құрғақ, жоғары жерде немесе құлыппен жабылған, балалардың қолдары жетпейтін жерде сақтаңыз.
- ▶ Бұзылған немесе әбден тозып кеткен бөлшектерді қауіпсіздік себептерінен ауыстыру қажет.
- ▶ Қажетті арнайы біліміңіз болмаса бақ электрбұйымын өзіңіз жөндейсіз.
- ▶ Ауыстырылатын бөлшектерінің Бош фирмасының бұйымдары болғанына назар аударыңыз.

Аккумуляторды оңтайлы пайдалану туралы нұсқаулар

- ▶ **Аккумулятор енгізу алдынан бақ электрбұйымның өшіріліп тұрғанын тексеріп алыңыз.** Қосылып тұрған бақ электрбұйымына аккумулятор енгізу әрекеттері апаттарға апара алады.
- ▶ **Тек қана осы бақ электрбұйымы үшін арналған арнайы Bosch аккумуляторларын қолданыңыз.** Басқа түрлі аккумуляторларды қолдану жаралану және өрт қауібіне апара алады.
- ▶ **Аккумуляторды ашпаңыз.** Қысқа тұйықталу қаупі бар.



Мысалы, аккумуляторды жылудан, сондай-ақ, үздіксіз күн жарығынан, оттан, судан және ылғалдан қорғаңыз. Жарылу қаупі бар.

- ▶ **Аккумулятордан зақымданған немесе дұрыс пайдаланбаған жағдайда бу шығуы мүмкін. Бұл жағдайда ішке таза ауа кіргізіңіз және шағымдар болса, медициналық көмек алыңыз.** Булар тыныс алу жолдарын тітіркендіруі мүмкін.
- ▶ **Бұл аккумуляторларды тек өзіңіздің Bosch өніміңізде пайдаланыңыз.** Тек осы жағдайда аккумулятор ауыр шамадан тыс жүктемелерден қорғалған болады.
- ▶ **Шеге немесе бұрауыш сияқты ұшты заттар немесе сыртқы әсер арқылы аккумулятор зақымдануы мүмкін.** Бұл қысқа тұйықталуға алып келіп, аккумулятор жануы, түтін шығаруы, жарылуы немесе қызып кетуі мүмкін.
- ▶ **Аккумуляторды тұйықтамаңыз.** Жарылу қаупі бар.

- ▶ Аккумуляторды сұйықтықтардан және ылғалдан қорғаңыз.
- ▶ Аккумуляторды тек $-20^{\circ}\text{C} \dots 50^{\circ}\text{C}$ температура ауқымында сақтаңыз. Аккумуляторды жазда көлікте қалдырмаңыз.
- ▶ Аккумулятордың желдету тесігін жұмсақ, таза және құрғақ щеткамен мұқият тазалаңыз.

Зарядтау құралдары үшін қауіпсіздік нұсқаулықтары



Барлық қауіпсіздік нұсқаулықтарын және ескертпелерді оқыңыз.

Техникалық қауіпсіздік нұсқаулықтарын және ескертпелерді сақтамау тоқтың соғуына, өрт және/немесе ауыр жарақаттануларға апаруы мүмкін.

Осы нұсқаулықты толық орындаңыз.

Зарядтау құралын тек барлық қызметтерін толық бағалап, оларды орындай алатыныңызға сенімді болғанда немесе тиісті нұсқаулықтарды алғаннан соң пайдалану керек.

- ▶ **Бұл зарядтау құралы балалардың, дене немесе ой қабілеттері шектелген, тәжірибесі және білімі аз адамдардың пайдалануына арналмаған. Осы зарядтау құралымен 8 жастан асқан балалардың және дене, сезім, ойлау қабілеттері шектелген не тәжірибесі мен білімі аз адамдардың жүйені қауіпсіз пайдалану туралы нұсқаусыз және жауапты адамның бақылаусыз пайдалануы аса қауіпті.** Кері жағдайда дұрыс пайдаланбаудан жарақаттанулар қауіпі пайда болады.

170 | Қазақша

► **Пайдалану, тазалау және қызмет көрсету кезінде балаларға мұқият болыңыз.** Осылайша балалардың зарядтау құралымен ойнамауын қамтамасыз етесіз.

► **Тек қуаты 2,0 Ah бастап Bosch литий-иондық аккумуляторларды зарядтаңыз (3 аккумулятор элементтерінен бастап).** Аккумулятор қуаты зарядтау құралының аккумуляторды зарядтау қуатына сәйкес болуы қажет. Қайта зарядталмайтын батареяларды зарядтамаңыз. Кері жағдайда өрт немесе жарылу қаупі пайда болады.



Зарядтау құралын жаңбырдан, сыздан қорғаңыз. Зарядтау құралының ішіне су кірсе, ол электр тоғының соғу қаупін арттырады.

- **Тек Bosch литий-иондық аккумуляторларды зарядтаңыз.** Аккумулятор қуаты зарядтау құралының аккумуляторды зарядтау қуатына сәйкес болуы қажет. Кері жағдайда өрт немесе жарылу қаупі пайда болады.
- **Зарядтау құралын таза ұстаңыз.** Құралдың ластануы тоқ соғуы қаупін туындатады.
- **Әр пайдаланудан алдын зарядтау құралын, кабельді және айырды тексеріңіз.** Ақауды байқасаңыз зарядтау құралын пайдаланбаңыз. Зарядтау құралын өзіңіз аспаңыз, оны тек білікті маманға және түпнұсқалы бөлшектермен жөндетіңіз. Зақымдалған зарядтау құралы, кабель және айыр электр тоғының соғу қаупін арттырады.
- **Зарядтау құралын қосулы күйде оңай жанатын беттердің (мысалы, қағаз, мата және т. б.) үстіне қоймаңыз немесе жанғыш заттардың жанында пайдаланбаңыз.** Зарядтау кезінде зарядтау құралының қызуы себебінен өрт қаупі пайда болады.
- **Зарядтау құралының саңылауын жаппаңыз.** Әйтпесе зарядтау құралы қызып, дұрыс жұмыс істемеуі мүмкін.

Техникалық қызмет көрсету

- **Бақ электрбұйымда тазалау немесе орнату жұмыстарын өткізу алдынан, немесе электрбұйымды біраз уақыт бойы бақылаусыз қалдырғаныңызда оның ішіндегі батареясын шығарып алыңыз.** Өткір пышақтар аймағында әрекет етіп немесе жұмыс істеп жүргеніңізде әрқашан арнайы бақ қолғаптарын киіп жүріңіз.

- Бақ электрбұйымын тексеріп, қауіпсіздік себептерінен тозып немесе бұзылып кеткен бөлшектерін ауыстырыңыз.
- Бақ электрбұйымын сақтауға қою алдынан пышақ деңгегін әрқашан күту бүріккіш спрэй арқылы өңдеңіз.
- Бақ электрбұйымның қауіпсіз түрде жұмыс істеуін қамтамасыз ете алу үшін бүкіл сомдар, бұрандамалар мен бұрандаларының тұрақты түрде бекітілгенін тексеріп алыңыз.
- Ауыстырылатын бөлшектерінің Бош фирмасының бұйымдары болғанына назар аударыңыз.
- **Қолдану алдынан пышақ деңгегін әрқашан күту бүріккіш спрэй арқылы өңдеңіз.**

Белгілер

Төмендегі белгілер пайдалану нұсқаулықтарын оқып түсіну үшін маңызды. Белгілер менен олардың мағыналарын жаттап алыңыз. Белгілерді дұрыс түсіну сізге электр құралын дұрыс әрі сенімді пайдалануға көмектеседі.

Белгі	Мағына
	Қорғау қолғабын киіңіз
	Қорғау көзәйнектерін киіп жүріңіз.
	Қозғалыс бағыты
	Қосу
	Өшіру
	Рұқсат етілген әрекеттер
	Рұқсат етілмеген әрекеттер
	Керек-жарақтар

Тағайындалу бойынша қолдану

Бұл бақ электрбұйымы үй немесе әуесқой бақтарда бұталар мен тал-шіліктерді қиып кесу және қысқартып кесу үшін арналған.

Техникалық мәліметтер

Батареясы бар бақ қайшысы		AHS 35-15 LI	AHS 350 LI	AHS 45-15 LI
Өнім нөмірі		3 600 H49 B..	3 600 H49 B..	3 600 H49 A..
Бос жүрісіндегі жүрістер саны	мин ⁻¹	2400	2400	2400
Кесу ұзындығы	мм	350	350	450
Тегершік ашылуы	мм	15	15	15
ЕРТА-Procedure 01/2003 құжатына сай салмағы	кг	1,9	1,9	2,0
Сериялық нөмірі	Сериялық нөмірі бақ электрбұйымда (тақташада) көрсетілген			
Акумулятор		литий иондық	литий иондық	литий иондық
Өнім нөмірі		1 607 A35 02W	1 607 A35 02W	1 607 A35 02W
Жұмыс кернеуі	B	10,8	10,8	10,8
Қуаты	Ah	2,0	2,0	2,0
Акумулятор көздерінің саны		3	3	3
Электр оталдырғыш		AL 1130 CV	AL 1130 CV	AL 1130 CV
Өнім нөмірі	EU	2 607 225 133	2 607 225 133	2 607 225 133
	UK	2 607 225 135	2 607 225 135	2 607 225 135
	AU	2 607 225 137	2 607 225 137	2 607 225 137
Зарядтау тоғы	мА	3000	3000	3000
Рұқсат етілген зарядтау температурасы аймағы	°C	0 – 45	0 – 45	0 – 45
Акумуляторды толтыру уақыты (акумулятор тоқсыз)	мин	45	45	45
ЕРТА-Procedure 01/2003 құжатына сай салмағы		0,3	0,3	0,3
Сақтық сыныпы	кг	□ / II	□ / II	□ / II
Электр оталдырғыш		AL 1115 CV	AL 1115 CV	AL 1115 CV
Өнім нөмірі	EU	2 607 225 513	2 607 225 513	2 607 225 513
	UK	2 607 225 515	2 607 225 515	2 607 225 515
	AU	2 607 225 517	2 607 225 517	2 607 225 517
Зарядтау тоғы	мА	1500	1500	1500
Рұқсат етілген зарядтау температурасы аймағы	°C	0 – 45	0 – 45	0 – 45
Акумуляторды толтыру уақыты (акумулятор тоқсыз)	мин	80	80	80
ЕРТА-Procedure 01/2003 құжатына сай салмағы	кг	0,3	0,3	0,3
Сақтық сыныпы		□ / II	□ / II	□ / II

Шуыл және дірілдеу туралы ақпарат

Шу эмиссиясының мәндері EN 60745-2-15 бойынша есептелген.

Электрбұйымның «А» белгісімен белгіленген деңгейі әдетте төменгідей болады: Дыбысты қысым деңгейі 67 дБ (А); Дыбысты қуат деңгейі 87 дБ (А).
K терістігі = 3 дБ.

Қорғау құлаққаққанын киіп жүріңіз!

Теңселудің жалпы көрсеткіштері a_n (үш бағыттың векторлық қосындысы) және K терістік көрсеткіштері EN 60745-2-15 сәйкес:
 $a_n < 2,5 \text{ м/с}^2$, $K = 1,5 \text{ м/с}^2$.

Осы ескертпелерде берілген дірілдеу пәрмені EN 60745 ережесінде мөлшерленген өлшеу әдісі бойынша есептелген болып электр құралдарды бір-бірімен салыстыру үшін пайдаланылуы мүмкін. Ол дірілдеу қуатын шамалап өлшеу үшін де жарамды.

172 | Қазақша

Берілген діріл көлемі электр құралының негізгі жұмыстары үшін берілген. Егер электр құрал басқа жұмыстар үшін түрлі керек-жарақтармен басқа алмалы-салмалы аспаптар менен немесе жетімсіз күтумен пайдаланылса дірілдеу көлемдері өзгереді. Бұл жұмыс барысындағы діріл қуатын арттырады. Дірілдеу қуатын нақты есептеу үшін құрал өшірілген және қосылған болып пайдаланылмаған уақыттарды да ескеру қажет. Бұл дірілдеу қуатын бүкіл жұмыс уақытында қатты төмендетеді. Пайдаланушыны дірілдеу әсерінен сақтау үшін қосымша қауіпсіздік шараларын қолдану қажет, мысалы: электр құралды және алмалы-салмалы аспаптарды күту, қолдарды ыстық ұстау, жұмыс әдістерін ұйымдыстыру.

Сәйкестік мәлімдемесі **CE**

Жеке жауапкершілікпен біз «Техникалық мәліметтер» де сипатталған өнімнің 2016 жыл 19 сәуіріне дейін: 2006/95/EC, 2016 жыл 20 сәуірінен соң 2014/35/EU, 2011/65/EU, 2016 жыл 19 сәуіріне дейін: 2004/108/EC, 2016 жыл 20 сәуірінен соң 2014/30/EU, 2006/42/EC, 2000/14/EC ережелеріндегі барлық тиісті анықтамаларына өзгерістері менен бірге сәйкес екенін және төмендегі нормаларға сай екенін кепілдендіреміз: EN 60745-1, EN 60745-2-15 (Аккумулятормен жұмыс істейтін құрал), EN 60335-1, EN 60335-2-29 (аккумуляторларды оталдыру құралы). 2000/14/EG: Кепілдеме етілетін дыбысты қуатының деңгейі 90 дБ(A). Қосымшаға сай Сәйкестікті бағалау тәсілі V.

Өнім санаты: 25

Техникалық құжаттар (2006/42/EC, 2000/14/EC) төмендегідей:

Bosch Lawn and Garden Ltd., PT-HG/ENS-PA2, Stowmarket, Suffolk IP14 1EY, England

Henk Becker Executive Vice President Engineering
Helmut Heinzelmann Head of Product Certification PT/ETM9

Henk Becker *Helmut Heinzelmann*
i.v.

Robert Bosch GmbH, Power Tools Division
70764 Leinfelden-Echterdingen, GERMANY
Leinfelden, 23.09.2015

Монтаж және пайдалану

Әрекет мақсаты	Сурет	Бет
Жеткізу көлемі	1	252
Аккумуляторын енгізіңіз	2	252
Қосу	3	252
Өшіру	4	253
Жұмыс бойынша нұсқаулар	5	253
Өлшем көлемдері	6	254
Сақтау мен тасымалдау	6	254
Керек-жарақтарды таңдау	7	254

Иске қосу

Аккумуляторды зарядтау

- ▶ **Басқа түрлі электр оталдырғыштарды қолданбаңыз.** Бұйыммен қорапта бірге ұсынылатын электр оталдырғыш өзіңіздің бақ электрбұйымыздың ішіндегі Li-иондар аккумуляторы үшін лайықты қылып жасалған.
- ▶ **Желі қуатына назар аударыңыз!** Тоқ көзінің қуаты зарядтау құралының зауыттық тақтайшасындағы мәліметтеріне сай болуы қажет. 230 В белгісімен белгіленген зарядтау құралдарымен 220 В жұмыс істеуге болады.

Аккумулятор, температура деңгейінің тек қана 0 °C мен 45 °C арасында оталдырғышпен толтыруды ұйғарынды ететін температура бақылаушы жүйесімен жабдықталған. Бұл жүйе арқасында аккумулятордың жұмыс өмірінің ұзақ болуы қамтамасыз етіледі.

Ескертпе: аккумулятор ішінара зарядталған күйде жеткізіледі. Аккумулятордың толық қуатын қамтамасыз ету үшін пайдалану алдында аккумуляторды зарядтау құрылғысында толығымен зарядтаңыз.

Литий-иондық аккумуляторды пайдалану мерзімін қысқартусыз кез келген уақытта зарядтауға болады. Зарядтау процесін үзу аккумулятордың зақымдалуына әкелмейді.

Li-иондар аккумуляторы тоқтан терең ажыратуға қарсы арнайы «Electronic Cell Protection (ECP)» жүйесі арқылы қорғалады. Аккумуляторы тоқсыз қалған жағдайда бақ электрбұйымы қорғау схемасы арқылы өшіріліп қойылады: Кесетін пышағы қозғалмай қалып тұр.

⚠ НАЗАР АУДАРЫҢЫЗ Бақ электрбұйым автоматты түрде

өз-өзімен өшірілгеннен кейін Қосу/Өшіру түймешектеріне баспаңыз. Бұл әрекет аккумулятордың бұзылуына апаруына мүмкін.

Зарядтау әдісі

Толтыру құралдың айыры электр розеткасына енгізілгенінде және одан кейін батарея толтыру құралына енгізілгенде толтыру барысы басталады.

Оңтайлы зарядтау әдісі арқылы аккумулятордың зарядтау күйі автоматты ретте анықталып, аккумулятор температурасы мен қуатына байланысты тиімді зарядтау тоғымен орындалады.

Осылай аккумулятор сақталып зарядтау құралында тұрса әрдайым толық зарядталған болады.

Ескертпе: Толтыру барысы тек қана батареяның температурасы лайықты толтыру температура дәрежесінде болғанында ғана мүмкін болады, «Техникалық Мәліметтер» тарауын оқыңыз.

AL 1130 CV

Аккумулятор зарядталуының жасыл жарық диоды жыпылықтайтын жарығы

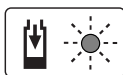

Жылдам зарядтау әдісі аккумулятордың **жасыл** зарядтау жарық диодының **жыпылықтауы** арқылы белгіленеді.

Ескертпе: Жылдам зарядтау әдісін орындау аккумулятор температурасы рұқсат етілген зарядтау температурасы аймағында болғанда ғана мүмкін болады, «Техникалық мәліметтер» бөлмесін қараңыз.

Жасыл түсті аккумулятор зарядталуының жасыл жарық диодының үздіксіз жануы



Жасыл түсті аккумуляторды зарядтау жарық диодының **үздіксіз жануы** аккумулятор толық зарядталғанын білдіреді.

Содан кейін ғана аккумуляторды пайдалануға болады.

Аккумуляторсыз жарық диодының **үздіксіз жануы** айырдың розеткаға салынып зарядтау құралы жұмыс істеуге дайын екендігін білдіреді.

Қызыл түсті аккумуляторды зарядтау жарық диодының үздіксіз жануы



Қызыл түсті аккумуляторды зарядтау жарық диодының **үздіксіз жануы** аккумулятор температурасының рұқсат етілген зарядтау температурасы

аймағынан тыс екендігін білдіреді, «Техникалық мәліметтер» бөлімін қараңыз. Рұқсат етілген температура аймағына жеткеннен соң зарядтау құралы автоматты ретпен жылдам зарядтауға өтеді.

Қызыл түсті аккумуляторды зарядтау жарық диодының жыпылықтауы

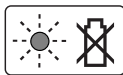

Аккумулятордың тоқпен толтыруын көрсететін **жыпықтауы** шамының **қызыл түсті** болғаны тоқпен толтыру барысының басқа түрде бұзылып

тоқтатылуын білдіреді, «Қателерді белгілеу» тарауын қараңыз.

AL 1115 CV

Аккумулятор зарядтау индикаторының жыпылықтауы



Зарядтау әдісі аккумулятордың зарядтау индикаторының **жыпылықтауы** арқылы белгіленеді.

Аккумулятор зарядтау индикаторының үздіксіз жануы



Үздіксіз жану аккумулятор зарядтау индикаторы аккумулятор толық зарядталғанын **немесе** аккумулятор температурасы рұқсат

етілген зарядтау температурасының аймағынан тыс болуын білдіреді. Рұқсат етілген температура жетілгеннен соң аккумулятор зарядталады.

Аккумуляторсыз жарық диодының **үздіксіз жануы** айырдың розеткаға салынып зарядтау құралы жұмыс істеуге дайын екендігін білдіреді.

Оталдырғышпен толтыру бойынша нұсқаулар

Үздіксіз немесе көп реттік зарядтаулардан соң зарядтау құралы қызып кетуі мүмкін. Бұл қауіпті емес және зарядтау құралында техникалық ақау барын білдірмейді.

Пайдалану мерзімінің айтарлықтай қысқаруы аккумулятордың ескіргенін және ауыстыру керектігін білдіреді.

Жұмыс бойынша нұсқаулар

- ▶ Бақ электрбұйымын балаларға қарай жеткілікті аралықта ұстаңыз. Тұрақты түрде тұрғаныңызға назар аударып жүріңіз.
- ▶ Бақ электрбұйымын сақтауға қойғаныңызда оны тұтқасы немесе қосқышынан іліп қоймаңыз.

Құрсаулауға қарсы құрылым

Кесу пышағының төзім материалда бөгеттеліп қалуы қозғалтқыштың жүктелуінің артуына апарды. Ақылды микроэлектроника осы шамадан тыс жүктелу белгілеп, кесу пышағының бөгеттелуінің және материалды кесіп алуын қамтамасыз ете алу үшін қозғалтқыштың ауыстырылуын бірнеше рет қайталайды.

Осы естілеітн ауыстыру барысы 3 с дейін болуы мүмкін. Материалды кескеннен кейін бақ электрбұйымы әріғарай қалыптығыдай жұмыс істей беретін болады, немесе кесу пышағы шамадан тыс жүктелуі жойылмай қалатын уақытта автоматты түрде ашылған қалыпта тұра беретін болады (мысалы, байқаусыздан металл дауалдың бір бөлшегі бақ электрбұйымын бөгеттеп қалса).

174 | Қазақша

Қателерді белгілеу

Симптомдар	Мүмкін болған себептер	Көмек
Бақ қайшысы жұмыс істемей тұр	Батареяның тоғынан айырылуы	Батареяны тоқпен толтырыңыз, «Электртоқпен толтыру бойынша нұсқауларын» оқыңыз
	Қосу құрсаулауы дұрыс қондырылмаған	дұрыс түрде қолдану үшін «Монтаж және пайдалану» тарауын қараңыз
Бақ қайшысы үзіліммен жұмыс істейді	Бақ электрбұйымының ішкі кабель жүйесі бұзылған	Қызмет көрсету орталығымен хабарласыңыз
	Қосу/Өшіру түймешігі бұзылған	Қызмет көрсету орталығымен хабарласыңыз
	Қозғалтқыштың бұру бағыты қайта-қайта өзгеріліп, шамамен 3 с кейін тұрып қалады	«Жұмыс нұсқамалары» (құрсаулауға қарсы құрылым) тарауын оқыңыз
Қозғалтқыш жылжып тұрады, пышақтары тұрып қалады	Ішкі жүйесінің қатесі	Қызмет көрсету орталығымен хабарласыңыз
Пышақтар қызып кетеді	Пышақтар дөкір	Пышақдіңгектерін қайратып алыңыз
	Пышақта кетіктері бар	Пышақдіңгектерін тексертіңіз
	Жағармайдың жеткіліксіз жағылуы себебінен үйкелістің тым жоғары болуы	Үстінен жағармайды бүркіп шашыңыз
Пышақ жылжымай тұр	Батареяның тоғынан айырылуы	Батареяны тоқпен толтырыңыз, «Электртоқпен толтыру бойынша нұсқауларын» оқыңыз
	Бақ электрбұйымы бұзылған	Қызмет көрсету орталығымен хабарласыңыз
Қатты вибрациялар/ шуылдар	Бақ электрбұйымы бұзылған	Қызмет көрсету орталығымен хабарласыңыз
Кесу ұзақтығы үшін батареяның бір толтыруы жеткіліксіз	Жағармайдың жеткіліксіз жағылуы себебінен үйкелістің тым жоғары болуы	Үстінен жағармайды бүркіп шашыңыз
	Пышақты тазалау керек	Пышақты тазалау
	Аккумулятор толығымен тоқпен толтырылмаған	Батареяны тоқпен толтырыңыз, «Электртоқпен толтыру бойынша нұсқауларын» оқыңыз
Аккумулятор зарядтау индикаторы үздіксіз жанады Зарядтау мүмкін емес	Аккумулятор (дұрыс) салынбаған	Аккумулятор зарядтау құралына дұрыс салыңыз
	Аккумулятор ластанған	Аккумулятор контактілерін тазалау; мысалы, аккумуляторды бірнеше рет зарядтау науасына салып- шығарыңыз, қажет болса оны ауыстырыңыз
	Аккумулятор бұзылған	Аккумуляторды алмастыру

Симптомдар	Мүмкін болған себептер	Көмек
Пышақтар баяу ғана жылжиды немесе құрсаулауға қарсы құрылым жұмыс істемей тұр	Батареяның тоғынан айырылуы	Батареяны тоқпен толтырыңыз, «Электртоқпен толтыру бойынша нұсқауларын» оқыңыз
	Батарея лайықты температура дәрежесінде сақталмаған	Батареяны лайықты бөлме температура дәрежесіне дейін жылытып алыңыз (0 – 45 °C арасындағы ұйғарымды температура дәрежесінде)
Аккумулятор зарядтау индикаторы жанбай жатыр	Зарядтау құралының айыры (дұрыс) салынбаған	Айыр (толық) розеткаға салыңыз
	Розетка, желі кабелі немесе зарядтау құралы бұзылған	Желі қуатын тексеру, зарядтау құралын керек болса Bosch электр құралдарының авторизацияланған клиенттерге қызмет көрсету орталықтарында тексеріңіз

Тұтынушыға қызмет көрсету және пайдалану кеңестері

www.bosch-garden.com

Барлық сұраулар мен қосалқы бөлшектерге тапсырыс беру кезінде міндетті түрде электр құрал зауыттық тақтайшасындағы 10-орынды өнім нөмірін жазыңыз. Өндіруші талаптары мен нормаларының сақталуымен электр құралын жөндеу және кепілді қызмет көрсету барлық мемлекеттер аумағында тек «Роберт Бош» фирмалық немесе авторизацияланған қызмет көрсету орталықтарында орындалады. ЕСКЕРТУ! Заңсыз жолмен әкелінген өнімдерді пайдалану қауіпті, денсаулығыңызға зиян келтіруі мүмкін. Өнімдерді заңсыз жасау және тарату әкімшілік және қылмыстық тәртіп бойынша Заңмен қудаланады.

Қазақстан

ЖШС «Роберт Бош»
 Электр құралдарына қызмет көрсету орталығы
 Алматы қаласы
 Қазақстан
 050050
 Райымбек данғылы
 Коммунальная көшесінің бұрышы, 169/1
 Тел.: +7 (727) 232 37 07
 Факс: +7 (727) 233 07 87
 E-Mail: info.powertools.ka@bosch.com
 Ресми сайты: www.bosch.kz; www.bosch-pt.kz

Тасымалдау

Бұл литий-иондық аккумуляторлар қауіпті тауарларға қойылатын талаптарға сай болуы керек. Пайдаланушы аккумуляторларды көшеде қосымша құжаттарсыз тасымалдай алады.

Үшінші тұлғалар (мысалы, әуе көлігі немесе жіберу) орамаға және маркаларға қойылатын арнайы талаптарды сақтау керек. Жіберуге дайындау кезінде қауіпті жүктер маманына хабарласу керек.

Аккумуляторды корпусы зақымдалған болса ғана жіберіңіз. Ашық түйіспелерді желімдеңіз және аккумуляторды орамада қозғалмайтындай ораңыз. Қажет болса, қосымша ұлттық ережелерді сақтаңыз.

Кәдеге жарату

Бақ электрбұйымдарын, электр оталдырғыштары мен аккумуляторларын/батареяларын тұрмыстық қалдықтар контейнеріне салмаңыз!

Тек қана ЕО елдері үшін:



Еуропалық 2012/19/EU директивасына сәйкес, қолдануға жарамсыз электр және электроника бұйымдары мен құралдары, және 2006/66/ЕС директивасына сай, бұзылған немесе қолдануға жарамсыз ескі аккумуляторлар/батареялар бөлек іріктеліп жиналып, қоршаған ортаға зиян келтірмей қайта қолдану үшін өңделуге тапсырылуы қажет.

Аккумуляторлар/батареялар:



Li-ион:
 «Тасымалдау» тарауындағы нұсқауларына назар аударыңыз.

Техникалық өзгерістер енгізу құқығы сақталады.

Română

Instrucțiuni privind siguranța și protecția muncii

Explicarea pictogramelor



Citiți instrucțiunile de folosire.



Protejați scula electrică împotriva ploii.



Extrageți acumulatorul din scula electrică de grădină înainte de a efectua reglaje sau lucrări de întreținere sau în cazul în care aceasta rămâne nesupravegheată un timp mai îndelungat.

Indicații generale de avertizare pentru scule electrice

⚠ AVERTISMENT Citiți toate indicațiile de avertizare și instrucțiunile.

Nerespectarea indicațiilor de avertizare și a instrucțiunilor poate provoca electrocutare, incendii și/sau răniri grave.

Păstrați toate indicațiile de avertizare și instrucțiunile în vederea utilizărilor viitoare.

Termenul de „sculă electrică” folosit în indicațiile de avertizare se referă la sculele electrice alimentate de la rețea (cu cablu de alimentare) și la sculele electrice cu acumulator (fără cablu de alimentare).

Siguranța la locul de muncă

- ▶ **Mențineți-vă sectorul de lucru curat și bine iluminat.** Dezordinea sau sectoarele de lucru neluminate pot duce la accidente.
- ▶ **Nu lucrați cu scula electrică în mediu cu pericol de explozie, în care există lichide, gaze sau pulberi inflamabile.** Sculele electrice generează scântei care pot aprinde praful sau vaporii.
- ▶ **Nu permiteți accesul copiilor și al altor persoane în timpul utilizării sculei electrice.** Dacă vă este distrasă atenția puteți pierde controlul asupra mașinii.

Siguranță electrică

- ▶ **Ștecherul sculei electrice trebuie să fie potrivit prizei electrice. Nu este în nici un caz permisă modificarea ștecherului. Nu folosiți fișe adaptoare la sculele electrice legate la pământ de protecție.** Ștecherele nemodificate și prizele corespunzătoare diminuează riscul de electrocutare.
- ▶ **Evitați contactul corporal cu suprafețe legate la pământ ca țevi, instalații de încălzire, sobe și frigider.** Există un risc crescut de electrocutare atunci când corpul vă este legat la pământ.

- ▶ **Feriți mașina de ploaie sau umezeală.** Pătrunderea apei într-o sculă electrică mărește riscul de electrocutare.
- ▶ **Nu schimbați destinația cablului folosindu-l pentru transportarea sau suspendarea sculei electrice ori pentru a trage ștecherul afară din priză. Feriți cablul de căldură, ulei, muchii ascuțite sau componente aflate în mișcare.** Cablurile deteriorate sau încurcate măresc riscul de electrocutare.
- ▶ **Atunci când lucrați cu o sculă electrică în aer liber, folosiți numai cabluri prelungitoare adecvate și pentru mediul exterior.** Folosirea unui cablu prelungitor adecvat pentru mediul exterior diminuează riscul de electrocutare.
- ▶ **Atunci când nu poate fi evitată utilizarea sculei electrice în mediu umed, folosiți un întrerupător automat de protecție împotriva tensiunilor periculoase.** Întrebuițarea unui întrerupător automat de protecție împotriva tensiunilor periculoase reduce riscul de electrocutare.

Siguranța persoanelor

- ▶ **Fiți atenți, aveți grijă de ceea ce faceți și procedați rațional atunci când lucrați cu o sculă electrică. Nu folosiți scula electrică atunci când sunteți obosiți sau vă aflați sub influența drogurilor, a alcoolului sau a medicamentelor.** Un moment de neatenție în timpul utilizării mașinii poate duce la răniri grave.
- ▶ **Purtați echipament personal de protecție și întotdeauna ochelari de protecție.** Purtarea echipamentului personal de protecție, ca masca pentru praf, încălțăminte de siguranță antiderapantă, cască de protecție sau protecția auditivă, în funcție de tipul și utilizarea sculei electrice, diminuează riscul rănilor.
- ▶ **Evitați o punere în funcțiune involuntară. Înainte de a introduce ștecherul în priză și/sau de a introduce acumulatorul în scula electrică, de a o ridica sau de a o transporta, asigurați-vă că aceasta este oprită.** Dacă atunci când transportați scula electrică țineți degetul pe întrerupător sau dacă porniți scula electrică înainte de a racorda la rețeaua de curent, puteți provoca accidente.
- ▶ **Înainte de pornirea sculei electrice îndepărtați dispozitivele de reglare sau cheile fixe din aceasta.** Un dispozitiv sau o cheie lăsată într-o componentă de mașină care se rotește poate duce la răniri.
- ▶ **Evitați o ținută corporală nefirească. Adoptați o poziție stabilă și mențineți-vă întotdeauna echilibrul.** Astfel veți putea controla mai bine mașina în situații neașteptate.
- ▶ **Purtați îmbrăcăminte adecvată. Nu purtați îmbrăcăminte largă sau podoabe. Feriți părul, îmbrăcăminte și mănușile de piese aflate în mișcare.** Îmbrăcăminte largă, părul lung sau podoabele pot fi prinse în piese aflate în mișcare.
- ▶ **Dacă pot fi montate echipamente de aspirare și colectare a prafului, asigurați-vă că acestea sunt racordate și folosite în mod corect.** Folosirea unei instalații de aspirare a prafului poate duce la reducerea poluării cu praf.

Utilizarea și manevrarea atentă a sculelor electrice

- ▶ **Nu suprasolicitați mașina. Folosiți pentru executarea lucrării dv. scula electrică destinată aceluși scop.** Cu scula electrică potrivită lucrați mai bine și mai sigur în domeniul de putere indicat.
- ▶ **Nu folosiți scula electrică dacă aceasta are întrerupătorul defect.** O sculă electrică, care nu mai poate fi pornită sau oprită, este periculoasă și trebuie reparată.
- ▶ **Scoateți ștecherul afară din priză și/sau îndepărtați acumulatorul, înainte de a executa reglaje, a schimba accesoriul sau de a pune mașina la o parte.** Această măsură de prevedere împiedică pornirea involuntară a sculei electrice.
- ▶ **Păstrați sculele electrice nefolosite la loc inaccesibil copiilor. Nu lăsați să lucreze cu mașina persoane care nu sunt familiarizate cu aceasta sau care nu au citit aceste instrucțiuni.** Sculele electrice devin periculoase atunci când sunt folosite de persoane lipsite de experiență.
- ▶ **Întrețineți-vă scula electrică cu grijă. Controlați dacă componentele mobile ale sculei electrice funcționează impecabil și dacă nu se blochează, sau dacă există piese rupte sau deteriorate astfel încât să afecteze funcționarea sculei electrice. Înainte de utilizare dați la reparaț piesele deteriorate.** Cauza multor accidente a fost întreținerea necorespunzătoare a sculelor electrice.
- ▶ **Mențineți bine ascuțite și curate dispozitivele de tăiere.** Dispozitivele de tăiere întreținute cu grijă, cu tăișuri ascuțite se înțepenesc în mai mică măsură și pot fi conduse mai ușor.
- ▶ **Folosiți scula electrică, accesoriile, dispozitivele de lucru etc. conform prezentelor instrucțiuni. Țineți cont de condițiile de lucru și de activitatea care trebuie desfășurată.** Folosirea sculelor electrice în alt scop decât pentru utilizările prevăzute, poate duce la situații periculoase.

Manevrarea și utilizarea atentă a sculelor electrice cu acumulator

- ▶ **Încărcați acumulatorii numai în încărcătoarele recomandate de producător.** Dacă un încărcător destinat unui anumit tip de acumulator este folosit la încărcarea altor tipuri de acumulator decât cele prevăzute pentru el, există pericol de incendiu.
- ▶ **Folosiți numai acumulatori special destinați sculelor electrice respective.** Utilizarea altor acumulatori poate duce la răniri și pericol de incendiu.
- ▶ **Feriți acumulatorii nefolosiți de agrafele de birou, monede, chei, cuie, șuruburi sau alte obiecte metalice mici, care ar putea provoca șuntarea contactelor.** Un scurtcircuit între contactele acumulatorului poate duce la arsuri sau incendiu.
- ▶ **În caz de utilizare greșită, din acumulator se poate scurge lichid. Evitați contactul cu acesta. În caz de**

contact accidental clătiți bine cu apă. Dacă lichidul vă intră în ochi, consultați și un medic. Lichidul scurs din acumulator poate duce la iritații ale pielii sau la arsuri.

Service

- ▶ **Încredințați scula electrică pentru reparare numai personalului de specialitate, calificat în acest scop, repararea făcându-se numai cu piese de schimb originale.** Astfel veți fi siguri că este menținută siguranța mașinii.

Instrucțiuni de siguranță pentru foarfecile de tăiat gard viu

- ▶ **Feriți-vă toate părțile corpului de cuțitele de tăiere. Nu încercați să îndepărtați materialul vegetal tăiat sau să fixați plantele ce urmează a fi tăiate cât timp cuțitul se rotește. Îndepărtați materialul tăiat și blocat numai cu scula electrică oprită.** Un moment de neatenție la folosirea foarfecelui de tăiat gard viu poate duce la răniri grave.
- ▶ **Transportați foarfecile de tăiat gard viu ținându-l de mâner, cuțitul fiind oprit. În timpul transportului și al depozitării foarfecelui de tăiat gard viu apărătorea trebuie întotdeauna să fie trasă.** Manevrarea atentă a sculei electrice diminuează pericolul de rănire din cauza cuțitului.
- ▶ **Prindeți scula electrică numai de mânerul izolat, deoarece cuțitele pot intra în contact cu conductori electrici ascunși.** Contactul cuțitelor cu un conductor aflat sub tensiune poate pune sub tensiune componentele metalice ale sculei electrice și duce la electrocutare.



Avertismente suplimentare

- ▶ Această sculă electrică nu este destinată utilizării de către persoane (inclusiv copii) cu capacități fizice, senzoriale sau psihice limitate sau lipsite de experiență și/sau care nu dețin cunoștințe corespunzătoare, dacă acestea nu se află sub supravegherea unei persoane răspunzătoare de siguranța lor sau dacă nu primesc din partea acesteia indicații cu privire la utilizarea sculei electrice. Copiii trebuie supravegheați pentru a avea certitudinea că aceștia nu se joacă cu scula electrică.
- ▶ **Apucați strâns mașina în timpul lucrului și adoptați o poziție stabilă.** Scula electrică se conduce mai bine cu ambele mâini.
- ▶ **Înainte de a pune jos scula electrică, așteptați ca aceasta să se oprească complet din funcționare.**
- ▶ În timpul funcționării sculei electrice nu este permisă staționarea persoanelor sau animalelor într-un perimetru cu raza de 3 metri în jurul acesteia. În sectorul de lucru, operatorul este cel care este răspunzător față de terți.
- ▶ Nu atingeți niciodată bara portcuțite a foarfecelui de tăiat gard viu.
- ▶ Nu permiteți niciodată copiilor sau persoanelor nefamiliarizate cu prezentele instrucțiuni să întrebuințeze foarfecile de tăiat gard viu. Este posibil ca reglementările naționale să limiteze vârsta operatorului.

178 | Română

- ▶ Nu efectuați tăieri de gard viu niciodată atunci când în imediata dumneavoastră apropiere staționează persoane, în special copii, sau animale de casă.
- ▶ Operatorul sau utilizatorul este ținut răspunzător pentru accidente sau pagube provocate altor oameni sau bunurilor acestora.
- ▶ Nu folosiți foarfecele de tăiat gard viu dacă sunteți desculți sau încălțați cu sandale deschise. Purtați întotdeauna încălțăminte solidă și pantaloni lungi. Se recomandă purtarea unor mănuși solide, antiderapante și a ochelarilor de protecție. Nu purtați îmbrăcăminte largă sau podoabe, care s-ar putea agăța în componentele aflate în mișcare ale sculei electrice.
- ▶ Inspectați atent gardul viu ce urmează a fi tăiat și înlăturați toate sârmele și alte corpuri străine din acesta.
- ▶ Verificați întotdeauna înainte de utilizare dacă cuțitele, șuruburile cuțitelor și alte componente ale mecanismului de tăiere nu sunt uzate sau deteriorate. Nu lucrați niciodată cu un mecanism de tăiere deteriorat sau puternic uzat.
- ▶ Familiarizați-vă cu operarea foarfecelui de tăiat gard viu, pentru ca, în situații de urgență să-l puteți opri imediat.
- ▶ Efectuați operațiile de tăiere a gardului viu numai la lumina zilei sau la lumină artificială bună.
- ▶ Nu folosiți niciodată foarfecele de tăiat gard viu dacă prezintă dispozitive de protecție defecte sau dacă acestea nu sunt montate deloc.
- ▶ Asigurați-vă că, toate mânerul, dispozitivele de protecție din setul de livrare sunt montate pe foarfecele de tăiat viu în timpul funcționării acestuia. Nu încercați niciodată să puneți în funcțiune un foarfecel de tăiat gard viu care nu este montat complet sau care prezintă modificări nepermise.
- ▶ Nu țineți niciodată foarfecele de tăiat gard viu de dispozitivul său de protecție.
- ▶ În timpul utilizării foarfecelui de tăiat gard viu adoptați întotdeauna o poziție stabilă și mențineți-vă în orice situație echilibrul, în special atunci când vă aflați pe trepte sau sunteți urcați pe o scară.
- ▶ Fiți conștienți de mediul înconjurător și fiți pregătiți pentru a face față unor momente periculoase deoarece în timpul tăierii gardului viu este posibil să nu auziți zgomotul produs de acestea.
- ▶ Controlați dacă piulițele, bolțurile și șuruburile sunt bine fixate pentru garantarea funcționării în condiții de siguranță a foarfecelui de tăiat gard viu.
- ▶ Depozitați foarfecele de tăiat gard viu într-un loc uscat, situat la înălțime sau încuiat, inaccesibil copiilor.
- ▶ Din considerente legate de siguranța și protecția muncii, schimbați piesele uzate sau deteriorate.
- ▶ Nu încercați să reparați singuri scula electrică de grădină dacă nu aveți pregătirea necesară pentru aceasta.
- ▶ Asigurați-vă că piesele noi utilizate la schimbare provin de la Bosch.

Indicații privind manevrarea optimă a acumulatorului

- ▶ **Înainte de a introduce acumulatorul în scula electrică de grădină, asigurați-vă că aceasta este oprită.** Introducerea unui acumulator într-o sculă electrică de grădină pornită poate duce la accidente.
- ▶ **Folosiți numai acumulatori Bosch prevăzuți pentru această sculă electrică de grădină.** Întrebuințarea altor acumulatori poate duce la răniri și pericol de incendiu.
- ▶ **Nu deschideți acumulatorul.** Există pericol de scurtcircuit.
 -  **Ferțiți acumulatorul de căldură, de asemeni de ex. de radiații solare continue, foc, apă și umezeală.** Există pericol de explozie.
 - 
- ▶ **În cazul deteriorării sau utilizării necorespunzătoare a acumulatorului se pot degaja vapori. Aerisiți cu aer proaspăt iar dacă vi se face rău consultați un medic.** Vaporii pot irita căile respiratorii.
- ▶ **Folosiți acumulatorul numai împreună cu scula dumneavoastră electrică Bosch.** Numai astfel acumulatorul va fi protejat împotriva suprasolicitații periculoase.
- ▶ **În urma contactului cu obiecte ascuțite ca de exemplu cuie sau șurubelnițe sau prin acțiunea unor forțe exterioare asupra sa, acumulatorul se poate deteriora.** Se poate produce un scurtcircuit intern în urma căruia acumulatorul să se aprindă, să scoată fum, să explodeze sau să se supraîncălzească.
- ▶ **Nu scurtcircuitați acumulatorul.** Există pericol de explozie.
- ▶ Protejați acumulatorul împotriva umezelii și a apei.
- ▶ Depozitați acumulatorul numai în domeniul de temperatură de la -20 °C la 50 °C. Nu lăsați acumulatorul în autovehicul, de exemplu pe timpul verii.
- ▶ Ocazional curățați fantele de ventilație ale acumulatorului cu o pensulă moale, curată și uscată.

Instrucțiuni privind siguranța pentru încărcătoare



Citiți toate indicațiile de avertizare și instrucțiunile. Nerespectarea indicațiilor de avertizare și a instrucțiunilor

poate provoca electrocutare, incendii și/sau răniri grave.

Păstrați cu grijă prezentele instrucțiuni.

Utilizați încărcătorul numai dacă sunteți pe deplin informați asupra tuturor funcțiilor acestuia și le puteți accesa fără restricții sau dacă ați fost instruiți în mod corespunzător asupra lor.

- ▶ **Acest încărcător nu este destinat utilizării de către copii și de către persoane cu capacități fizice, senzoriale sau intelectuale limitate sau lipsite de experiență și cunoștințe. Acest încărcător poate fi folosit de către copiii mai mari de 8 ani și de către persoane cu capacități fizice, senzoriale sau intelectuale limitate sau lipsite de experiență și cunoștințe, numai dacă acestea sunt supravegheate sau sunt instruite privitor la folosirea sigură a încărcătorului și înțeleg pericolele pe care aceasta le implică.** În caz contrar există pericol de manevrare greșită și răniri.
- ▶ **Supravegheați copiii în timpul folosirii, curățării și întreținerii.** Astfel veți avea siguranța că, copiii nu se joacă cu încărcătorul.
- ▶ **Încărcați numai acumulatori Li-Ion Bosch având o capacitate începând de la 2,0 Ah (de la 3 celule de acumulator). Tensiunea acumulatorului trebuie să se potrivească cu tensiunea de încărcare a încărcătorului. Nu încărcați baterii de unică folosință.** În caz contrar există pericol de incendiu și explozie.



Feriți încărcătorul de ploaie sau umerzeală.
Pătrunderea apei în încărcător mărește riscul de electrocutare.



- ▶ **Încărcați numai acumulatori Li-Ion Bosch. Tensiunea acumulatorului trebuie să se potrivească cu tensiunea de încărcare a încărcătorului.** În caz contrar există pericol de incendiu și explozie.
- ▶ **Păstrați încărcătorul curat.** Prin murdărire crește pericolul de electrocutare.
- ▶ **Înainte de utilizare controlați întotdeauna încărcătorul, cablul și ștecherul. Nu folosiți încărcătorul, în cazul în care constatați deteriorarea acestuia. Nu deschideți singuri încărcătorul și nu permiteți repararea acestuia decât de către personal de specialitate și numai cu piese de schimb originale.** Încărcătoarele, cablurile și ștecherule deteriorate măresc riscul de electrocutare.
- ▶ **Nu folosiți încărcătorul pe un substrat inflamabil (de ex. hârtie, textile etc.) resp. în mediu cu pericol de explozie.** Din cauza încălzirii care se produce în timpul încărcării există pericol de incendiu.
- ▶ **Nu obturați fanțele de ventilație ale încărcătorului.** În caz contrar, încărcătorul se poate supraîncălzi și este posibil să nu mai funcționeze în mod corespunzător.

Întreținere







- ▶ **Extrageți acumulatorul din scula electrică de grădină înainte de a efectua reglaje sau lucrări de întreținere sau în cazul în care aceasta rămâne nesupravegheată un timp mai îndelungat.** Putați întotdeauna mănuși pentru grădină, atunci când manipulați cuțitele ascuțite sau dacă lucrați în apropierea acestora.
- ▶ Controlați scula electrică de grădină și, din considerente legate siguranță, înlocuiți componentele uzate sau deteriorate ale acesteia.
- ▶ Înainte de depozitarea sculei electrice de grădină gresați întotdeauna bara portcuțite cu spray de întreținere.
- ▶ Controlați dacă piulițele, bolțurile și șuruburile sunt bine fixate pentru garantarea funcționării în condiții de siguranță a foarfecelui de tăiat gard viu.
- ▶ Asigurați-vă că piesele noi utilizate la schimbare provin de la Bosch.
- ▶ **Înainte de utilizare gresați întotdeauna bara portcuțite cu spray de întreținere.**

Simboluri

Următoarele simboluri sunt importante pentru citirea și înțelegerea instrucțiunilor de utilizare. Rețineți aceste simboluri și semnificația lor. Interpretarea corectă a simbolurilor vă ajută să utilizați mai bine și mai sigur scula electrică.

Simbol	Semnificație
	Purtați mănuși de protecție
	Purtați ochelari de protecție.

180 | Română

Simbol	Semnificație	Simbol	Semnificație
	Direcție de deplasare		Acțiune interzisă
	Pornire		Accesorii
	Oprire		
	Acțiune permisă		

Utilizare conform destinației

Scula electrică de grădină este destinată tăierii și tunderii gardului viu și a tufișurilor din grădinile din fața caselor și din grădinile cu destinație tip hobby.

Date tehnice

Foarfece de tăiat gard viu cu acumulator		AHS 35-15 LI	AHS 350 LI	AHS 45-15 LI
Număr de identificare		3 600 H49 B..	3 600 H49 B..	3 600 H49 A..
Număr de curse la mersul în gol	rot./min	2400	2400	2400
Lungime de tăiere	mm	350	350	450
Deschiderea dinților	mm	15	15	15
Greutate conform EPTA-Procedure 01/2003	kg	1,9	1,9	2,0
Număr de serie	Vezi numărul de serie (plăcuța indicatoare a tipului) de pe scula electrică			
Acumulator		Tehnologie lithiu-ion	Tehnologie lithiu-ion	Tehnologie lithiu-ion
Număr de identificare		1 607 A35 02W	1 607 A35 02W	1 607 A35 02W
Tensiune nominală	V	10,8	10,8	10,8
Capacitate	Ah	2,0	2,0	2,0
Număr celule de acumulator		3	3	3
Încărcător		AL 1130 CV	AL 1130 CV	AL 1130 CV
Număr de identificare	EU	2 607 225 133	2 607 225 133	2 607 225 133
	UK	2 607 225 135	2 607 225 135	2 607 225 135
	AU	2 607 225 137	2 607 225 137	2 607 225 137
Curent de încărcare	mA	3000	3000	3000
Domeniu admis al temperaturilor de încărcare	°C	0 – 45	0 – 45	0 – 45
Timp de încărcare (acumulator descărcat)	min	45	45	45
Greutate conform EPTA-Procedure 01/2003		0,3	0,3	0,3
Clasa de protecție	kg	□ / II	□ / II	□ / II
Încărcător		AL 1115 CV	AL 1115 CV	AL 1115 CV
Număr de identificare	EU	2 607 225 513	2 607 225 513	2 607 225 513
	UK	2 607 225 515	2 607 225 515	2 607 225 515
	AU	2 607 225 517	2 607 225 517	2 607 225 517
Curent de încărcare	mA	1500	1500	1500
Domeniu admis al temperaturilor de încărcare	°C	0 – 45	0 – 45	0 – 45

Română | 181

Foarfece de tăiat gard viu cu acumulator		AHS 35-15 LI	AHS 350 LI	AHS 45-15 LI
Timp de încărcare (acumulator descărcat)	min	80	80	80
Greutate conform EPTA-Procedure 01/2003	kg	0,3	0,3	0,3
Clasa de protecție		□ / II	□ / II	□ / II

Informație privind zgomotul/vibrațiile

Valorile zgomotului emis au fost determinate conform EN 60745-2-15.

Nivelul de zgomot evaluat A al sculei electrice este în mod normal de: nivel presiune sonoră 67 dB(A); nivel putere sonoră 87 dB(A). Incertitudine K = 3 dB.

Purtați aparat de protecție auditivă!

Valorile totale ale vibrațiilor a_h (suma vectorială a trei direcții) și incertitudinea K au fost determinate conform EN 60745-2-15:

$a_h < 2,5 \text{ m/s}^2$; $K = 1,5 \text{ m/s}^2$.

Nivelul vibrațiilor specificat în prezentele instrucțiuni a fost măsurat conform unei proceduri de măsurare standardizate în EN 60745 și poate fi utilizat la compararea diferitelor scule electrice. El poate fi folosit și pentru evaluarea provizorie a solicitării vibratorii.

Nivelul specificat al vibrațiilor se referă la cele mai frecvente utilizări ale sculei electrice. În eventualitatea în care scula electrică este utilizată pentru alte aplicații, împreună cu accesorii diverse sau care diferă de cele indicate sau nu beneficiază de o întreținere satisfăcătoare, nivelul vibrațiilor se poate abate de la valoarea specificată. Aceasta poate amplifica considerabil solicitarea vibratorie de-a lungul întregului interval de lucru.

Pentru o evaluare exactă a solicitării vibratorii ar trebui luate în calcul și intervalele de timp în care scula electrică este deconectată sau funcționează, dar nu este utilizată efectiv. Această metodă de calcul ar putea duce la reducerea considerabilă a valorii solicitării vibratorii pe întreg intervalul de lucru.

Stabiliți măsuri de siguranță suplimentare pentru protejarea utilizatorului împotriva efectului vibrațiilor, ca de exemplu: întreținerea sculei electrice și a accesoriilor, menținerea căldurii mâinilor, organizarea proceselor de muncă.

Declarație de conformitate

Declarăm pe proprie răspundere că produsul descris la paragraful Date tehnice corespunde tuturor prevederilor relevante ale Directivelor până la 19 aprilie 2016: 2006/95/CE, începând cu 20 aprilie 2016: 2014/35/UE, 2011/65/UE, până la 19 aprilie 2016: 2004/108/CE, începând cu 20 aprilie 2016: 2014/30/UE, 2006/42/CE, 2000/14/CE inclusiv modificărilor acestora și satisface următoarele standarde: EN 60745-1, EN 60745-2-15 (scula electrică cu acumulator), EN 60335-1, EN 60335-2-29 (încărcător).

2000/14/CE: Nivel garantat al puterii sonore 90 dB(A). Procedură de evaluare a conformității conform Anexei V.

Categorie produs: 25

Documentație tehnică (2006/42/CE, 2000/14/CE) la: Bosch Lawn and Garden Ltd., PT-HG/ENS-PA2, Stowmarket, Suffolk IP14 1EY, England

Henk Becker Executive Vice President Engineering
Helmut Heinzelmann Head of Product Certification PT/ETM9

PPA
Henk Becker i.v. Helmut Heinzelmann

Robert Bosch GmbH, Power Tools Division
70764 Leinfelden-Echterdingen, GERMANY
Leinfelden, 23.09.2015

Montare și funcționare

Scopul acțiunii	Figura	Pagina
Set de livrare	1	252
Introducerea acumulatorului	2	252
Pornire	3	252
Oprire	4	253
Indicații de lucru	5	253
Întreținerea cuțitelor	6	254
Depozitare și transport	6	254
Alegerea accesoriilor	7	254

Punere în funcțiune

Încărcarea acumulatorului

- ▶ **Nu folosiți alt încărcător.** Încărcătorul din setul de livrare este adaptat acumulatorului litiu-ion încorporat în scula dumneavoastră electrică de grădină.
- ▶ **Respectați tensiunea de alimentare!** Tensiunea sursei de curent trebuie să coincidă cu datele de pe plăcuța indicatoare a tipului încărcătorului. Încărcătoarele inscripționate cu 230 V pot funcționa și la 220 V.

Acumulatorul este echipat cu un sistem de supraveghere a temperaturii care-i permite încărcarea numai în domeniul de temperaturi cuprins între 0 °C și 45 °C. Astfel se obține o durată de viață îndelungată a acumulatorului.

Indicație: Acumulatorul se livrează parțial încărcat. Pentru a asigura funcționarea la capacitatea nominală a acumulatorului, înainte de prima utilizare încărcați complet acumulatorul în încărcător.

Acumulatorul cu tehnologie litiu-ion poate fi încărcat în orice moment, fără ca prin aceasta să i se reducă durata de viață. O întrerupere a procesului de încărcare nu dăunează acumulatorului.

182 | Română

Acumulatorul Li-Ion este protejat prin „Electronic Cell Protection (ECP)” împotriva descărcării profunde. Când acumulatorul este descărcat, scula electrică de grădină se deconectează datorită unui circuit de protecție: cuțitul de tăiere nu se mai mișcă.

⚠ ATENȚIE După deconectarea automată a sculei electrice de grădină nu mai apăsați întrerupătorul pornit/oprit. Acumulatorul se poate deteriora.

Procesul de încărcare

Procesul de încărcare începe imediat ce ștecherul de la rețea este introdus în priză, respectiv acumulatorul în încărcătorul. Prin procesul de încărcare inteligentă, starea de încărcare a acumulatorului este sesizată automat iar acumulatorul va fi încărcat cu un curent de încărcare întotdeauna optim, în funcție de temperatura și tensiunea sa.

În acest mod acumulatorul este menajat, iar în cazul păstrării sale în încărcător, el va fi întotdeauna încărcat la capacitate maximă.

Indicație: Procesul de încărcare este posibil numai dacă temperatura acumulatorului se situează în domeniul de temperaturi admise, vezi paragraful „Date tehnice”.

AL 1130 CV

Clipirea indicatorului verde de încărcare a acumulatorului



Procesul de încărcare rapidă este semnalizat prin **clipirea** indicatorului verde de încărcare a acumulatorului.

Indicație: Încărcarea rapidă este posibilă numai când temperatura acumulatorului se află în domeniul temperaturilor admise, vezi paragraful „Date tehnice”.

Lumina continuă a indicatorului verde de încărcare a acumulatorului

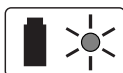

Lumina continuă a indicatorului verde de încărcare a acumulatorului semnalizează faptul că acumulatorul este complet încărcat.

În continuare acumulatorul poate fi scos și folosit imediat. Dacă acumulatorul nu este introdus în încărcător, **lumina continuă** emisă de indicatorul de încărcare a acumulatorului semnalizează faptul că ștecherul este introdus în priză iar încărcătorul este în stare de funcționare.

Lumina continuă a indicatorului roșu de încărcare a acumulatorului



Lumina continuă a indicatorului roșu de încărcare a acumulatorului semnalizează faptul că temperatura acumulatorului se situează în afara limitelor de temperatură

admise pentru încărcare, vezi paragraful „Date tehnice”. Immediat ce temperatura revine în domeniul admis de temperaturi, încărcătorul comută automat pe încărcare rapidă.

Clipirea indicatorului roșu de încărcare a acumulatorului

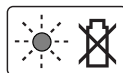

Clipirea indicatorului roșu de încărcare a acumulatorului semnalizează un alt deranjament al procesului de încărcare, vezi paragraful „Detectarea defecțiunilor”.

AL 1115 CV

Indicatorul de încărcare a acumulatorului clipește



Procesul de încărcare este semnalizat prin **clipirea** indicatorului de încărcare a acumulatorului.

Indicatorul de încărcare a acumulatorului luminează continuu



Lumina continuă emisă de indicatorul de încărcare a acumulatorului semnalizează faptul că acumulatorul este încărcat complet

sau că temperatura acumulatorului se află în afara domeniului temperaturilor de încărcare și de aceea acesta nu poate fi încărcat. Immediat după atingerea domeniului admis al temperaturilor, acumulatorul se încarcă.

Dacă acumulatorul nu este introdus în încărcător, **lumina continuă** emisă de indicatorul de încărcare a acumulatorului semnalizează faptul că ștecherul este introdus în priză iar încărcătorul este în stare de funcționare.

Indicații privind încărcarea

În caz de încărcare continuă, respectiv în cazul unor cicluri de încărcare care se succed fără întrerupere, încărcătorul se poate încălzi. Acest fapt nu prezintă importanță și indică o defecțiune tehnică a încărcătorului.

Un timp de funcționare considerabil diminuat după încărcare indică faptul că acumulatorul s-a uzat și trebuie înlocuit.

Indicații de lucru

- ▶ **Țieți scula electrică de grădină la o distanță suficient de mare față de corp. Adoptați o poziție sigură și stabilă.**
- ▶ **Nu depozitați scula electrică de grădină atârând-o de mâner sau de comutator.**

Mecanism antiblocare

Dacă cuțitul se blochează în material vegetal rezistent, sarcina la care este supus motorul crește. Sistemul microelectronic inteligent sesizează situația de suprasarcină și repetă de mai multe ori comutarea motorului pentru a împiedica astfel blocarea cuțitelor și pentru a permite tăierea materialului vegetal. Comutarea perceptibilă durează până la 3 s.

După tăierea materialului vegetal, scula electrică de grădină continuă să lucreze în regim normal de lucru, sau cuțitul se oprește automat în stare deschisă, într-o situație de suprasarcină de mai lungă durată (de exemplu dacă, în mod accidental, o bucată din gardul metalic blochează scula electrică de grădină).

Detectarea defecțiunilor



Simptome	Cauză posibilă	Remediere
Foarfecele de tăiat gard viu nu funcționează	Acumulator descărcat	Încărcați acumulatorul, vezi și indicațiile privind încărcarea
	Dispozitivul de blocare a conectării nu este fixat corect	vezi „Montare și manevrare pentru o utilizare corectă”
Faarfecele de tăiat gard viu funcționează cu întreruperi	Cablajul intern al sculei electrice de grădină este defect	Adresați-vă centrului de asistență tehnică post-vânzări
	Întrerupătorul pornit/oprit defect	Adresați-vă centrului de asistență tehnică post-vânzări
	Direcția de rotație a motorului se inversează continuu și se oprește după aprox. 3 s	vezi „Indicațiile de lucru” (mecanism antiblocare)
Motorul funcționează, cuțitele stau pe loc	Defecțiune internă	Adresați-vă centrului de asistență tehnică post-vânzări
Cuțitele se înfierbântă	Cuțitul este tocit	Dați la rectificat bara portcuțite
	Cuțitul are știrbituri	Verificați bara portcuțite
	Frecare prea mare din cauza gresării defectuoase	Pulverizați cu lubrifiant
Cuțitul nu se mișcă	Acumulator descărcat	Încărcați acumulatorul, vezi și indicațiile privind încărcarea
	Scula electrică de grădină este defectă	Adresați-vă centrului de asistență tehnică post-vânzări
Vibrații/zgomote puternice	Scula electrică de grădină este defectă	Adresați-vă centrului de asistență tehnică post-vânzări
Durata de tăiere la o încărcare a acumulatorului este prea scurtă	Frecare prea mare din cauza gresării defectuoase	Pulverizați cu lubrifiant
	Cuțitul trebuie curățat	Curățați cuțitul
	Acumulatorul nu este încărcat complet	Încărcați acumulatorul, vezi și indicațiile privind încărcarea
Indicatorul de încărcare a acumulatorului luminează continuu Nu este posibilă încărcarea	Acumulatorul nu este montat (corect)	Montați corect acumulatorul în încărcător
	Contactele acumulatorului sunt murdare	Curățați contactele acumulatorului; de ex. introducând și extrăgând de mai multe ori acumulatorul, dacă este cazul înlocuiți acumulatorul
	Acumulator defect	Înlocuiți acumulatorul
Cuțitele se mișcă foarte lent sau mecanismul antiblocare nu funcționează	Acumulator descărcat	Încărcați acumulatorul, vezi și indicațiile privind încărcarea
	Acumulatorul a fost depozitat la temperaturi în afara domeniului de temperaturi admise	Lăsați acumulatorul să se încălzească la temperatura camerei (în limitele domeniului de temperaturi admise de 0 – 45 °C)

184 | Български

Simptome	Cauză posibilă	Remediere
Indicatorul de încărcare a акумулаторului nu luminează	Щеcherul încărcătorului не е introdус (corect) в приза де curent Приза де curent, кабл де alimentare сау încăрцаторул сунт defecte	Introduceți (complet) щеcherul в приза де curent Verificați tensiunea реțeleи, dacă естe cazul duceți încăрцаторул pentru verificare la un centru autorizat де service și asistență tehnică post-vânzări pentru scule electrice Bosch

Asistență clienți și consultanță privind utilizarea

www.bosch-garden.com

Îн caz де reclamații și comenzi де пиесе де schimb vă rugăm să indicați neapăрат numărul де идентифиcаре compus din 10 cifre, conform plăcuței indicatoare а tipului sculeи electrice.

România

Robert Bosch SRL
Centru де service Bosch
Str. Horia Măcelariu Nr. 30 – 34
013937 București
Tel. service scule electrice: (021) 4057540
Fax: (021) 4057566
E-Mail: infoBSC@ro.bosch.com
Tel. consultanță clienți: (021) 4057500
Fax: (021) 2331313
E-Mail: infoBSC@ro.bosch.com
www.bosch-romania.ro

Transport

Акумулатории Li-Ion интеграти respectă cerințele legislației privind transportul mărfurilor periculoase. Акумулатории pot fi transportați rutier fără restricții де către utilizator. În cazul transportului де către терți (де exemplu: transport aerian сау prin firmă де expediții) trebuie respectate cerințe speciale privind ambalarea și marcarea. În această situație, la pregătirea expediției trebuie consultat un expert в transportul mărfurilor periculoase.

Expediați акумулатории numai в cazul в care carcasa acestora е intactă. Acoperiți cu bandă де lipit contactele deschise și ambalați astfel акумулаторул încât să не се поат деplasa в interiorul ambalajului.

Vă rugăm să respectați eventualele norme naționale suplimentare.

Eliminare

Ne aruncați scule electrice де grădină, încăрцатоаре și акумулатории/bateriile в gunoiul menajer!

Numai pentru țările UE:



Conform Directivei Europene 2012/19/UE, echipamentele electrice și electronice uzate și, conform Directivei Europene 2006/66/CE, акумулатории/bateriile defecte сау consumate trebuie colectate separat și direcționate către o stație де reciclare ecologică.

Акумулатори/baterii:



Li-Ion:

Vă rugăm să respectați indicațiile де la параграфул „Transport“.

Sub rezerva modificărilor.

Български

Указания за безопасна работа

Пояснения на графичните символи



Прочетете ръководството за експлоатация.



Предпазвайте електроинструмента от дъжд.



Изваждайте акумулаторната батерия, преди да настройвате или да почиствате градинския електроинструмент или когато го оставяте продължително време без надзор.

Общи указания за безопасна работа



ВНИМАНИЕ Прочетете внимателно всички указания.

Неспазването на приведените по-долу указания може да доведе до токов удар, пожар и/или тежки травми.

Съхранявайте тези указания на сигурно място.

Използваният по-долу термин «электроинструмент» се отнася до захранвани от електрическата мрежа електроинструменти (със захранващ кабел) и до захранвани от акумулаторна батерия електроинструменти (без захранващ кабел).

Безопасност на работното място

- ▶ **Поддържайте работното си място чисто и добре осветено.** Безпорядъкът и недостатъчното осветление могат да спомогнат за възникването на трудова злополука.
- ▶ **Не работете с електроинструмента в среда с повишена опасност от възникване на експлозия, в близост до леснозапалими течности, газове или**

прахообразни материали. По време на работа в електроинструментите се отделят искри, които могат да възпламят прахообразни материали или пари.

- ▶ **Дръжте деца и странични лица на безопасно разстояние, докато работите с електроинструмента.** Ако вниманието Ви бъде отклонено, може да загубите контрола над електроинструмента.

Безопасност при работа с електрически ток

- ▶ **Щепселът на електроинструмента трябва да е подходящ за ползвания контакт. В никакъв случай не се допуска изменение на конструкцията на щепсела.** Когато работите със занулени електроуреди, не използвайте адаптери за щепсела. Ползването на оригинални щепсели и контакти намалява риска от възникване на токов удар.
- ▶ **Избягвайте допира на тялото Ви до заземени тела, напр. тръби, отоплителни уреди, пещи и хладилници.** Когато тялото Ви е заземено, рискът от възникване на токов удар е по-голям.
- ▶ **Предпазвайте електроинструмента си от дъжд и влага.** Проникването на вода в електроинструмента повишава опасността от токов удар.
- ▶ **Не използвайте захранващия кабел за цели, за които той не е предвиден, напр. за да носите електроинструмента за кабела или да извадите щепсела от контакта.** Предпазвайте кабела от нагриване, омасляване, допир до остри ръбове или до подвижни звена на машини. Повредени или усукани кабели увеличават риска от възникване на токов удар.
- ▶ **Когато работите с електроинструмент навън, използвайте само удължителни кабели, подходящи за работа на открито.** Използването на удължител, предназначен за работа на открито, намалява риска от възникване на токов удар.
- ▶ **Ако се налага използването на електроинструмента във влажна среда, използвайте предпазен прекъсвач за утечни токове.** Използването на предпазен прекъсвач за утечни токове намалява опасността от възникване на токов удар.

Безопасен начин на работа

- ▶ **Бъдете концентрирани, следете внимателно действията си и постъпвайте предпазливо и разумно. Не използвайте електроинструмента, когато сте уморени или под влиянието на наркотични вещества, алкохол или упойващи лекарства.** Един миг разсеяност при работа с електроинструмент може да има за последствие изключително тежки наранявания.
- ▶ **Работете с предпазващо работно облекло и винаги с предпазни очила.** Носенето на подходящи за ползвания електроинструмент и извършваната дейност лични предпазни средства, като дихателна маска, здрави плътнотатворени обувки със стабилен грайфер, защитна каска или шумозаглушители (антифони), намалява риска от възникване на трудова злополука.

- ▶ **Избягвайте опасността от включване на електроинструмента по невнимание. Преди да включите щепсела в захранващата мрежа или да поставите акумулаторната батерия, се уверявайте, че пусковият прекъсвач е в положение «изключено».** Ако, когато носите електроинструмента, дръжте пръста си върху пусковия прекъсвач, или ако подавате захранващо напрежение на електроинструмента, когато е включен, съществува опасност от възникване на трудова злополука.
- ▶ **Преди да включите електроинструмента, се уверявайте, че сте отстранили от него всички помощни инструменти и гаечни ключове.** Помощен инструмент, забравен на въртящо се звено, може да причини травми.
- ▶ **Избягвайте неестествените положения на тялото. Работете в стабилно положение на тялото и във всеки момент поддържайте равновесие.** Така ще можете да контролирате електроинструмента по-добре и по-безопасно, ако възникне неочаквана ситуация.
- ▶ **Работете с подходящо облекло. Не работете с широки дрехи или украшения. Дръжте косата си, дрехите и ръкавици на безопасно разстояние от въртящи се звена на електроинструментите.** Широките дрехи, украшенията, дългите коси могат да бъдат захванати и увлечени от въртящи се звена.
- ▶ **Ако е възможно използването на външна аспирационна система, се уверявайте, че тя е включена и функционира изправно.** Използването на аспирационна система намалява рисковете, дължащи се на отделящата се при работа прах.

Грижливо отношение към електроинструментите

- ▶ **Не претоварвайте електроинструмента. Използвайте електроинструментите само съобразно тяхното предназначение.** Ще работите по-добре и по-безопасно, когато използвате подходящия електроинструмент в зададения от производителя диапазон на натоварване.
- ▶ **Не използвайте електроинструмент, чиито пусков прекъсвач е повреден.** Електроинструмент, който не може да бъде изключван и включван по предвидения от производителя начин, е опасен и трябва да бъде ремонтиран.
- ▶ **Преди да промените настройките на електроинструмента, да замените работни инструменти и допълнителни приспособления, както и когато продължително време няма да използвате електроинструмента, изключвайте щепсела от захранващата мрежа и/или изваждайте акумулаторната батерия.** Тази мярка премахва опасността от задействане на електроинструмента по невнимание.
- ▶ **Съхранявайте електроинструментите на места, където не могат да бъдат достигнати от деца. Не допускайте те да бъдат използвани от лица, които не са запознати с начина на работа с тях и не са прочели**

186 | Български

тези инструкции. Когато са в ръцете на неопитни потребители, електроинструментите могат да бъдат изключително опасни.

- ▶ **Поддържайте електроинструментите си грижливо.** Проверявайте дали подвижните звена функционират безукорно, дали не заклинват, дали има счупени или повредени детайли, които нарушават или изменят функциите на електроинструмента. Преди да използвате електроинструмента, се погрижете повредените детайли да бъдат ремонтирани. Много от трудовите злополуки се дължат на недобре поддържани електроинструменти и уреди.
- ▶ **Поддържайте режещите инструменти винаги добре заточени и чисти.** Добре поддържаните режещи инструменти с остри ръбове оказват по-малко съпротивление и се водят по-леко.
- ▶ **Използвайте електроинструментите, допълнителните приспособления, работните инструменти и т. н., съобразно инструкциите на производителя.** При това се съобразявайте и с конкретните работни условия и операции, които трябва да изпълните. Използването на електроинструменти за различни от предвидените от производителя приложения повишава опасността от възникване на трудови злополуки.

Грижливо отношение към акумулаторни електроинструменти

- ▶ **За зареждането на акумулаторните батерии използвайте само зарядните устройства, препоръчвани от производителя.** Когато използвате зарядни устройства за зареждане на неподходящи акумулаторни батерии, съществува опасност от възникване на пожар.
- ▶ **За захранване на електроинструментите използвайте само предвидените за съответния модел акумулаторни батерии.** Използването на различни акумулаторни батерии може да предизвика трудова злополука и/или пожар.
- ▶ **Предпазвайте неизползваните акумулаторни батерии от контакт с големи или малки метални предмети, напр. кламери, монети, ключове, пирони, винтове и др.п., тъй като те могат да предизвикат късо съединение.** Последствията от късото съединение могат да бъдат изгаряния или пожар.
- ▶ **При неправилно използване от акумулаторна батерия от нея може да изтече електролит. Избягвайте контакта с него. Ако въпреки това на кожата Ви попадне електролит, изплакнете мястото обилно с вода. Ако електролит попадне в очите Ви, незабавно се обърнете за помощ към очен лекар.** Електролитът може да предизвика изгаряния на кожата.

Поддържане

- ▶ **Допускайте ремонтът на електроинструментите Ви да се извършва само от квалифицирани специалисти и само с използването на оригинални резервни части.** По този начин се гарантира съхраняване на безопасността на електроинструмента.

Указания за безопасна работа с електрически ножици за храсти

- ▶ **Дръжте всички части на тялото си на безопасно разстояние от ножовете. Не се опитвайте да отстранявате захванати остътци от рязаните растения или да държите растенията, докато електроинструментът работи. Отстранявайте захванати остътци само при изключен електроинструмент.** Един миг невнимание при използване на електрическата ножица за храсти може да предизвика тежки травми.
- ▶ **Пренасяйте електрическата ножица за храсти само когато движението на ножа е спряло. При пренасяне или прибиране на ножицата за храсти винаги поставяйте предпазния капак.** Внимателното отношение към градинския електроинструмент намалява опасността от нараняване с ножовете.
- ▶ **Винаги дръжте електроинструмента за изолираните ръкохватки, тъй като режещият нож може да допре проводник под напрежение.** При влизане в съприкосновение на ножа с проводник под напрежение то може да се предаде по металните елементи и това да предизвика токов удар.

Допълнителни указания за безопасна работа

- ▶ Този електроинструмент не е предназначен да бъде ползван от лица (включително деца) с психични, сензорни или душевни ограничения, както и от лица без достатъчен опит и/или знания, освен в случаите, в които те са под непосредствения контрол на отговорно за безопасността им лице или се обучават от него как да ползват електроинструмента. Децата трябва да бъдат следени да не играят с електроинструмента.
- ▶ **По време на работа дръжте електроинструмента здраво с двете ръце и заемайте стабилно положение на тялото.** С двете ръце електроинструментът се води по-сигурно.
- ▶ **Преди да оставите електроинструмента, изчакайте движението му да спре напълно.**
- ▶ По време на работа в радиус от 3 метра не трябва да се намират други лица или животни. Отговорен за намиращите се в зоната на работа е обслужващият машината.
- ▶ Никога не докосвайте меча с ножовете.
- ▶ Никога не допускайте с ножицата за храсти да работят деца или лица, непознати с тези указания. Възможно е национални нормативни документи да ограничават допустимата възраст на лицата, имащи право да работят с подобни електроинструменти.
- ▶ Никога не изваждайте ножицата за храсти, ако в непосредствена близост се намират лица, особено деца или животни.
- ▶ Отговорен за травми на други лица или за материални щети е работещият с тревокосачката.

- ▶ Не работете с ножицата за храсти боси или с отворени обувки/садли. Винаги работете със здрави плътно затворени обувки и дълъг панталон. Препоръчва се носенето на предпазни ръкавици, обувки със стабилен грайфер и предпазни очила. Не носете широки дрехи или украшения, които биха могли да бъдат захванати и увлечени от движещи се елементи.
- ▶ Винаги внимателно проверявайте предварително храста, който ще режете, и отстранявайте телове или други чужди тела.
- ▶ Винаги преди работа с ножицата за храсти проверявайте дали ножовете, винтовете за ножовете или други части на режещия механизъм са износени или повредени. Никога не работете, ако режещият механизъм е повреден или ако има силно износени елементи.
- ▶ Запознайте се добре с обслужващите елементи на ножицата за рязане, за да можете в критична ситуация да я изключите бързо.
- ▶ Работете с ножицата за храсти само при дневна светлина или силно изкуствено осветление.
- ▶ Никога не използвайте ножицата за храсти с повредени или демонтирани предпазни съоръжения.
- ▶ Преди започване на работа се уверявайте, че всички включени в окомплектовката предпазни съоръжения и ръкохватки са монтирани. Никога не се опитвайте да включавате ножицата за храсти, ако не е сглобена напълно или ако са ѝ направени недопустими модификации.
- ▶ Никога не дръжте ножицата за рязане за предпазните ѝ съоръжения.
- ▶ По време на работа заемайте винаги стабилно положение на тялото и поддържайте постоянно равновесие, особено ако сте на стъпало или на стълба.
- ▶ Съобразявайте се с конкретните работни условия и бъдете подготвени за настъпването на възможни опасности, които може да не чуете, докато работите с ножицата за храсти.
- ▶ За да бъде гарантирано безопасно работно състояние на ножицата за храсти, се уверявайте, че всички гайки, щифтове и винтове са затегнати.
- ▶ Съхранявайте ножицата за храсти на сухо място и затворена, така че да е недостъпна за деца.
- ▶ Поради съображения за безопасност заменяйте износени или повредени детайли.
- ▶ Не се опитвайте сами да ремонтирате градинския електроинструмент, освен ако не притежавате нужната квалификация.
- ▶ Уверявайте се, че резервните части, които поставяте, са произведени от Бош.

Указания за оптимална работа с акумулаторната батерия

- ▶ Преди да поставяте акумулаторната батерия, се уверявайте, че градинският електроинструмент е изключен. Поставянето на акумулаторна батерия в

градински електроинструмент, който е включен, може да предизвика злополуки.

- ▶ **Използвайте само акумулаторни батерии на Бош, предвидени за този модел градински електроинструмент.** Използването на други акумулаторни батерии може да предизвика пожари и наранявания.

- ▶ **Не отваряйте акумулаторната батерия.** Съществува опасност от възникване на късо съединение.



Предпазвайте акумулаторната батерия от високи температури, напр. вследствие на продължително излагане на директна слънчева светлина или огън, както и от вода и овлажняване. Съществува опасност от експлозия.



- ▶ **При повреждане и неправилна експлоатация от акумулаторната батерия могат да се отделят пари. Проветрете помещението и, ако се почувствате неразположени, потърсете лекарска помощ.** Парите могат да раздразнят дихателните пътища.

- ▶ **Използвайте акумулаторната батерия само за захранване на Вашия електроинструмент от Бош.** Само така акумулаторната батерия се предпазва от опасно претоварване.

- ▶ **Предмети с остри ръбове, напр. пирони или отвертки или силни механични въздействия могат да повредят акумулаторната батерия.** Може да бъде предизвикано вътрешно късо съединение и акумулаторната батерия може да се запали, да запуши, да експлодира или да се прегрее.

- ▶ **Внимавайте да не предизвикате късо съединение между клемите на акумулаторната батерия.** Съществува опасност от експлозия.

- ▶ Предпазвайте акумулаторната батерия от влага и вода.

- ▶ Съхранявайте акумулаторната батерия само в температурния диапазон от $-20\text{ }^{\circ}\text{C}$ до $50\text{ }^{\circ}\text{C}$. Напр. не оставяйте акумулаторната батерия през лятото в автомобил на слънце.

- ▶ Периодично почиствайте вентилационните отвори на акумулаторната батерия с мека чиста и суха четка.

Указания за безопасна работа със зарядни устройства



Прочетете внимателно всички указания.

Неспазването на приведените по-долу указания може да доведе до токов удар, пожар и/или тежки травми.

Съхранявайте това ръководство за експлоатация на сигурно място.

Използвайте зарядното устройство само ако разбирате добре и можете да управлявате всичките му функции или сте получили нужните указания за това.

► **Това зарядно устройство не е предназначено за ползване от деца и лица с ограничени физически, сензорни или душевни възможности или без достатъчно опит. Това зарядно устройство може да се използва от деца от 8-годишна възраст и лица с ограничени физически, сензорни или душевни възможности или без достатъчно опит, ако са под непосредствен надзор от лица, отговорни за безопасността им, или ако са били обучени за сигурна работа със зарядното устройство и разбират свързаните с това опасности.** В противен случай съществува опасност от неправилно ползване и трудови злополуки.

► **Контролирайте деца при ползването, почистването и обслужването.** Така се гарантира, че децата няма да играят със зарядното устройство.

► **Зареждайте само литиево-йонни акумулаторни батерии на Бош с капацитет не по-малък от 2,0 Ah (3 или повече акумулаторни клетки).** Напрежението на акумулаторната батерия трябва да съответства на зарядното напрежение на зарядното устройство. Не се опитвайте да

Зареждате обикновени (неакумулаторни) батерии.

В противен случай съществува опасност от пожар и експлозия.



Предпазвайте зарядното устройство от дъжд и овлажняване. Проникването на вода в зарядното устройство увеличава опасността от токов удар.

- **Зареждайте само литиево-йонни акумулаторни батерии на Бош. Напрежението на акумулаторната батерия трябва да съответства на зарядното напрежение на зарядното устройство.** В противен случай съществува опасност от пожар и експлозия.
- **Поддържайте зарядното устройство чисто.** Съществува опасност от възникване на токов удар вследствие на замърсяване на зарядното устройство.
- **Винаги преди употреба проверявайте зарядното устройство, захранващия кабел и щепсела.** Не използвайте зарядното устройство в случай, че откриете повреди. Не отваряйте зарядното устройство, оставете ремонтите да бъдат извършвани само от квалифицирани техници и с оригинални резервни части. Повреди на зарядното устройство, захранващия кабел или щепсела увеличават опасността от токов удар.
- **Не поставяйте зарядното устройство на леснозапалима повърхност (напр. хартия, текстил и др. п.) или в леснозапалима среда.** Съществува опасност от възникване на пожар вследствие на нагряването на устройството по време на зареждане.
- **Не покривайте вентилационните отвори на зарядното устройство.** В противен случай зарядното устройство може да прегрее и да престане да функционира нормално.

Поддържане

- **Изваждайте акумулаторната батерия, преди да настроите или да почиствате градинския електроинструмент или когато го оставяте продължително време без надзор.** Когато трябва да извършвате дейности в близост до ножовете, работете винаги с предпазни ръкавици.
- Проверете градинския електроинструмент и за по-голяма сигурност заменете износени или повредени детайли.
- Когато прибирате градинския електроинструмент, смазвайте меча със спрей.
- За да бъде гарантирано безопасно работно състояние на градинския инструмент, се уверявайте, че всички гайки, щифтове и винтове са затегнати.
- Уверявайте се, че резервните части, които поставяте, са произведени от Бош.
- **Винаги преди употреба смазвайте меча със спрей.**

Символи

Символите по-долу са важни при запознаването с ръководството за експлоатация. Моля, прегледайте ги и запомнете значението им. Правилната интерпретация на символите ще Ви помогне да ползвате електроинструмента по-добре и по-безопасно.

Символ	Значение
	Работете с предпазни ръкавици
	Работете с предпазни очила.
	Посока на движение
	Включване

Символ	Значение
	Изключване
	Допустимо действие
	Забранено действие
	Допълнителни приспособления

Предназначение на електроинструмента

Градинският електроинструмент е предназначен за рязане и окастряне на храсти и жив плет в домашни и хоби-условия.

Технически данни

Акумулаторна ножица за храсти		AHS 35-15 LI	AHS 350 LI	AHS 45-15 LI
Каталожен номер		3 600 H49 V..	3 600 H49 V..	3 600 H49 A..
Скорост на въртене на празен ход	min ⁻¹	2400	2400	2400
Дължина на среза	mm	350	350	450
Междина на зъба	mm	15	15	15
Маса съгласно ЕРТА-Procedure 01/2003	kg	1,9	1,9	2,0
Сериен номер	Вижте серийния номер (табелка на уреда) на градинския електроинструмент			
Акумулаторна батерия		Литиево-йонна	Литиево-йонна	Литиево-йонна
Каталожен номер		1 607 A35 02W	1 607 A35 02W	1 607 A35 02W
Номинално напрежение	V	10,8	10,8	10,8
Капацитет	Ah	2,0	2,0	2,0
Брой на клетките в акумулаторната батерия		3	3	3
Зарядно устройство		AL 1130 CV	AL 1130 CV	AL 1130 CV
Каталожен номер		EU 2 607 225 133	EU 2 607 225 133	EU 2 607 225 133
		UK 2 607 225 135	UK 2 607 225 135	UK 2 607 225 135
		AU 2 607 225 137	AU 2 607 225 137	AU 2 607 225 137
Заряден ток	mA	3000	3000	3000
Допустим температурен диапазон на зареждане	°C	0 – 45	0 – 45	0 – 45
Време за зареждане (при напълно разрежена акумулаторна батерия)	min	45	45	45
Маса съгласно ЕРТА-Procedure 01/2003		0,3	0,3	0,3
Клас на защита	kg	□ / II	□ / II	□ / II

190 | Български

Аккумуляторна ножица за храсти		AHS 35-15 LI	AHS 350 LI	AHS 45-15 LI
Зарядно устройство		AL 1115 CV	AL 1115 CV	AL 1115 CV
Каталожен номер	EU	2 607 225 513	2 607 225 513	2 607 225 513
	UK	2 607 225 515	2 607 225 515	2 607 225 515
	AU	2 607 225 517	2 607 225 517	2 607 225 517
Заряден ток	mA	1500	1500	1500
Допустим температурен диапазон на зареждане	°C	0 – 45	0 – 45	0 – 45
Време за зареждане (при напълно разрежена акумулаторна батерия)	min	80	80	80
Маса съгласно ЕРТА-Procedure 01/2003	kg	0,3	0,3	0,3
Клас на защита		□ / II	□ / II	□ / II

Информация за излъчван шум и вибрации

Стойностите на излъчвания шум са определени съгласно EN 60745-2-15.

Равнището A на излъчвания от електроинструмента шум обикновено е: равнище на звуковото налягане 67 dB(A); равнище на мощността на звука 87 dB(A).
Неопределеност K = 3 dB.

Работете с шумозаглушители (антифони)!

Пълната стойност на вибрациите a_h (векторната сума по трите направления) и неопределеността K са определени съгласно EN 60745-2-15:
 $a_h < 2,5 \text{ m/s}^2$, $K = 1,5 \text{ m/s}^2$.

Посоченото в това ръководство за експлоатация равнище на генерираните вибрации е измерено съгласно процедура, стандартизирана в EN 60745, и може да служи за сравняване на електроинструменти един с друг. То е подходящо също и за предварителна ориентировъчна преценка на натоварването от вибрации.

Посоченото ниво на генерираните вибрации е представително за най-често срещаните приложения на електроинструмента. Ако обаче електроинструментът бъде използван за други дейности, с различни работни инструменти или без необходимото техническо обслужване, нивото на вибрациите може да се различава. Това би могло да увеличи значително сумарното натоварване от вибрации в процеса на работа. За точната преценка на натоварването от вибрации трябва да бъдат взимани предвид и периодите, в които електроинструментът е изключен или работи, но не се ползва. Това би могло значително да намали сумарното натоварване от вибрации.

Предписвайте допълнителни мерки за предпазване на работещия с електроинструмента от въздействието на вибрациите, например: техническо обслужване на електроинструмента и работните инструменти, поддържане на ръцете топли, целесъобразна организация на работните стъпки.

Декларация за съответствие **CE**

С пълна отговорност ние декларираме, че продуктът, описан в раздела «Технически данни», отговаря на всички валидни разпоредби на Директиви до 19 април 2016: 2006/95/EO, от 20 април 2016: 2014/35/EC, 2011/65/EC, до 19 април 2016: 2004/108/EO, от 20 април 2016: 2014/30/EC, 2006/42/EO, 2000/14/EO, включително на измененията им, и съответства на следните стандарти: EN 60745-1, EN 60745-2-15 (акумулаторен инструмент), EN 60335-1, EN 60335-2-29 (зарядно устройство).

2000/14/EO: гарантирано ниво на мощността на звука 90 dB(A). Метод за оценка на съответствието съгласно Приложение V.

Категория на продукта: 25

Техническа документация (2006/42/EO, 2000/14/EO) при:

Bosch Lawn and Garden Ltd., PT-HG/ENS-PA2,
Stowmarket, Suffolk IP14 1EY, England

Henk Becker Helmut Heinzelmann
Executive Vice President Head of Product Certification
Engineering PT/ETM9

РРР:
Henk Becker i.V. Helmut Heinzelmann

Robert Bosch GmbH, Power Tools Division
70764 Leinfelden-Echterdingen, GERMANY
Leinfelden, 23.09.2015

Монтиране и работа

Дейност	Фигура	Страница
Окомплектовка	1	252
Поставяне на акумулаторната батерия	2	252
Включване	3	252
Изключване	4	253
Указания за работа	5	253

Дейност	Фигура	Страница
Поддръжка на ножовете	6	254
Съхраняване и транспортиране	6	254
Избор на допълнителни приспособления	7	254

Включване

Зареждане на акумулаторната батерия

- ▶ **Не използвайте други зарядни устройства.** Включеното в комплектовката зарядно устройство е с параметри, подходящи за вградената в градинския Ви електроинструмент литиево-йонна акумулаторна батерия.
- ▶ **Внимавайте за напрежението на захранващата мрежа!** Напрежението на захранващата мрежа трябва да съответства на данните, написани на табелката на зарядното устройство. Зарядни устройства, обозначени с 230 V, могат да бъдат захранвани и с 220 V.

Акумулаторната батерия има температурен контрол, който позволява зареждането само в диапазона между 0 °C и 45 °C. Така се увеличава дълготрайността на акумулаторната батерия.

Упътване: Акумулаторната батерия се доставя частично заредена. За да достигнете пълния капацитет на акумулаторната батерия, преди първото ѝ използване я заредете докрай в зарядното устройство.

Литиево-йонната акумулаторна батерия може да бъде заредена по всяко време, без това да съкращава дълготрайността ѝ. Прекъсване на зареждането също не ѝ вреди.

Литиево-йонната акумулаторна батерия е защитена срещу пълно разреждане от електронната система «Electronic Cell Protection (ECP)». При разреждане акумулаторна батерия градинския електроинструмент се изключва от предпазен прекъсвач: ножът спира да се движи.

⚠ ВНИМАНИЕ След автоматичното изключване не продължавайте да натискате пусковия прекъсвач. Възможно е да повредите акумулаторната батерия.

Зареждане

Процесът на зареждане започва веднага след като щепселът на зарядното устройство бъде включен в контакта и след това акумулаторната батерия бъде поставена в зарядното устройство.

Благодарение на интелигентността на процеса на зареждане състоянието на акумулаторната батерия се разпознава и тя се зарежда с оптималния ток за текущите си температура и напрежение.

Така животът на акумулаторната батерия се удължава, а, при съхраняване върху зарядното устройство, тя е винаги напълно заредена.

Упътване: Акумулаторната батерия се зарежда само ако температурата ѝ е в границите на допустимия диапазон, вижте раздел «Технически данни».

AL 1130 CV

Мигаща светлина на зеления светодиод за зареждане на акумулаторната батерия

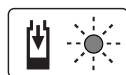

Процесът на бързо зареждане се означава с **мигане** на **зеления** светодиод.

Упътване: Бързо зареждане е възможно само ако температурата на акумулаторната батерия е в границите на допустимия интервал, вижте раздел «Технически данни».

Непрекъсната светлина на зеления светодиод за зареждане на акумулаторната батерия



Непрекъснато светещ зелен светодиод за зареждане на акумулаторната батерия показва, че тя е напълно заредена.

Веднага след това акумулаторната батерия може да бъде извадена, за да бъде ползвана.

Непрекъснато светене на светодиода, когато няма поставена акумулаторна батерия, указва, че щепселът е включен в захранващата мрежа и зарядното устройство е готово за работа.

Непрекъсната светлина на червения светодиод за зареждане на акумулаторната батерия

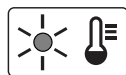

Непрекъснато светещ червен светодиод показва, че температурата на акумулаторната батерия е извън допустимия интервал за зареждане,

вижте раздел «Технически данни». Когато температурата достигне допустимия интервал за зареждане, зарядното устройство се включва автоматично в режим за бързо зареждане.

Мигаща светлина на червения светодиод на акумулаторната батерия

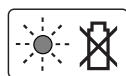

Мигаща светлина на червения светодиод указва за друг проблем в процеса на зареждане, вижте раздел «Отстраняване на дефекти».

AL 1115 CV

Мигащ светодиод за зареждане на акумулаторната батерия



Процесът на зареждане се указва чрез **мигане** на светодиода.

192 | Български

Непрекъснато светещ светодиод

Непрекъснатото светене на светодиода указва, че акумулаторната батерия е заредена напълно **или** че температурата на акумулаторната батерия е извън допустимия интервал за зареждане, поради което в момента акумулаторната батерия не се зарежда. Когато температурата попадне в допустимия температурен интервал, процесът на зареждане започва.

Непрекъснато светене на светодиода, когато няма поставена акумулаторна батерия, указва, че щепселът е включен в захранващата мрежа и зарядното устройство е готово за работа.

Указания за зареждане

При непрекъснато зареждане, респ. при неколкостепенно последователно зареждане на акумулаторни батерии без прекъсване зарядното устройство може да се нагрее. Това е нормално и не указва за наличието на технически дефект на зарядното устройство.

Съществено съкратено време за работа след зареждане показва, че акумулаторната батерия е изхабена и трябва да бъде заменена.

Указания за работа

- ▶ **Дръжте градинския електроинструмент на достатъчно голямо разстояние от тялото си. Внимавайте постоянно да имате сигурно и стабилно положение на тялото.**
- ▶ **Когато прибирате за съхраняване градинския електроинструмент, не го окачвайте за ръкохватката или за пусковия прекъсвач.**

Антиблокиращ механизъм

Когато ножът блокира вследствие на високо съпротивление на отрязвания материал, натоварването на електродвигателя се увеличава. Интелигентното микроелектронно управление разпознава тази ситуация и повтаря многократно превключването на електродвигателя, за да предотврати блокиране на ножа и за да разреже материала.

Това осезаемо превключване продължава до припл. 3 секунди.

Ако разреже материала, градинският електроинструмент продължава да работи в нормален режим, в противен случай ножът автоматично спира в отворена позиция (напр. ако по невнимание е била захваната тел от метална ограда).

Отстраняване на дефекти

Симптоми	Възможна причина	Отстраняване
Акумулаторната ножица не тръгва	Акумулаторната батерия е разредена	Заредете акумулаторната батерия, вижте също и указанията за зареждане
	Блокировката на включването не е в правилна позиция	за правилния начин на работа вижте раздела «Монтиране и работа»
Акумулаторната ножица работи с прекъсвания	Вътрешен електрически дефект на градинския електроинструмент	Потърсете помощ в оторизиран сервиз за електроинструменти
	Пусковият прекъсвач е повреден	Потърсете помощ в оторизиран сервиз за електроинструменти
	Посоката на въртене на електродвигателя се сменя постоянно; след припл. 3 секунди електродвигателят спира	вижте «Указания за работа» (анти-блокиращ механизъм)
Електродвигателят работи, ножовете не се движат	Вътрешна грешка	Потърсете помощ в оторизиран сервиз за електроинструменти
Ножовете се нагряват	Ножовете са затыпени	Мечът трябва да бъде шлифован
	Ножовете са с повреден (нащърбен) режещ ръб	Мечът трябва да бъде проверен
	Твърде голямо триене поради недостатъчно смазване	Напръскайте с машинно масло

Симптоми	Възможна причина	Отстраняване
Ножът не се движи	Акумулаторната батерия е разредена	Заредете акумулаторната батерия, вижте също и указанията за зареждане
	Градинският електроинструмент е дефектен	Потърсете помощ в оторизиран сервиз за електроинструменти
Силни вибрации/шум	Градинският електроинструмент е дефектен	Потърсете помощ в оторизиран сервиз за електроинструменти
Времето за работа с едно зареждане е твърде кратко	Твърде голямо триене поради недостатъчно смазване	Напръскайте с машинно масло
	Ножът трябва да бъде почистен	Почистете ножа
	Акумулаторната батерия не е заредена напълно	Заредете акумулаторната батерия, вижте също и указанията за зареждане
Светодиодът свети непрекъснато Не е възможно зареждане	Не е поставена (правилно) акумулаторна батерия	Поставете правилно акумулаторна батерия на зарядното устройство
	Контактите на акумулаторната батерия са замърсени	Почистете контактите на акумулаторната батерия, напр. чрез неколкостепенно й изваждане и вкарване в гнездото, респ. заменете акумулаторната батерия
	Акумулаторната батерия е дефектна	Заменете акумулаторната батерия
Ножовите се движат бавно или анти-блокиращият механизъм не работи	Акумулаторната батерия е разредена	Заредете акумулаторната батерия, вижте също и указанията за зареждане
	Акумулаторната батерия е съхранявана извън допустимия температурен интервал	Изчакайте акумулаторната батерия да се загрее до стайна температура (в границите на допустимия температурен интервал от 0 – 45 °C)
Светодиодът за зареждане не светва	Щепселът на зарядното устройство не е вкаран в контакта (правилно)	Вкарайте (докрай) щепсела в контакта
	Контактът, захранващия кабел или зарядното устройство са дефектни	Проверете захранващото напрежение, ако е необходимо занесете зарядното устройство за проверка в оторизиран сервиз за електроинструменти на Бош

Сервиз и технически съвети

www.bosch-garden.com

Когато се обръщате с Въпроси към представителите, моля, непременно посочвайте 10-цифрения каталожен номер, означен на табелката на електроинструмента.

Роберт Бош ЕООД – България

Бош Сервиз Център
Гаранционни и извънгаранционни ремонти
бул. Черни връх 51-Б
FPI Бизнес център 1407
1907 София
Тел.: (02) 9601061
Тел.: (02) 9601079
Факс: (02) 9625302
www.bosch.bg

Транспортиране

Включените в окомплектовката литиево-йонни акумулаторни батерии са в обхвата на изискванията на нормативните документи, касаещи продукти с повишена опасност. Акумулаторните батерии могат да бъдат транспортирани от потребителя на публични места без допълнителни разрешителни.

При транспортиране от трети страни (напр. при въздушен транспорт или ползване на куриерски услуги) има специални изисквания към опаковането и обозначаването им. За целта се консултирайте с експерт в съответната област.

Изпращайте акумулаторни батерии само ако корпусът им не е повреден. Изолирайте открити контактни клеми с лепящи ленти и опаковайте акумулаторните батерии така, че да не могат да се изместват в опаковката си.

Моля, спазвайте също и допълнителни национални предписания.

Бракуване

Не изхвърляйте градински електроинструменти, зарядни устройства и акумулаторни или обикновени батерии при битовите отпадъци!

Само за страни от ЕС:



Съгласно Европейска директива 2012/19/ЕС относно излязла от употреба електрическа и електронна апаратура и съгласно Европейска директива 2006/66/ЕО акумулаторни или обикновени батерии, които не могат да се използват повече, трябва да се събират отделно и да бъдат подлагани на подходяща преработка за оползотворяване на съдържанието се в тях суровини.

Акумулаторни или обикновени батерии:

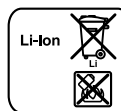

Литиево-йонни:

Моля, спазвайте указанията в раздела «Транспортиране».

Правата за изменения запазени.

Македонски

Безбедносни напомени

Толкување на символите



Прочитајте го упатството за употреба.



Не изложувајте го уредот на дожд.



Извадете ја батеријата пред чистење, поправање или складирање на машината.

Општи напомени за безбедност за електричните апарати

⚠ ПРЕДУПРЕДУВАЊЕ Прочитајте ги сите напомени и упатства за безбедност.

Грешките настанати како резултат од непридржување до безбедносните напомени и упатства може да предизвикаат електричен удар, пожар и/или тешки повреди.

Зачувајте ги безбедносните напомени и упатства за користење и за во иднина.

Поимот «електричен алат» во напомените за безбедност се однесува на електрични апарати што користат струја (со струен кабел) и електрични апарати што користат батерии (без струен кабел).

Безбедност на работното место

- ▶ **Работниот простор секогаш нека биде чист и добро осветлен.** Неуредниот или неосветлен работен простор може да доведе до несреќи.
- ▶ **Не работете со електричниот апарат во околина каде постои опасност од експлозија, каде има запаливи течности, гас или прашина.** Електричните апарати создаваат искри, кои може да ја запалат правта или пареата.
- ▶ **Држете ги децата и другите лица подалеку за време на користењето на електричниот апарат.** Доколку нешто Ви го попречи вниманието, може да ја изгубите контролата над уредот.

Електрична безбедност

- ▶ **Приклучокот на електричниот апарат мора да одговара на приклучокот во ѕидната дозна. Приклучокот во никој случај не смее да се менува. Не употребувајте прекинувач со адаптер заедно со заземјениот електричен апарат.** Неминувањето на прекинувачот и соодветните ѕидни дозни го намалуваат ризикот од електричен удар.
- ▶ **Избегнувајте физички контакт со заземјените површини на цевки, радијатори, шпорет и фрижидери.** Постои зголемен ризик од електричен удар, доколку Вашето тело е заземјено.
- ▶ **Електричните апарати држете ги подалеку од дожд и влага.** Навлегувањето на вода во електричниот апарат го зголемува ризикот од електричен удар.
- ▶ **Не го користете кабелот за друга намена, за да го носите електричниот апарат, за да го закачите или да го влечете приклучокот од ѕидната дозна. Држете го кабелот понастрана од топлина, масло, остри рабови или подвижните компоненти на уредот.** Оштетениот или свиткан кабел го зголемува ризикот за електричен удар.
- ▶ **Доколку со електричниот апарат работите на отворено, користете само продолжен кабел што е погоден за користење на надворешен простор.** Користењето на соодветен продолжен кабел на отворено го намалува ризикот од електричен удар.
- ▶ **Доколку користењето на електричниот апарат во влажна околина не може да се избегне, користете заштитен уред со диференцијална струја.** Употребата на заштитниот уред со диференцијална струја го намалува ризикот од електричен удар.

Безбедност на лица

- ▶ **Бидете внимателни како работите и разумно користете го електричниот апарат. Не користете електрични апарати, доколку сте уморни или под влијание на дрога, алкохол или лекови.** Еден момент на невнимание при употребата на електричниот апарат може да доведе до сериозни повреди.

- ▶ **Носете заштитна опрема и секогаш носете заштитни очила.** Носењето на заштитна опрема, како на пр. маска за прав, обувки за заштита од лизгање, заштитен шлем или заштита за слухот, во зависност од видот и примената на електричниот апарат, го намалува ризикот од повреди.
- ▶ **Избегнувајте неконтролирано користење на апаратите. Осигурете се, дека е исклучен електричниот апарат, пред да го приклучите на напојување со струја и/или на батерија, пред да го земете или носите.** Доколку при носењето на апаратот, сте го ставиле прстот на прекинувачот или сте го приклучиле уредот додека е вклучен на напојување со струја, ова може да предизвика несреќа.
- ▶ **Извадете ги алатите за подесување или клучевите за зашрафување, пред да го вклучите електричниот апарат.** Доколку има алат или клуч во некој од деловите на уредот што се вртат, ова може да доведе до повреди.
- ▶ **Избегнувајте абнормално држење на телото. Застанете во сигурна положба и постојано држете рамнотежа.** На тој начин ќе може подобро да го контролирате електричниот апарат во неочекувани ситуации.
- ▶ **Носете соодветна облека. Не носете широка облека или накит. Тргнете ја косата, облеката и ракавиците подалеку од подвижните делови.** Лесната облека, накитот или долгата коса може да се зафатат од подвижните делови.
- ▶ **Доколку треба да се инсталираат уреди за вшмукување прав, осигурете се дека тие правилно се приклучени и прикладно се користат.** Користењето на вшмукувач за прав не ја намалува опасноста од прав.

Користење и ракување со електричниот апарат

- ▶ **Не го преоптоварувајте уредот. Користете го соодветниот електричен апарат за Вашата работа.** Со соодветниот електричен апарат ќе работите подобро и посигурно во зададениот домен на работа.
- ▶ **Не користете го електричниот апарат, доколку има дефектен прекинувач.** Апаратот кој повеќе не може да се вклучи или исклучи, ја загрозува безбедноста и мора да се поправи.
- ▶ **Извлечете го приклучокот од ѕидната дозна и/или извадете ја батеријата, пред да ги смените поставките на уредот, да ги замените деловите или да го тргнете настрана уредот.** Овие мерки за предупредување го спречуваат невнимателниот старт на електричниот уред.
- ▶ **Чувајте ги подалеку од дофатот на деца електричните апарати кои не ги користите. Овој уред не смее да го користат лица кои не се запознаени со него или не ги имаат прочитано овие упатства.** Електричните апарати се опасни, доколку ги користат неискусни лица.
- ▶ **Одржувајте ги грижливо електричните апарати. Проверете дали подвижните делови функционираат беспрекорно и не се заглавени, дали се скршени или**

оштетени, што може да ја попречи функцијата на електричниот апарат. Поправете ги оштетените делови пред користењето на уредот. Многу несреќи својата причина ја имаат во лошо одржуваните електрични апарати.

- ▶ **Алатот за сечење одржувајте го остар и чист.** Внимателно одржуваните алати за сечење со остри рабови за сечење помалку се заглавуваат и со нив полесно се работи.
- ▶ **Користете ги електричните апарати, опремата, додатоците за алатите итн. во согласност со ова упатство. Притоа земете ги во обзир работните услови и дејноста што треба да се изврши.** Користењето на електрични апарати за друга употреба освен наведената може да доведе до опасни ситуации.

Користење и ракување на батерискиот апарат

- ▶ **Батериите полнете ги со полначи што се препорачани исклучиво од производителот.** Доколку полначот кој е прилагоден на еден соодветен вид батерии, го користите со други батерии, постои опасност од пожар.
- ▶ **Затоа користете батерии кои се предвидени за електричниот апарат.** Користењето друг вид батерии може да доведе до повреди и опасност од пожар.
- ▶ **Неупотребената батерија држете ја подалеку од канцеларски спојувалки, клучеви, железни пари, клинци, шрафови или други мали метални предмети, што може да предизвикаат премостување на контактите.** Краток спој меѓу контактите на батеријата може да предизвика изгореници или пожар.
- ▶ **При погрешно користење, може да истече течноста од батеријата. Избегнувајте контакт со неа. Доколку случајно дојдете во контакт со течноста, исплакнете ја со вода. Доколку течноста дојде во контакт со очите, побарајте лекарска помош.** Истечената течност од батеријата може да предизвика кожни иритации или изгореници.

Сервис

- ▶ **Поправката на Вашиот електричен апарат смее да биде извршена само од страна на квалификуван стручен персонал и само со користење на оригинални резервни делови.** Само на тој начин ќе бидете сигурни во безбедноста на електричниот апарат.

Безбедносни правила за електричните ножици за жива ограда

- ▶ **Чувајте ги сите делови на своето тело подалеку од сечилото. Не обидувајте се да ги отстраните заглавените отпадоци од сечилото додека машината е вклучена. Заглавените отпадоци отстранувајте ги од сечилото само кога машината е исклучена.** Еден момент на невнимание при работа со електричните ножици за жива ограда може да резултира со тешки повреди.

196 | Македонски

- ▶ **Електричните ножици секогаш носете ги за рачката, и тоа само кога се исклучени. Кога ги пренесувате или складираате електричните ножици секогаш ставате ја заштитната футрола.** Внимателното ракување со машината го намалува ризикот од повреда.
- ▶ **Работете со машината само на изолирани површини, зошто сечилото може да дојде во допир со скриени електрични инсталации.** Ако сечилото дојде во допир со проводник на електрична енергија, преку металните делови на машината може да предизвика електричен удар кај ракувачот со ножиците.

Дополнителни сигурносни напомени

- ▶ Оваа машина не е наменета на личности (и деца) со ограничени физички, сензорни или душевни можности, со недостаток на искуство и знаење, освен ако не им се обезбедени соодветни инструкции или надзор за употреба на машината од страна на личност одговорна за нивната безбедност. Внимавајте децата да не си играат со машината.
- ▶ **При работата, држете го електричниот апарат цврсто со двете дланки и застанете во сигурна положба.** Со електричниот апарат посигурно ќе управувате ако го држите со двете дланки.
- ▶ **Почекајте додека електричниот апарат сосема не прекине со работа, пред да го тргнете настрана.**
- ▶ Додека ја користите машината, во круг од најмалку 3 метри не треба да има луѓе и животни. Ракувачот на машината е одговорен за безбедноста на трети лица во нејзината близина.
- ▶ Никогаш не држете ја машината за сечилото.
- ▶ Никогаш не дозволувајте им на деца и луѓе кои не се запознаени со овие инструкции да ја користат машината. Локалните прописи можат да ја ограничат возраста на ракувачот.
- ▶ Не користете ја машината кога во близина има животни, луѓе, а особено деца.
- ▶ Ракувачот е одговорен за штетата нанесена на други луѓе или имот.
- ▶ Не користете ја машината боси или со отворени сандали. Носете крути обувки и долги панталони. Се препорачува носење на заштитни ракавици, очила и обувки. Не носете лабава облека или накит, којшто може да биде заплеткан во подвижните делови.
- ▶ Детално прегледајте ги растенијата коишто сакате да ги шишате и отстранете ги сите жици, кабли и други предмети.
- ▶ Секогаш пред употреба проверете да не е оштетено или истрошено сечилото, носачот на сечилото или склопката за сечење. Никогаш не работете со оштетено или истрошено сечило.
- ▶ Дознајте како да ја запрете машината во итен случај.
- ▶ Шишајте само по дневна светлина или под добро осветлување.
- ▶ Никогаш не употребувајте ги ножиците со расипани или немонтирани штитници.
- ▶ Пред да почнете со шишање проверете да се монтирани сите рачки и штитници. Никогаш не работете со машина која не е целосно монтирана или на која се вршени недоволени преправки.
- ▶ Никогаш не држете ги ножиците за сечилото.
- ▶ Одржувајте рамнотежа секогаш кога шишате со електричните ножици. Стоите на сигурно тло и посебно внимавајте кога работите на скали или паднини.
- ▶ Обрнувајте внимание на околната и бидете свесни за евентуалните опасности кои не ги слушате поради бучавата на машината.
- ▶ Проверувајте редовно дали се затegnати сите навртки, завртки и шрафови, за безбедна употреба на електричните ножици.
- ▶ Чувајте ја машината на суво, затворено место, повисоко од подот и вон дофат на деца.
- ▶ Поради безбедносни причини, веднаш заменете ги истрошените или оштетените делови.
- ▶ Не обидувајте се сами да ја поправате машината, освен ако ја немате соодветната обука.
- ▶ Секогаш користете Bosch оригинални резервни делови.

Напомени за оптимално користење на батериите

- ▶ **Осигурајте се дека косачката е исклучена пред да и ја ставите батеријата.** Ставањето на батеријата додека косачката работи може да предизвика несреќа.
 - ▶ **Употребувајте само Бош батерии наменети за оваа косачка.** Употребата на некои други батерии може да предизвика повреда или пожар.
 - ▶ **Не ја отворајте батеријата.** Постои опасност од краток спој.
-  **Заштитете ја батеријата од топлина, на пр. од трајно изложување на сончеви зраци, оган, вода или влага.** Постои опасност од експлозија.
- 
- ▶ **Доколку се оштети батеријата или не се користи правилно, од неа може да излезе пареа. Внесете свеж воздух и доколку има повредени однесете ги на лекар.** Пареата може да ги надразни дишните патишта.
 - ▶ **Користете батерии кои се соодветни на Вашиот производ од Bosch.** Само на тој начин батеријата ќе се заштити од опасно преоптоварување.
 - ▶ **Батеријата може да се оштети од острите предмети како на пр. клинци или шрафцигер или надворешно влијание.** Може да дојде до внатрешен краток спој и батеријата може да се запали, пушти чад, експлодира или да се прегрее.
 - ▶ **Не предизвикувајте краток спој на батеријата.** Инаку, постои опасност од експлозија.
 - ▶ Заштитете ја батеријата од влага и вода.

- ▶ Складирајте ја батеријата во граници на температура од -20°C до 50°C . не ја оставајте батеријата на пр. во автомобилот летно време.
- ▶ Повремено чистете ги отворите за проветрување на батеријата со мека, чиста и сува четка.

Безбедносни напомени за полначи



Прочитајте ги сите напомени и упатства за безбедност. Грешките

настанати како резултат од непридржување до безбедносните напомени и упатства може да предизвикаат електричен удар, пожар и/или тешки повреди.

Добро чувајте ги овие упатства.

Користете го полначот само откако ќе ги проучите сите функции и може да ги примените истите без ограничувања или откако ќе ги добиете потребните упатства.

- ▶ **Овој полнач не е предвиден за користење од страна на деца и лица со намалени психички, физички или ментални способности или недоволно искуство и знаење. Овој полнач може да го користат деца над 8 години како и лица со намалени физички, сензорни и ментални способности или недоволно искуство и знаење, доколку се под надзор од лица одговорни за нивната безбедност или се подучени за безбедно ракување со полначот и ги разбираат опасностите кои може да произлезат поради тоа. Инаку постои опасност од погрешна употреба и повреди.**
- ▶ **Надгледувајте ги децата за време на користењето,**

чистењето и одржувањето. Така ќе се осигурате дека децата нема да си играат со полначот.

- ▶ **Полнете само Bosch литиум-јонски акумулатори со капацитет од 2,0 Ah (од 3 акумулаторски ќелии). Напонот на батеријата мора да одговара на напонот за полнење на полначот. Не полнете повторно полниви батерии.** Инаку постои опасност од пожар и експлозија.



Полначот држете го подалеку од дожд и влага. Навлегувањето на вода во полначот го зголемува ризикот од електричен удар.

- ▶ **Полнете само литиум-јонски батерии од Bosch.** Напонот на батеријата мора да одговара на напонот за полнење на батеријата. Инаку постои опасност од пожар и експлозија.
- ▶ **Одржувајте ја чистотата на полначот.** Доколку се извалка, постои опасност од електричен удар.
- ▶ **Пред секое користење, проверете го полначот, кабелот и приклучокот. Не го користете полначот, доколку приметите оштетувања. Не го отворајте сами полначот и оставете го на поправка кај квалификуван стручен персонал кој ќе користи само оригинални резервни делови.** Оштетениот полнач, кабел и приклучок го зголемува ризикот за електричен удар.
- ▶ **Не го користете полначот на лесно запалива подлога (на пр. хартија, текстил итн.) односно во запалива околина.** Постои опасност од пожар заради затоплувањето на уредот што произлегува при полнењето.
- ▶ **Не ги покривајте отворите за проветрување на полначот.** Инаку полначот може да се прегрее и да не функционира правилно.



Одржување





- ▶ **Извадете ја батеријата пред чистење, поправање или складирање на машината.** Секогаш носете заштитни ракавици кога работите со оштри сечила или во нивна близина.
- ▶ Редовно прегледувајте ја косачката и заменувајте ги веднаш оштетените или изабените делови.
- ▶ Секогаш пред складирање подмачкајте ја машината со спреј за подмачкување.
- ▶ Проверувајте редовно дали се затегнати сите навртки, завртки и шрафови, за безбедна употреба на косачката.
- ▶ Секогаш користете Bosch оригинални резервни делови.
- ▶ **Подмачкувајте ја машината со спреј за подмачкување пред секоја употреба.**

198 | Македонски

Ознаки

Следните ознаки се важни за читање и разбирање на упатството за употреба. Запаметете ги ознаките и нивното значење. Вистинската интерпретација на ознаките Ви помага подобро и побезбедно да го користите електричниот апарат.

Ознака	Значење
	Носете заштитни ракавици
	Носете заштитни очила.
	Правец на движење

Ознака	Значење
	Вклучување
	Исклучување
	Дозволена функција
	Забранети акции
	Опрема

Употреба со соодветна намена

Електричните ножици се дизајнирани за шишање и поткастрување живи огради и грмушки во домашни градини.

Технички податоци

Безжични електрични ножици за жива ограда		AHS 35-15 LI	AHS 350 LI	AHS 45-15 LI
Број на дел/артикл		3 600 H49 V..	3 600 H49 V..	3 600 H49 A..
Број на вибрации при работа на празно	min ⁻¹	2400	2400	2400
Висина на шишање	мм	350	350	450
Отвор на запците	мм	15	15	15
Тежина согласно EPTA-Procedure 01/2003	кг	1,9	1,9	2,0
Сериски број	Видете го серискиот број (натписна плочка) на електричните ножици.			
Акумулатор		Литиум-јонска	Литиум-јонска	Литиум-јонска
Број на дел/артикл		1 607 A35 02W	1 607 A35 02W	1 607 A35 02W
Номинален напон	V	10,8	10,8	10,8
Капацитет	Ah	2,0	2,0	2,0
Број на батериски ќелии		3	3	3
Полнач		AL 1130 CV	AL 1130 CV	AL 1130 CV
Број на дел/артикл	EU	2 607 225 133	2 607 225 133	2 607 225 133
	UK	2 607 225 135	2 607 225 135	2 607 225 135
	AU	2 607 225 137	2 607 225 137	2 607 225 137
Струја за полнење	mA	3000	3000	3000
Дозволен граници на температура за полнење	°C	0 – 45	0 – 45	0 – 45
Време на полнење (празна батерија)	мин	45	45	45
Тежина согласно EPTA-Procedure 01/2003		0,3	0,3	0,3
Класа на заштита	кг	□ / II	□ / II	□ / II

Македонски | 199

Безжични електрични ножици за жива ограда		AHS 35-15 LI	AHS 350 LI	AHS 45-15 LI
Полнач		AL 1115 CV	AL 1115 CV	AL 1115 CV
Број на дел/артикл	EU	2 607 225 513	2 607 225 513	2 607 225 513
	UK	2 607 225 515	2 607 225 515	2 607 225 515
	AU	2 607 225 517	2 607 225 517	2 607 225 517
Струја за полнење	mA	1500	1500	1500
Дозволен граници на температура за полнење	°C	0 – 45	0 – 45	0 – 45
Време на полнење (празна батерија)	мин	80	80	80
Тежина согласно ЕРТА-Procedure 01/2003	кг	0,3	0,3	0,3
Класа на заштита		□ / II	□ / II	□ / II

Информации за бучава/вибрации

Вредностите на емисија на бучава одредени во согласност со EN 60745-2-15.

Измерените А-вредности на врева изнесуваат просечно: Звучен притисок 67 дБ (А); Силина на звук 87 дБ (А). Несигурност К = 3 дБ.

Носете звучна заштита!

Вкупна вредност на вибрации a_h (векторски збир на трите показатели) и несигурност К утврдена според EN 60745-2-15:

$$a_h < 2,5 \text{ m/cs}^2, K = 1,5 \text{ m/c}^2.$$

Нивото на вибрации наведено во овие упатства е измерено со нормирана постапка според EN 60745 и може да се користи за меѓусебна споредба на електричните апарати. Исто така може да се прилагоди за предвремена процена на оптоварувањето со вибрации. Наведеното ниво на вибрации е за основната примена на електричниот апарат. Доколку електричниот апарат се користи за други примени, со различна опрема, алатот што се вметнува отстапува од нормите или недоволно се одржува, може да отстапува нивото на вибрации. Ова може значително да го зголеми оптоварувањето со вибрации во периодот на целокупното работење. За прецизно одредување на оптоварувањето со вибрации, треба да се земе во обзир и периодот во кој уредот е исклучен или едвај работи, а не во моментот кога е во употреба. Ова може значително да го намали оптоварувањето со вибрации во периодот на целокупното работење.

Утврдете ги дополнителните мерки за безбедност за заштита на корисникот од влијанието на вибрациите, како на пр.: одржувајте ги внимателно електричните апарати и алатот за вметнување, одржувајте ја топлината на дланките, организирајте го текот на работата.

Изјава за сообразност

Изјавуваме под сопствена одговорност дека производот опишан во «Технички податоци» е според правилниците до 19. април 2016: 2006/95/EC, од 20. април 2016: 2014/35/EU, 2011/65/EU, до 19. април 2016: 2004/108/EC, од 20. април 2016: 2014/30/EU, 2006/42/EC, 2000/14/EC, нивните измени и во склад со следните норми: EN 60745-1, EN 60745-2-15 (Уред на батерија), EN 60335-1, EN 60335-2-29 (Полнач на батерија). 2000/14/EC: Гарантирана јачина на звук 90 dB (А). Сообразност според Анекс V.

Категорија на производ: 25

Техничка документација (2006/42/EC, 2000/14/EC) при: Bosch Lawn and Garden Ltd., PT-HG/ENS-PA2, Stowmarket, Suffolk IP14 1EY, England

Henk Becker
Executive Vice President
Engineering

Helmut Heinzelmann
Head of Product Certification
PT/ETM9

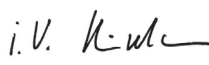
PPA
 i.V. 

Robert Bosch GmbH, Power Tools Division
70764 Leinfelden-Echterdingen, GERMANY
Leinfelden, 23.09.2015

Монтажа и користење

Цел на користењето	Слика	Страна
Обем на испорака	1	252
Вметнување на батеријата	2	252
Вклучување	3	252
Гасење	4	253
Совети за работа	5	253
Одржување на сечилата	6	254
Складирање и транспорт	6	254
Бирање на опрема	7	254

Вклучување

Полнење на батеријата

- ▶ **Не употребувајте друг полнач.** Приложениот полнач е наменет за литиум-јонската батерија што се наоѓа во оваа косачка.
- ▶ **Внимавајте на електричниот напон!** Напонот на изворот на струја мора да одговара на оној кој е наведен на спецификационата плочка на полначот. Полначите означени со 230 волти исто така може да се користат и на 220 волти.

Батеријата е опремена со температурен монитор кој дозволува полнење само на температури од 0 °C до 45 °C степени. Така се обезбедува долготрајност на батеријата.

Напомена: Батеријата се испорачува полу-наполнета. За да ја наполните целосно батеријата, пред првата употреба ставете ја на полнач додека не се наполни целосно.

Литиум-јонските батерии може да се наполнат во секое време, без да се намали нивниот рок на употреба. Прекиниот при полнењето не и наштетува на батеријата.

Литиум-јонската батерија има «Electronic Cell Protection (ECP)» против потполно празнење. Кога батеријата е скоро празна косачката престанува да работи со цел да се заштити од оштетување: сечилата не се вртат.

⚠ ВНИМАНИЕ Не притискајте го копчето за вклучување откако косачката автоматски престанала да работи. Батеријата може да се оштети.

Процес на полнење

Полнењето започнува кога полначот е приклучен во утикач и батеријата е вметната во него.

Поради интелигентниот процес на полнење, веднаш се препознава состојбата на наполнетост на батеријата и ќе биде наполнета со оптималниот капацитет во зависност од температурата и напонот на батеријата.

Така се негува батеријата и при чување во полначот постојано е наполнета.

Напомена: Полнењето е можно само ако температурата на батеријата е во границите на дозволената температура, види ги «Техничките податоци».

AL 1130 CV

Трепкав зелен приказ за полнење на батеријата

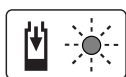

Процесот на брзо полнење се сигнализира со **трепкање** на **зелениот** приказ за полнење на батеријата.

Напомена: Процесот на брзо полнење евозможен, само доколку температурата на батеријата е во дозволените граници на температура за полнење, види го делот «Технички податоци».

Траен зелен приказ за полнење на батеријата

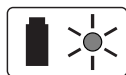

Трајното светло на **зелениот** приказ на батеријата сигнализира, дека батеријата е целосно наполнета.

Конечно батеријата може веднаш да се употреби.

Откако ќе ја извадите батеријата **трајното светло** на приказот за полнење на батеријата, сигнализира дека струјниот приклучок е сеуште приклучен на сидната дозна и полначот е подготвен за работа.

Траен црвен приказ за полнење на батеријата

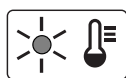

Трајното светло на **црвениот** приказ за полнење на батеријата сигнализира, дека температурата на батеријата е надвор од дозволените граници на температура за полнење, види го делот «Технички податоци». Веднаш штом се постигнат дозволените граници на температура, полначот се префрла автоматски на брзо полнење.

Трепкав црвен приказ за полнење на батеријата

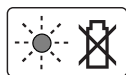

Кога **трепка** сијаличката **црвено** приказ за полнење на батеријата сигнализира друг проблем при полнењето, види го поглавието «Отстранување грешки».

AL 1115 CV

Трепкаво светло на приказот за наполнетост на батеријата



Процесот на брзо полнење се сигнализира со **трепкање** на приказот за полнење на батеријата.

Трајно светло на приказот за наполнетост на батеријата



Трајно светло на приказот за наполнетост на батеријата сигнализира, дека батеријата е целосно наполнета **или** дека

температурата на батеријата е надвор од дозволените граници на температура за полнење и затоа не може да се наполни. Што се постигне дозволената граница на температура, батеријата е наполнета.

Откако ќе ја извадите батеријата **трајното светло** на приказот за полнење на батеријата, сигнализира дека струјниот приклучок е сеуште приклучен на сидната дозна и полначот е подготвен за работа.

Совети за полнењето

При континуирани или последователни циклуси на полнење без прекин, полначот може да се затопли. Ова е безопасно и не значи дека постои технички дефект на полначот.

Скратеното време на работа по полнењето покажува, дека батеријата е потрошена и мора да се замени.

Совети за работа

- ▶ **Држете го уредот на доволна оддалеченост од телото. Стојте сигурно и стабилно.**
- ▶ **При складирање, не закачувајте го уредот за рачката или за шкрапалото.**

Анти-блок механизам

Ако сечилото се заплетка, тоа го оптоварува моторот. Интелигентна микроелектроника го препознава ова оптоварување и неколку пати ја менува насоката на моторот, за да го ослободи заплетканиот материјал. Diese hörbare Umschaltung dauert bis zu 3 s an.

Ова слушливо менување трае до 3 секунди. Потоа уредот продолжува со работа во нормален режим, или сечилото останува отворено (на пример ако некое метално парче го блокира уредот).

Отстранување грешки



Проблем	Можна причина	Решение
Косачката не работи	Празна батерија	Наполнете ја батеријата, исто така погледнете во «Забелешки за полнење»
	Безбедносниот прекинувач не е соодветно активиран	види «Монтажа и ракување» за правилна употреба
Машината работи со прекини	Неисправни внатрешни инсталации во косачката	Побарајте помош од сервис
	Прекинувачот е расипан	Побарајте помош од сервис
	Насоката на вртење на моторот се менува па застанува на околу 3 секунди	види «Совети за работа» (Анти-блок механизам)
Моторот работи но сечилото мирува	Внатрешна грешка	Побарајте помош од сервис
Сечилото е тапо	Тапо сечило	Наострете го сечилото
	Сечилото има рецки	Дадете го сечилото на преглед/поправка
	Преголемо триење поради недостаток на подмачкување	Подмачкајте со спреј за подмачкување
Сечилото не се движи	Празна батерија	Наполнете ја батеријата, исто така погледнете во «Забелешки за полнење»
	Машината е расипана	Побарајте помош од сервис
Јаки вибрации/бучава	Машината е расипана	Побарајте помош од сервис
Батеријата кратко трае	Преголемо триење поради недостаток на подмачкување	Подмачкајте со спреј за подмачкување
	Сечилото треба да се исчисти	Исчистете го сечилото
	Батеријата не е сосем полна	Наполнете ја батеријата, исто така погледнете во «Забелешки за полнење»

202 | Македонски

Проблем	Можна причина	Решение
Приказот за наполнетост на батеријата свети непрекинато Не евозможен процес на полнење	Батеријата не е (правилно) вметната	Батеријата е правилно вметната во полначот
	Контактите на батеријата се извалкани	Исчистете ги контактите на батеријата; на пр. повеќе пати вметнете ја и извадете ја батеријата, ев. заменете ја
Сечилото се движи бавно или анти-блок механизмот не работи	Дефектна батерија	Менување на батеријата
	Празна батерија	Наполнете ја батеријата, исто така погледнете во «Забелешки за полнење»
Приказот за наполнетост на батеријата не свети	Батеријата е чувана на температура пониска од дозволената работна температура	Оставете ја батеријата да се загрее на собна температура (во границите од 0 – 45 °C)
	Струјниот приклучок на полначот не е (правилно) вметнат	Струјниот приклучок (целосно) е вметнат во сидната дозна
	Сидната дозна, струјниот кабел или полначот се дефектни	Проверете го струјниот напон, а полначот оставете го на проверка во авторизирана сервисна служба за Bosch-електрични алати

Сервисна служба и совети при користење

www.bosch-garden.com

За сите прашања и нарачки на резервни делови, Ве молиме наведете го 10-цифрениот број од спецификационата плочка на уредот.

Македонија

Д.Д.Електрис

Сава Ковачевиќ 47Њ, број 3

1000 Скопје

Е-пошта: dimce.dimcev@servis-bosch.mk

Интернет: www.servis-bosch.mk

Тел./факс: 02/ 246 76 10

Моб.: 070 595 888

Транспорт

Литиум-јонските батерии подлежат на барањата на Законот за опасни материјали. Батериите може да се транспортираат само од страна на корисникот, без потреба од дополнителни квалификации.

При пренос на истите од страна на трети лица (на пр. воздушен транспорт или шпедиција) неопходно е да се внимава на специјалните напомени на амбалажата и ознаките. Во таков случај, при подготовката на пратката мора да се повика експерт за опасни супстанции.

Транспортирајте ги батериите само доколку куќиштето е неоштетено. Залепете ги отворените контакти и спакувајте ја батеријата на тој начин што нема да се движи во амбалажата.

Ве молиме внимавајте на евентуалните дополнителни национални прописи.

Отстранување

Не фрлајте ја косачката со комуналниот отпад!

Само за земји во рамки на ЕУ



Според Европската директива 2012/19/EU електричната и електронската опрема што веќе не е употреблива, како и според Европската директива 2006/66/EC неисправните и потрошените акумулатори и батерии мора да се собираат одвоено од комуналниот отпад и да се одлагаат на начин што не е штетен по околината.

Батерии:

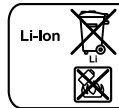

Литиум-јонска:

Прочитајте ги упатствата во поглавието «Транспорт».

Се задржува правото на промена.

Srpski

Uputstva o sigurnosti

Objašnjenja simbola sa slika



Pročitajte uputstvo za rad.



Zaštitite električni alat od kiše.



Izvadite akumulator pre nego što preduzmete radove podešavanja ili čišćenja na baštenskom uređaju ili ako baštenski uređaj ostane neko vreme bez nadzora.

Opšta upozorenja za električne alate

⚠ UPOZORENJE Čitajte sva upozorenja i uputstva.

Propusti kod pridržavanja upozorenja i uputstava mogu imati za posledicu električni udar, požar i/ili teške povrede.

Čuvajte sva upozorenja i uputstva za budućnost.

Pojam upotrebljen u upozorenjima „električni alat“ odnosi se na električne alate sa radom na mreži (sa mrežnim kablom) i na električne alate sa radom na akumulator (bez mrežnog kablom).

Sigurnost na radnom mestu

- ▶ **Držite Vaše radno područje čisto i dobro osvetljeno.** Nered ili neosvetljena radna područja mogu voditi nesrećama.
- ▶ **Ne radite sa električnim alatom u okolini ugroženoj eksplozijom, u kojoj se nalaze zapaljive tečnosti, gasovi ili prašine.** Električni alati prave varnice koje mogu zapaliti prašinu ili isparenja.
- ▶ **Držite podalje decu i druge osobe za vreme korišćenja električnog alata.** Prilikom rada možete izgubiti kontrolu nad aparatom.

Električna sigurnost

- ▶ **Priključni utikač električnog alata mora odgovarati utičnici. Utikač nesme nikako da se menja. Ne upotrebljavajte adaptere utikača zajedno sa električnim alatima zaštićenim uzemljenjem.** Ne promenjeni utikači i odgovarajuće utičnice smanjuju rizik električnog udara.
- ▶ **Izbegavajte kontakt telom sa uzemljenim površinama kao cevi, grejanja, šporet i rashladni ormani.** Postoji povećani rizik od električnog udara ako je Vaše telo uzemljeno.
- ▶ **Držite aparat što dalje od kiše ili vlage.** Prodor vode u električni alat povećava rizik od električnog udara.
- ▶ **Ne nosite električni alat za kabl, ne vešajte ga ili ne izvlačite ga iz utičnice. Držite kabl dalje od vreline, ulja, oštih ivica ili delova aparata koji se pokreću.** Oštećeni ili uvrnuti kablovi povećavaju rizik električnog udara.

- ▶ **Ako sa električnim alatom radite u prirodi, upotrebljavajte samo produžne kablove koji su pogodni za spoljnu upotrebu.** Upotreba produžnog kabla uzemljenog za spoljnu upotrebu smanjuje rizik od električnog udara.
- ▶ **Ako rad električnog alata ne može da se izbegne u vlažnoj okolini, koristite prekidač strujne zaštite pri kvaru.** Upotreba prekidača strujne zaštite pri kvaru smanjuje rizik od električnog udara.

Sigurnost osoblja

- ▶ **Budite pažljivi, pazite na to, šta radite i idite razumno na posao sa Vašim električnim alatom. Ne koristite električni alat ako ste umorni ili pod uticajem droge, alkohola ili lekova.** Momenat nepažnje kod upotrebe električnog alata može voditi ozbiljnim povredama.
- ▶ **Nosite ličnu zaštitnu opremu i uvek zaštitne naočare.** Nošenje lične zaštitne opreme, kao maske za prašinu, sigurnosne cipele koje ne klizu, zaštitni šlem ili zaštitu za sluh, zavisno od vrste i upotrebe električnog alata, smanjuju rizik od povreda.
- ▶ **Izbegavajte nenamerno puštanje u rad. Uverite se da je električni alat isključen, pre nego što ga priključite na struju i/ili na akumulator, uzmete ga ili nosite.** Ako prilikom nošenja električnog alata držite prst na prekidaču ili aparat uključen priključujete na struju, može ovo voditi nesrećama.
- ▶ **Uklonite alate za podešavanje ili ključeve za zavrtnje, pre nego što uključite električni alat.** Neki alat ili ključ koji se nalazi u rotirajućem delu aparata, može voditi nesrećama.
- ▶ **Izbegavajte nenormalno držanje tela. Pobrinite se uvek da stabilno stojite i održavajte u svako doba ravnotežu.** Na taj način možete bolje kontrolisati električni alat u neočekivanim situacijama.
- ▶ **Nosite pogodnu odeću. Ne nosite široku odeću ili nakit. Držite kosu, odeću i rukavice dalje od pokretnih delova.** Opušteno odelo, dugu kosu ili nakit mogu zahvatiti rotirajući delovi.
- ▶ **Ako mogu da se montiraju uređaji za usisavanje i skupljanje prašine, uverite se da li su priključeni i upotrebljeni kako treba.** Upotreba usisavanja prašine može smanjiti opasnosti od prašine.

Brižljiva upotreba i ophodjenje sa električnim alatima

- ▶ **Ne preopterećujte aparat. Upotrebljavajte za Vaš posao električni alat određen za to.** Sa odgovarajućim električnim alatom radite bolje i sigurnije u navedenom području rada.
- ▶ **Ne koristite nikakav električni alat čiji je prekidač u kvaru.** Električni alat koji se ne može više uključiti ili isključiti, je opasan i mora se popraviti.
- ▶ **Izvučite utikač iz utičnice i/ili uklonite akumulator pre nego što preduzmete podešavanja na aparatu, promenu delova pribora ili ostavite aparat.** Ova mera opreza sprečava nenamernan start električnog alata.

204 | Srpski

- ▶ **Čuvajte nekorišćene električne alate izvan dometa dece. Ne dozvoljavajte korišćenje aparata osobama koje ne poznaju aparat ili nisu pročitale ova uputstva.** Električni alati su opasni, kada ih koriste neiskusne osobe.
- ▶ **Održavajte brižljivo električni alat. Kontrolišite da li pokretni delovi aparata besprekorno funkcionišu i ne „lepe“, da li su delovi polomljeni ili su tako oštećeni da je oštećena funkcija električnog alata. Popravite ove oštećene delove pre upotrebe.** Mnoge nesreće imaju svoje uzroke u loše održanim električnim alatima.
- ▶ **Održavajte alate za sečenja oštre i čiste.** Brižljivo održavani alati za sečenja sa ostrim ivicama manje „slepljuju“ i lakše se vode.
- ▶ **Upotrebljavajte električni alat, pribor, alate koji se umeću itd. prema ovim uputstvima. Obratite pažnju pritom na uslove rada i posao koji morate obaviti.** Upotreba električnih alata za druge namene koje nisu predviđene, može voditi opasnim situacijama.

Brižljivo ophodjenje i upotreba akku-alata

- ▶ **Punite akku samo u aparatima za punjenje, koje je preporučio proizvođač.** Za aparat za punjenje koji je pogodan za određenu vrstu baterija, postoji opasnost od požara, ako se upotrebljava sa drugim baterijama.
- ▶ **Upotrebljavajte samo akku predviđene za to u električnim alatima.** Upotreba drugih baterija može voditi povredama i požaru.
- ▶ **Držite ne korišćeni akku dalje od kancelarijskih spajalica, novčića, ključeva, eksera, zavrtnja ili drugih malih metalnih predmeta, koji mogu prouzrokovati premošćavanje kontakata.** Kratak spoj između kontakata baterije može imati za posledicu opekotine ili vatru.
- ▶ **Kod pogrešne primene može tečnost da izadje iz akku. Izbegavajte kontakt sa njom. Kod slučajnog kontakta isperite sa vodom. Ako tečnost dospe u oči, iskoristite i dodatnu lekarsku pomoć.** Tečnost baterije koja izlazi može voditi nadražajima kože ili opekotinama.

Servisi

- ▶ **Neka Vam Vaš električni alat popravlja samo kvalifikovano osoblje i samo sa originalnim rezervnim delovima.** Tako se obezbeđuje, da ostane sačuvana sigurnost aparata.

Sigurnosna uputstva za makaze za živicu

- ▶ **Držite Vaše sve delove tela dalje od noža za sečenje. Ne pokušavajte, da sa noževima u radu uklanjate materijal koji se seče ili da držite materijal koji treba seći. Uklanjajte zaglavljene materijal za sečenje samo sa isključenim uredjajem.** Momenat nepažnje pri korišćenju makaza za živicu može uticati na teške povrede.
- ▶ **Nosite makaze za živicu za dršku i motorom koji stoji. Pri transportu ili čuvanju makaza za živicu uvek navucite zaštitni poklopac.** Brižljivo ophodjenje sa uredjajem smanjuje opasnost od povreda od noža.



- ▶ **Držite električni alat samo za izolovane drške, pošto noževi mogu doći u dodir sa skrivenim vodovima struja.** Kontakt noža sa vodom koji provodi napon može staviti pod napon metalne delove uredjaja i uticati na električni udar.

Dodatna uputstva sa upozorenjem

- ▶ Ovaj uredjaj nije zamišljen za to, da ga koriste osobe (uključujući i decu) sa ograničenim fizičkim, unutrašnjim ili duhovnim sposobnostima ili nedostajućim iskustvom i/ili bez znanja, čak i onda ako su pod nadzorom radi svoje sigurnosti odgovarajuće osobe ili dobijaju uputstva od nje, kako se koristi uredjaj. Decu bi trebalo kontrolisti, da bi se osigurali, da se ne igraju sa uredjajem.
- ▶ **Držite čvrsto električni alat prilikom rada sa obe ruke i pobrinite se da sigurno stojite.** Električni alat se sigurnije vodi sa obe ruke.
- ▶ **Sačekajte da se električni alat umiri, pre nego što ga ostavite.**
 - ▶ Za vreme rada ne smeju se u krugu od 3 metra zadržavati nikakve druge osobe ili životinje. Radnik je odgovoran u radnom području prema trećim licima.
 - ▶ Makaze za živu ogradu nikada nemojte da hvatate za traku sa noževima.
 - ▶ Deci ili osobama koje ne poznaju ova uputstva nikada nemojte da dozvolite da koriste makaze za živu ogradu. Moguće je da je minimalna starost korisnika ograničena nacionalnim propisima.
 - ▶ Nikada nemojte da sečete živu ogradu kada se osobe, a posebno deca ili domaće životinje nalaze u neposrednoj blizini.
 - ▶ Radnik ili korisnik je odgovoran za nesreće ili štete kod drugih ljudi ili na njihovoj imovini.
 - ▶ Makaze za živu ogradu nemojte da koristite kada ste bosonogi ili ako nosite sandale. Uvek nosite solidne cipele i dugačke pantalone. Preporučujemo nošenje solidnih rukavica, cipela koje se ne klišu i zaštitnih naočara. Nemojte nositi široku odeću ili nakit koji bi mogao upasti u pokretne delove uredjaja.
 - ▶ Pažljivo prekontrolišite živu ogradu koju želite da sečete i odstranite sve žice i ostale strane predmete.
 - ▶ Pre korišćenja uvek prekontrolišite da li su istrošeni ili oštećeni noževi, zavrtnji noževa i ostali delovi sečiva. Nikada nemojte da radite sa sečivom koje je oštećeno ili jako istrošeno.
 - ▶ Upoznajte se sa korišćenjem makaza za živu ogradu da biste ih u hitnim slučajevima mogli zaustaviti odmah.
 - ▶ Živu ogradu sečite samo na dnevnom svetlu ili dobrom veštačkom osvetljenju.
 - ▶ Makaze za živu ogradu nemojte da koristite ako su zaštitni uredjaji oštećeni ili ako nisu montirani.
 - ▶ Uverite se da su za rad sa makazama za živu ogradu montirane sve isporučene ručke i zaštitni uredjaji. Nikada nemojte da pokušavate uključiti nepotpuno montirane makaze za živu ogradu ili ako se na njima izvrše modifikacije.

- ▶ Makaze za živu ogradu nikada nemojte da hvatate za zaštitne uredaje.
- ▶ Prilikom rada sa makazama za živu ogradu uvek pazite na sigurno držanje, uvek održavate ravnotežu, a posebno ako ih koristite na stepenicama ili merdevinama.
- ▶ Budite pažljivi u Vašoj okolini i spremni na moguće opasne momente koje možda ne možete da čujete tokom sečenja žive ograde.
- ▶ Pazite da sve navrtke, klinovi i zavrtnji budu dobro učvršćeni da bi se obezbedilo sigurno radno stanje makaza za živu ogradu.
- ▶ Makaze za živu ogradu čuvajte na suvom, visokom ili zatvorenom mestu, nepristupačnim za decu.
- ▶ Sigurnosti radi promenite istrošene ili oštećene delove.
- ▶ Baštenski uredaj ne mojte da pokušavate da popravite osim ako niste kvalifikovani u neophodnoj meri.
- ▶ Uverite se da li delovi koje treba promeniti potiču od Bosch-a.

Uputstva za optimalno ophodjenje sa akumulatorom

- ▶ **Uverite se da je baštenski uredaj isključen pre nego što ubacite akumulator.** Ubacivanje akumulatora u baštenski uredaj koji je uključen može uticati na nesreće.
- ▶ **Upotrebljavajte za ovaj baštenski uredaj samo predviđene Bosch akumulatore.** Upotreba drugih akumulatora može uticati na povrede i opasnost od požara.
- ▶ **Ne otvarajte bateriju.** Postoji opasnost od kratkog spoja.
 -  **Zaštite aku bateriju od izvora toplote, npr. i od trajnog Sunčevog zračenja, vatre, vode i vlage.**
 -  Inače postoji opasnost od eksplozije.
- ▶ **Kod oštećenja i nestručne upotrebe akumulatora mogu izlaziti pare. Dovedite svež vazduh i potražite lekara ako dodje do tegoba.** Para može nadražiti disajne puteve.
- ▶ **Upotrebljavajte akumulator samo u vezi sa Vašim Bosch-proizvodom.** Samo tako se štiti akumulator od opasnog preopterećenja.
- ▶ **Akumulaciona baterija može da se ošteti ostrim predmetima kao npr. ekserima ili odvijačima zavrtnjeva.** Može da dođe do internog kratkog spoja i akumulaciona baterija može da izgori, dimi, eksplodira ili da se pregreje.
- ▶ **Ne prespajajte akku kratko.** Postoji opasnost od eksplozija.
- ▶ Zaštite akumulator od vlage i vode.
- ▶ Lagerujte akumulator samo u području temperature od -20 °C do 50 °C. Ne ostavljajte akumulator na primer u letu u autu.
- ▶ Čistite povremeno proreze za ventilaciju akumulatora sa mekom, čistom i suvom četkicom.

Sigurnosna uputstva za uredjaje za punjenje



Čitajte sva upozorenja i uputstva. Propusti kod pridržavanja upozorenja i uputstava mogu imati za posledicu električni udar, požar i/ili teške povrede.

Dobro čuvajte ova uputstva.

Koristite uredaj za punjenje samo, ako sve u potpunosti procenili sve funkcije i možete da ih izvedete bez ograničenja ili ako ste dobili odgovarajuća uputstva.

- ▶ **Ovaj punjač nije predviđen za to da ga koriste deca i lica sa ograničenim psihičkim, senzornim ili duševnim sposobnostima ili nedostatkom iskustva i znanja. Ovaj punjač mogu da koriste deca od 8 godina i lica sa ograničenim psihičkim, senzornim ili duševnim sposobnostima ili lica sa nedostatkom iskustva i znanja, ukoliko ih nadzire lice koje je odgovorno za njihovu sigurnost ili ako ih ono uputi u siguran rad sa punjačem i ako razumeju s time povezane opasnosti.** U suprotnom postoji opasnost od pogrešnog rukovanja i povreda.
- ▶ **Prilikom korišćenja, čišćenja i održavanja nadzirite decu.** Na taj način se uveravate da se deca ne igraju punjačem.
- ▶ **Punite samo Bosch litijum-jonske akumulatorske baterije kapaciteta od 2,0 Ah (od 3 ćelija akumulatorske baterije). Napon akumulatorske baterije mora da odgovara naponu punjenja za**

206 | Srpski

akumulatorsku bateriju na punjaču. Nemojte da punitе baterije koje nisu za ponovno punjenje. U suprotnom postoji opasnost od požara i eksplozije.



Držite aparat za punjenje što dalje od kiše i vlage. Prodiranje vode u aparat za punjenje povećava rizik od električnog udara.

- ▶ **Punitе samo Bosch litijum-jonske akumulatorske baterije. Napon akumulatorske baterije mora da odgovara naponu punjenja za akumulacionu bateriju na punjaču.** Inače postoji opasnost od požara i eksplozije.
- ▶ **Držite aparat za punjenje čist.** Prilanjem aparata postoji opasnost od električnog udara.
- ▶ **Prokontrolišite pre svakog korišćenja aparat za punjenje, kabl i utikač. Ne koristite aparat za punjenje ako se konstatuju oštećenja. Ne otvarajte aparat sami i neka Vam ga popravlja samo stručno osoblje i samo sa originalnim rezervnim delovima.** Oštećeni aparati za punjenje, kablovi i utikači povećavaju rizik od električnog udara.
- ▶ **Ne radite sa aparatom na lako zapaljivoj podlozi (na primer papiru, tekstu itd.) odnosno u zapaljivoj okolini.** Zbog zagrevanja aparata za punjenje koje nastaje prilikom punjenja postoji opasnost od požara.
- ▶ **Nemojte da prekrivate proreze za ventilaciju na punjaču.** Inače, punjač može da se pregreje i ne može više pravilno funkcionisati.

Održavanje

- ▶ **Izvadite akumulator pre nego što preduzmete radove podešavanja ili čišćenja na baštenskom uređaju ili ako baštenski uređaj ostane neko vreme bez nadzora.** Nosite uvek baštenske rukavice, ako se bavite u području oštrih noževa ili radite.
- ▶ Prekontrolišite baštenski uređaj i zamenite radi sigurnosti istrošene ili oštećene delove.
- ▶ Podmazujte uvek nosač noža za čuvanje baštenskoj uređaja sa sprejom za održavanje.

- ▶ Pazite da sve navrtke, klinovi i zavrtnji budu dobro učvršćeni da bi se obezbedilo sigurno radno stanje baštenskog uređaja.
- ▶ Uverite se da li delovi koje treba promeniti potiču od Bosch-a.
- ▶ **Podmazujte nosač noža pre upotrebe sa sprejom za održavanje.**

Simboli

Sledeći simboli su od značaja za čitanje i razumevanje uputstva za rad. Shvatite simbole i njihovo značenje. Prava interpretacija simbola Vam pomaže, da električni alat bolje i sigurnije koristite.

Simbol	Značenje
	Nosite zaštitne rukavice
	Nosite zaštitne naočari.
	Pravac kretanja
	Uključivanje
	Isključivanje
	Dozvoljena radnja
	Zabranjeno rukovanje
	Pribor

Upotreba prema svrsi

Baštenski uređaj je zamišljen za presecanje i skraćivanje živice i džbunja u kućnim i hoby vrtovima.

Tehnički podaci

Makaze za živu ogradu sa akumulatorom		AHS 35-15 LI	AHS 350 LI	AHS 45-15 LI
Broj predmeta		3 600 H49 B..	3 600 H49 B..	3 600 H49 A..
Broj pokreta u praznom hodu	min ⁻¹	2 400	2 400	2 400
Dužina presecanja	mm	350	350	450
Otvor za zub	mm	15	15	15
Težina prema EPTA-Procedure 01/2003	kg	1,9	1,9	2,0
Serijski broj	Pogledajte serijski broj (tablica sa tipom) na baštenskom uređaju			

Srpski | 207

Makaze za živu ogradu sa akumulatorom				
		AHS 35-15 LI	AHS 350 LI	AHS 45-15 LI
Baterija		Li-joni	Li-joni	Li-joni
Broj predmeta		1 607 A35 02W	1 607 A35 02W	1 607 A35 02W
Nominalni napon	V	10,8	10,8	10,8
Kapacitet	Ah	2,0	2,0	2,0
Broj akumulatorskih ćelija		3	3	3
Aparat za punjenje		AL 1130 CV	AL 1130 CV	AL 1130 CV
Broj predmeta	EU	2 607 225 133	2 607 225 133	2 607 225 133
	UK	2 607 225 135	2 607 225 135	2 607 225 135
	AU	2 607 225 137	2 607 225 137	2 607 225 137
Struja punjenja	mA	3000	3000	3000
Dozvoljeno područje temperature punjenja	°C	0 – 45	0 – 45	0 – 45
Vreme punjenja (ispražnjene aku-baterije)	min	45	45	45
Težina prema EPTA-Procedure 01/2003		0,3	0,3	0,3
Klasa zaštite	kg	□ / II	□ / II	□ / II
Aparat za punjenje		AL 1115 CV	AL 1115 CV	AL 1115 CV
Broj predmeta	EU	2 607 225 513	2 607 225 513	2 607 225 513
	UK	2 607 225 515	2 607 225 515	2 607 225 515
	AU	2 607 225 517	2 607 225 517	2 607 225 517
Struja punjenja	mA	1500	1500	1500
Dozvoljeno područje temperature punjenja	°C	0 – 45	0 – 45	0 – 45
Vreme punjenja (ispražnjene aku-baterije)	min	80	80	80
Težina prema EPTA-Procedure 01/2003	kg	0,3	0,3	0,3
Klasa zaštite		□ / II	□ / II	□ / II

Informacije o šumovima/vibracijama

Vrednosti emisije šumova se određuju u skladu sa EN 60745-2-15.

A-vrednovan nivo šumova uređaja iznosi tipično: Nivo zvučnog pritiska 67 dB (A); Nivo snage zvuka 87 dB (A). Nesigurnost K = 3 dB.

Nosite zaštitu za sluh!

Ukupne vrednosti vibracija a_h (zbir vektora tri pravca) i nesigurnost K su dobijeni prema EN 60745-2-15: $a_h < 2,5 \text{ m/s}^2$, $K = 1,5 \text{ m/s}^2$.

Nivo vibracija naveden u ovim uputstvima je izmeren prema mernom postupku koji je standardizovan u EN 60745 i može da se koristi za poređenje električnih alata jedan sa drugim. Pogodan je i za privremenu procenu opterećenja vibracijama. Navedeni nivo vibracija predstavlja prvenstveno primenu električnog alata. Ako se svakako električni alat upotrebljava za druge namene sa pomoću različitih pribora ili nedovoljno održavanja, može doći do odstupanja nivoa vibracija. Ovo može u značajnoj meri povećati opterećenje vibracijama preko celog radnog vremena.

Za tačnu procenu opterećenja vibracijama trebalo bi uzeti u obzir i vreme, u kojem je uređaj uključen ili radi, međutim nije stvarno u upotrebi. Ovo može značajno redukovati opterećenje vibracijama preko celog radnog vremena. Utvrdite dodatne mere sigurnosti radi zaštite radnika pre delovanja vibracija kao na primer: Održavanje električnog alata i upotrebljeni alati, održavanje toplih ruku, organizacija odvijanja posla.

Izjava o usaglašenosti CE

Izjavljujemo na vlastitu odgovornost da proizvod opisan pod tehničkim podacima odgovara svim važećim odredbama smernica do 19. aprila 2016. godine: 2006/95/EC, od 20. aprila 2016. godine: 2014/35/EU, 2011/65/EU, do 19. aprila 2016. godine: 2004/108/EC, od 20. aprila 2016. godine: 2014/30/EU, 2006/42/EC, 2000/14/EC uključujući njihove promene i da je usaglašen sa sledećim standardima: EN 60745-1, EN 60745-2-15 (Akku-uređaj), EN 60335-1, EN 60335-2-29 (Akku-uređaj za punjenje). 2000/14/EC: Garantovani nivo snage zvuka 90 dB (A). Postupak vrednovanja usaglašenosti ide prema prilogu V. Kategorija proizvoda: 25

208 | Srpski

Tehnička dokumentacija (2006/42/EC, 2000/14/EC) kod:
Bosch Lawn and Garden Ltd., PT-HG/ENS-PA2,
Stowmarket, Suffolk IP14 1EY, England

Henk Becker Executive Vice President Engineering
Helmut Heinzelmann Head of Product Certification PT/ETM9

PPa.
Henk Becker i.V. Helmut

Robert Bosch GmbH, Power Tools Division
70764 Leinfelden-Echterdingen, GERMANY
Leinfelden, 23.09.2015

Montaža i Rad

Cilj rukovanja	Slika	Strana
Obim isporuke	1	252
Ubaciti akumulator	2	252
Uključivanje	3	252
Isključivanje	4	253
Uputstva za rad	5	253
Održavanje noža	6	254
Čuvanje i transport	6	254
Biranje pribora	7	254

Puštanje u rad

Punjenje akumulatora

- ▶ **Ne koristite neki drugi uređaj za punjenje.** Sporučeni uređaj za punjenje je usaglašen sa Li-jonskom akumulatorom ugrađenim u Vaš baštenski uređaj.
- ▶ **Obratite pažnju na napon mreže!** Napon strujnog izvora mora biti usaglašen sa podacima na tipskoj tablici aparata za punjenje. Aparati za punjenje označeni sa 230 V mogu da rade i sa 220 V.

Aku-baterija je opremljena kontrolom temperature koja dozvoljava punjenje samo u temperaturnom području između 0 °C i 45 °C. Na taj će se način postići dugi vek trajanja aku-baterije.

Uputstvo: Akumulator se isporučuje delimično napunjen. Da bi osigurali punu snagu akumulatora, punite akumulator pre prve upotrebe u aparatu za punjenje.

Li-jonski akumulator može da se puni u svako doba, a da ne skraćujemo životni vek. Prekidanje radnje punjenja ne šteti akumulatoru.

Li-jonski akumulator je zaštićen preko „Electronic Cell Protection (ECP)“ od dugogok pražnjenja. Kod ispražnjenog akumulatora isključuje se baštenski uređaj od strane zaštitne veze: Nož za sečenje se ne kreće više.

PAŽNJA Posle automatskog isključivanja ne pritiskajte više na prekidač za uključivanje/isključivanje. Akumulator se može oštetiti.

Punjenje

Postupak punjenja počinje čim se utakne mrežni utikač u utičnicu i aku-baterija nakon toga umetne u otvor uređaja za punjenje.

Inteligentnim postupkom punjenja stanje punjenja akumulatora se automatski prepoznaje i puni se zavisno od napona i temperature akumulatora sa optimalnom strujom punjenja.

Na ovaj način se čuva akumulator i ostaje uvek u potpunosti napunjen ako se čuva u uređaju za punjenje.

Uputstvo: Proces punjenja je moguć samo ako se temperatura aku-baterije nalazi u dozvoljenom temperaturnom području punjenja, videti „Tehnički podaci“.

AL 1130 CV

Trepćuće svetlo zelenog pokazivača punjenja akumulatora



Radnja brzog punjenja se signalizuje **trepćanjem zelenog** pokazivača punjenja akumulatora.

Uputstvo: Brzo punjenje je samo moguće, ako je temperatura akumulatora u dozvoljenom području temperature punjenja, pogledajte odeljak „Tehnički podaci“.

Trajno svetlo zeleni pokazivač punjenja akumulatora



Trajno svetlo zelenog pokazivača punjenja akumulatora signalizuje, da je akumulator kompletno napunjen.

Akumulator se na kraju može odmah izvaditi za upotrebu.

Bez utaknutog akumulatora signalizuje **trajno svetlo** pokazivača punjenja akumulatora, da je mrežni utikač utaknut u utičnicu i da je uređaj za punjenje spreman za rad.

Trajno svetlo crvenog pokazivača punjenja akumulatora

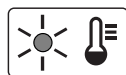

Trajno svetlo crvenog pokazivača punjenja akumulatora signalizuje, da je temperatura akumulatora izvan dozvoljenog područja temperature punjenja, pogledajte odeljak „Tehnički podaci“. Čim se dostigne dozvoljena temperatura punjenja, uključuje se uređaj za punjenje automatski na brzo punjenje.

Trepćuće svetlo crvenog pokazivača punjenja akumulatora

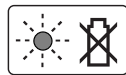

Trepćuće svetlo crvenog akku-pokazivača punjenja signalizuje neki drugi kvar radnje punjenja, pogledajte odeljak „Traženje grešaka“.

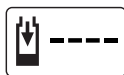
AL 1115 CV**Trepćuće svetlo – pokazivač punjenja akumulatora**

Radnja punjenja se signalizuje **treprenjem** pokazivača punjenja akumulatora.

Trajno svetlo – pokazivač punjenja akumulatora

Trajno svetlo pokazivača punjenja akumulatora signalizuje, da je akumulator potpuno napunjen **ili** da je temperatura akumulatora izvan

dozvoljenog područja temperature punjenja i stoga se ne može puniti. Čim se dostigne dozvoljeno područje temperature, akumulator se puni.

Bez utaknutog akumulatora signalizuje **trajno svetlo** pokazivača punjenja akumulatora, da je mrežni utikač utaknut u utičnicu i da je uređaj za punjenje spreman za rad.

Napomene uz punjenje

Pri kontinuiranim odnosno ciklusima punjenja koji su bili više puta jedan za drugim bez prekida može se uređaj za punjenje zagrejati. Ovo je međutim bez nedoumice i ne ukazuje na tehnički kvar uređaja za punjenje.

Bitno skraćeno vreme rada posle punjenja pokazuje da je baterija istrošena i da se mora zameniti.

Uputstva za rad

- ▶ **Držite baštenski uređaj na dovoljnom rastojanju od tela. Pazite da sigurno i stabilno stojite.**
- ▶ **Kod spremanja baštenskog uređaja ne vešajte ga za ručku ili za prekidač.**

Mehanizam protiv blokiranja

Ako bi se nož za sečenje blokirao u čvrstom materijalu, povećaće se opterećenje elektromotora. Inteligentna mikroelektronika prepoznaje ovo stanje preopterećenja i više puta ponavlja prespajanje elektromotora i na taj način sprečava blokiranje noža za sečenje i da bi prosekao oko materijala.

Ovo čujno prespajanje traje do 3 sekunde.

Nakon prosecanja baštenski uređaj dalje radi u normalnom radnom stanju ili nož za sečenje u stalnom stanju preopterećenja automatski ostaje stajati u otvorenom stanju (npr. ako bi komad metalne ograde slučajno blokirao baštenski uređaj).

Traženje grešaka

Simptomi	Mogući uzroci	Pomoć
Makaze za živu ogradu ne rade	Aku-baterija je prazna	Napuniti aku-bateriju, pogledajte i uputstva za punjenje
	Blokada za uključivanje nije blokirana	Za ispravnu upotrebu videti „Uputstvo za montažu i rukovanje“
Makaze za živu ogradu rade sa prekidima	Interni kablovi baštenskog uređaja su u kvaru	Potražiti ovlašćeni servis
	Prekidač za uključivanje/isključivanje je u kvaru	Potražiti ovlašćeni servis
	Pravac okretanja motora menja se stalno i zaustavlja posle ca. 3 sekunde	pogledajte „Uputstva za rad“ (Mehanizam protiv blokade)
Motor radi, noževi stoje	Interni kvar	Potražiti ovlašćeni servis
Noževi se greju	Nož je tup	Naoštriti noževe
	Nož ima naprsline	Prekontrolisati noževe
	Suviše mnogo trenja zbog nedostajućeg podmazivanja	Naprskati sa uljem za podmazivanje
Nož se ne pokreće	Aku-baterija je prazna	Napuniti aku-bateriju, pogledajte i uputstva za punjenje
	Baštenski uređaj je u kvaru	Potražiti ovlašćeni servis
Jake vibracije/šumovi	Baštenski uređaj je u kvaru	Potražiti ovlašćeni servis

210 | Srpski

Simptomi	Mogući uzroci	Pomoć
Suviše kratko trajanje košenja po jednom punjenju aku-baterije	Suviše mnogo trenja zbog nedostajućeg podmazivanja	Naprskati sa uljem za podmazivanje
	Nož se mora očistiti	Očistiti noževe
	Aku-baterija nije potpuno napunjena	Napuniti aku-bateriju, pogledajte i uputstva za punjenje
Pokazivač punjenja akumulatora svetli stalno Nije moguće punjenje	Akumulator nije (ispravno) namešten	Namestite ispravno na uređaj za punjenje
	Kontakti akumulatora zaprljani	Očistite kontakte akumulatora, na primer naticanjem i svlačenjem akumulatora više puta, u datom slučaju zamenite akumulator
	Akumulator je u kvaru	Zameniti akumulator
Noževi se pokreću polako ili mehanizam protiv blokade ne funkcioniše	Aku-baterija je prazna	Napuniti aku-bateriju, pogledajte i uputstva za punjenje
	Akumulator je čuvan izvan dozvoljenog područja temperature	Zagrejte akumulator na sobnu temperaturu (unutar dozvoljenog područja temperature akumulatora od 0 – 45 °C)
Pokazivač punjenja akumulatora ne svetli	Mrežni utikač uređaja za punjenje nije (ispravno) utaknut	Utaknite mrežni utikač (potpuno) u utičnicu
	U kvaru utičnica, mrežni kabel ili uređaj za punjenje	Prokontrolišite mrežni napon, uređaj za punjenje, u datom slučaju prokontrolišite u nekom stručnog servisu za Bosch-električne alate

Servisna služba i savetovanje o upotrebi

www.bosch-garden.com

Molimo navedite neizostavno kod svih pitanja i naručivanja rezervnih delova broj predmeta sa 10 brojčanih mesta prema tipskoj tablici električnog alata.

Srpski

Bosch-Service
Dimitrija Tucovića 59
11000 Beograd
Tel.: (011) 6448546
Fax: (011) 2416293
E-Mail: asbosch@EUnet.yu
Keller d.o.o.
Ljubomira Nikolica 29
18000 Nis
Tel./Fax: (018) 274030
Tel./Fax: (018) 531798
Web: www.keller-nis.com
E-Mail: office@keller-nis.com

Transport

Akumulatori koji sadrže litijum jon podležu zahtevima prava o opasnim materijama. Akumulatore može korisnik transportovati na putu bez drugih pakovanja. Kod slanja preko trećih lica (na primer vazdušnih transportom ili špedicijom) mora se obratiti pažnja na posebne zahteve u

pogledu pakovanja i označavanja. Ovdje se mora pozvati kod pripreme komada za slanje ekspert za opasne materije.

Šaljite akumatore samo ako kućište nije oštećeno. Odlepite otvorene kontakte i upakujte akumulator tako, da se ne pokreće u paketu.

Molimo da obratite pažnju na eventualne dalje nacionalne propise.

Uklanjanje djubreta

Ne bacajte baštenske uređaje, uređaje za punjenje i akumulatore/baterije u kućno djubre!

Samo za EU-zemlje:



Prema evropskoj smernici 2012/19/EU ne moraju više neupotrebljivi električni i elektronski uređaji a prema evropskoj smernici 2006/66/EG ne moraju ni akumulatori/baterije koje su u kvaru ili istrošeni da se odvojeno sakupljaju i odvoze reciklaži koja odgovara zaštiti čovekove okoline.

Akku/baterije:



Li-Ion:

Molimo da obratite pažnju na uputstva u odeljku „Transport“.

Zadržavamo pravo na promene.

Slovensko

Varnostna navodila

Razlaga slikovnih simbolov



Preberite si to navodilo za obratovanje.



Zaščitite električno orodje pred dežjem.



Pred nastavitvijo ali čiščenjem naprave ali ko naprave nekaj časa ne nadzorujete, vzemite akumulatorsko baterijo ven.

Splošna varnostna navodila za električna orodja



OPOZORILO Preberite vsa opozorila in napotila.

Napake zaradi neupoštevanja spodaj navedenih opozoril in napotil lahko povzročijo električni udar, požar in/ali težke telesne poškodbe.

Vsa opozorila in napotila shranite, ker jih boste v prihodnje še potrebovali.

Pojem „električno orodje“, ki se pojavlja v nadaljnjem besedilu, se nanaša na električna orodja z električnim pogonom (z električnim kablom) in na akumulatorska električna orodja (brez električnega kabla).

Varnost na delovnem mestu

- ▶ **Delovno področje naj bo vedno čisto in dobro osvetljeno.** Nered in neosvetljena delovna področja lahko povzročijo nezgode.
- ▶ **Ne uporabljajte električnega orodja v okolju, kjer lahko pride do eksplozije oziroma tam, kjer se nahajajo vnetljive tekočine, plini ali prah.** Električna orodja povzročajo iskrenje, zaradi katerega se lahko prah ali para vnameta.
- ▶ **Prosimo, da med uporabo električnega orodja ne dovolite otrokom ali drugim osebam, da bi se Vam približali.** Odvračanje Vaše pozornosti drugam lahko povzroči izgubo kontrole nad napravo.

Električna varnost

- ▶ **Priključni vtičnik električnega orodja se mora prilegati vtičnici. Spreminjanje vtičnika na kakršenkoli način ni dovoljeno. Pri ozemljenih električnih orodjih ne uporabljajte vtičnikov z adapterji.** Nespremenjeni vtičniki in ustrezne vtičnice zmanjšujejo tveganje električnega udara.
- ▶ **Izogibajte se telesnemu stiku z ozemljenimi površinami kot so na primer cevi, grelci, štedilniki in hladilniki.** Tveganje električnega udara je večje, če je Vaše telo ozemljeno.
- ▶ **Prosimo, da napravo zavarujete pred dežjem ali vlago.** Vdor vode v električno orodje povečuje tveganje električnega udara.

- ▶ **Ne uporabljajte kabla za nošenje ali obežanje električnega orodja in ne vlecite za kabel, če želite vtičnik izvleči iz vtičnice. Kabel zavarujte pred vročino, oljem, ostrimi robovi ali premikajočimi se deli naprave.** Poškodovani ali zapleteni kabli povečujejo tveganje električnega udara.
- ▶ **Kadar uporabljate električno orodje zunaj, uporabljajte samo kabelske podaljške, ki so primerni za delo na prostem.** Uporaba kabelskega podaljška, ki je primeren za delo na prostem, zmanjšuje tveganje električnega udara.
- ▶ **Če je uporaba električnega orodja v vlažnem okolju neizogibna, uporabljajte stikalo za zaščito pred kvarnim tokom.** Uporaba zaščitnega stikala zmanjšuje tveganje električnega udara.

Osebna varnost

- ▶ **Bodite pozorni, pazite kaj delate ter se dela z električnim orodjem lotite z razumom. Ne uporabljajte električnega orodja, če ste utrujeni oziroma če ste pod vplivom mamil, alkohola ali zdravil.** Trenutek nepazljivosti med uporabo električnega orodja je lahko vzrok za resne telesne poškodbe.
- ▶ **Uporabljajte osebno zaščitno opremo in vedno nosite zaščitna očala.** Nošenje osebne zaščitne opreme, na primer maske proti prahu, nedrsečih zaščitnih čevljev, varnostne čelade ali zaščitnih glušnikov, kar je odvisno od vrste in načina uporabe električnega orodja, zmanjšuje tveganje telesnih poškodb.
- ▶ **Izogibajte se nenamernemu zagonu. Pred priključitvijo električnega orodja na električno omrežje in/ali na akumulator in pred dviganjem ali nošenjem se pripravite, če je električno orodje izklopljeno.** Prenašanje naprave s prstom na stikalo ali priključitev vklopljenega električnega orodja na električno omrežje je lahko vzrok za nezgodo.
- ▶ **Pred vklopjanjem električnega orodja odstranite nastavitvena orodja ali izvijače.** Orodje ali ključ, ki se nahaja v vrtečem se delu naprave, lahko povzroči telesne poškodbe.
- ▶ **Izogibajte se nenormalni telesni drži. Poskrbite za trdno stojišče in za stalno ravnotežje.** Tako boste v nepričakovanih situacijah električno orodje lahko bolje nadzorovali.
- ▶ **Nosite primerna oblačila. Ne nosite ohlapnih oblačil in nakita. Lase, oblačila in rokavice ne približujte premikajočim se delom naprave.** Premikajoči se deli naprave lahko zagrabijo ohlapno oblačilo, dolge lase ali nakit.
- ▶ **Če je na napravo možno montirati priprave za odsesavanje ali prestrezanje prahu, se prepričajte, če so le-te priključene in če se pravilno uporabljajo.** Uporaba priprave za odsesavanje prahu zmanjšuje zdravstveno ogroženost zaradi prahu.

Skrbna uporaba in ravnanje z električnimi orodji

- ▶ **Ne preobremenjujte naprave. Pri delu uporabljajte električna orodja, ki so za to delo namenjena.** Z ustreznim električnim orodjem boste v navedenem zmogljivostnem področju delali bolje in varneje.
- ▶ **Ne uporabljajte električnega orodja s pokvarjenim stikalom.** Električno orodje, ki se ne da več vklopiti ali izklopiti, je nevarno in ga je potrebno popraviti.
- ▶ **Pred nastavljanjem naprave, zamenjavo delov pribora ali odlaganjem naprave izvlecite vtikač iz električne vtičnice in/ali odstranite akumulator.** Ta previdnostni ukrep preprečuje nenamerni zagon električnega orodja.
- ▶ **Električna orodja, katerih ne uporabljate, shranjujte izven dosega otrok. Osebam, ki naprave ne poznajo ali niso prebrale teh navodil za uporabo, naprave ne dovolite uporabljati.** Električna orodja so nevarna, če jih uporabljajo neizkušene osebe.
- ▶ **Skrbno negujte električno orodje. Kontrolirajte brezhibno delovanje premičnih delov naprave, ki se ne smejo zatikati. Če so ti deli zlomljeni ali poškodovani do te mere, da ovirajo delovanje električnega orodja, jih je potrebno pred uporabo naprave popraviti.** Slabo vzdrževana električna orodja so vzrok za mnoge nezgode.
- ▶ **Rezalna orodja vzdržujte tako, da bodo vedno ostra in čista.** Skrbno negovana rezalna orodja z ostrimi robovi se manj zatikajo in so lažje vodljiva.
- ▶ **Električna orodja, pribor, vsadna orodja in podobno uporabljajte ustrezno tem navodilom. Pri tem upoštevajte delovne pogoje in dejavnost, ki jo boste opravljali.** Uporaba električnih orodij v namene, ki so drugačni od predpisanih, lahko privede do nevarnih situacij.

Skrbno ravnanje in uporaba akumulatorskih orodij

- ▶ **Akumulatorske baterije polnite samo v polnilnikih, ki jih priporoča proizvajalec.** Polnilnik, ki je namenjen določeni vrsti akumulatorskih baterij, se lahko vname, če ga boste uporabljali skupaj z drugačnimi akumulatorskimi baterijami.
- ▶ **V električnih orodjih uporabljajte le akumulatorske baterije, ki so zanje predvidene.** Uporaba drugih akumulatorskih baterij lahko povzroči telesne poškodbe ali požar.
- ▶ **Akumulatorska baterija, katere ne uporabljate, ne sme priti v stik s pisarniškiimi sponkami, kovanci, žebliji, vijaki in drugimi manjšimi kovinskimi predmeti, ki bi lahko povzročili premostitev kontaktov.** Kratak stik med akumulatorskimi kontakti lahko ima za posledico opekline ali požar.
- ▶ **V primeru napačne uporabe lahko iz akumulatorske baterije izteče tekočina. Izogibajte se kontaktu z njo. Pri naključnem kontaktu s kožo spirajte z vodo. Če pride tekočina v oko, dodatno poiščite tudi zdravniško pomoč.** Iztekajoča akumulatorska tekočina lahko povzroči draženje kože ali opekline.

Servisiranje

- ▶ **Vaše električno orodje naj popravlja samo kvalificirano strokovno osebje ob obvezni uporabi originalnih rezervnih delov.** Tako bo zagotovljena ohranitev varnosti naprave.

Varnostna opozorila za škarje za živo mejo

- ▶ **Poskrbite, da bodo vsi deli telesa varno oddaljeni od rezilnih nožev. Med delovanjem nožev ne poskušajte odstranjevati rezalnega materiala in prav tako ne poskušajte držati materiala, ki ga nameravate odrezati. Zagazeni rezalni material odstranite le pri izklopljeni napravi.** Le trenutek nepazljivosti pri uporabi škarij za grmičevje lahko privede do težkih poškodb.
- ▶ **Škarje za grmičevje prenašajte za ročaj, nož mora pri tem mirovati. Pri transportiranju in pred shranjevanjem morate na škarje za grmičevje vedno namestiti zaščitno pokrov.** Skrbno rokovanje z napravo zmanjša nevarnost poškodb, ki bi nastale zaradi noža.
- ▶ **Električno orodje smete med delom držati le na izoliranem ročaju, saj lahko pride do dotika rezila s skritimi omrežnimi kablji orodja.** Stik rezila z napeljavjo, ki je pod napetostjo, lahko povzroči, da so posledično tudi kovinski deli naprave pod napetostjo in to vodi do električnega udara.

Dodatna opozorila

- ▶ Ta naprava ni namenjena za uporabo s strani oseb (vključno z otroki) z omejenimi fizičnimi, senzoričnimi ali umskimi sposobnostmi ali pomanjkljivimi izkušnjami in/ali pomanjkljivim znanjem, razen, če jih nadzoruje oseba, ki je odgovorna za varnost ali pa če dobijo s strani te odgovorne osebe navodila, kako se mora ta naprava uporabljati. Nadzorujte otroke in s tem zagotovite, da se ne igrajo z napravo.
- ▶ **Medtem ko delate, trdno držite električno orodje z obema rokama in poskrbite za varno stojišče.** Električno orodje bo bolj vodljivo, če ga boste držali z obema rokama.
- ▶ **Pred odlaganjem električnega orodja počakajte, da se le to popolnoma ustavi.**
- ▶ Med obratovanjem se v okolici 3 metrov ne smejo zadrževati osebe ali živali. Uporabnik naprave je v delovnem območju odgovoren za tretje osebe.
- ▶ Škarij za živo mejo nikoli ne primite za prečko z noži.
- ▶ Nikoli ne dovolite otrokom ali osebam, ki se s temi navodili niso seznanile, da bi uporabljale te škarje za živo mejo. Nacionalni predpisi morebiti omejujejo starost uporabnika.
- ▶ Nikoli ne uporabljajte škarij za živo mejo, ko se v neposredni bližini nahajajo osebe, še posebej otroci ali pa domače živali.
- ▶ Za nezgode ali škodo, povzročeno na drugih osebah ali njihovi lastnini, je odgovoren uporabnik ali lastnik.
- ▶ Ne uporabljajte škarij za živo mejo, ko ste boski ali z odprtimi sandali. Nosite le fiksno obutev in dolge hlače. Priporočamo nošenje trdih rokavic, nezdrsljive obutve in zaščitnih očal. Ne nosite ohlapnih oblačil ali nakita, ki bi se lahko zapletel v premikajoče se dele.

- ▶ Skrbno preglejte živo mejo, ki jo želite obrezati in odstranite žice in druge tujke.
- ▶ Pred pričetkom uporabe preverite, ali so morda obrabljeni ali poškodovani noži, vijaki nožev ali drugi deli rezila. Nikoli ne delajte s poškodovanim ali močno obrabljenim rezilom.
- ▶ Z uporabo škarij za živo mejo morate biti dobro seznanjeni, da jih boste lahko v primeru sile takoj ustavili.
- ▶ Živo mejo rezajte le pri dnevni svetlobi ali dobri umetni svetlobi.
- ▶ Nikoli ne uporabljajte škarij za živo mejo z okvarjenimi zaščitnimi pripravami ali takrat, ko zaščitne priprave niso montirane.
- ▶ Zagotovite, da so pri uporabi škarij za živo mejo montirani vsi priloženi ročaji in zaščitne priprave. Nikoli ne poskušajte zagnati škarij za živo mejo, ki so nepopolno montirane ali pa škarij z nedopustnimi modifikacijami.
- ▶ Škarij za živo mejo nikoli ne primite za zaščitno pripravo.
- ▶ Pri uporabi škarij za živo mejo morate vedno paziti na trdno stojišče ter vedno držite ravnotežje, še posebej pri uporabi na stopnicah ali lestvah.
- ▶ Zavedajte se svoje okolice in možnih trenutkov nevarnosti, ki jih med rezanjem meje morda ne slišite.
- ▶ Prepričajte se, da bodo vse matice, vsi sorniki in vijaki varno pritrjeni, le tako boste zagotovili varno delovno stanje škarij za živo mejo.
- ▶ Škarje za živo mejo hranite na suhem, visoko ležečem ali zaklenjenem mestu, ki ni dosegljivo otrokom.
- ▶ Obrabljene ali poškodovane dele zaradi varnosti zamenjajte.
- ▶ Ne poskušajte popravljati vrtnega orodja, razen če imate ustrezno kvalifikacijo za to.
- ▶ Poskrbite, da bodo vsi deli, ki jih boste zamenjali, izdelani v tovarni Bosch.

Opozorila za optimalno uporabo akumulatorske baterije

- ▶ **Preden vstavite akumulatorsko baterijo, se prepričajte, ali je vrtno orodje izklopljeno.** Vstavljanje akumulatorske baterije v vrtno orodje, ki je vklopljeno, lahko vodi do nesreč.
- ▶ **Uporabljajte le akumulatorske baterije Bosch, ki so predvidene za to vrtno orodje.** Uporaba drugih akumulatorskih baterij lahko povzroči poškodbe in vodi do nevarnosti požara.
- ▶ **Akumulatorske baterije ne odpirajte.** Nevarnost kratkega stika!
 -  **Zaščitite akumulatorsko baterijo pred vročino, npr. tudi pred stalnim sončnim obsevanjem, ognjem, vodo in vlažnostjo.** Obstaja nevarnost eksplozije.
- ▶ **Če je akumulatorska baterija poškodovana ali če jo nepravilno uporabljate, lahko iz nje uhajajo pare. Poskrbite za dovod svežega zraka in pri težavah poiščite zdravnika.** Pare lahko povzročijo draženje dihalnih poti.

- ▶ **Akumulatorsko baterijo uporabljajte le v povezavi z vašim izdelkom Bosch.** Le tako je akumulatorska baterija zaščitena pred nevarno preobremenitvijo.
- ▶ **Ostri predmeti, kot so na primer nohi ali izvijač, ali zunanje delujoče sile lahko poškodujejo akumulatorsko baterijo.** Pride lahko do notranjega kratkega stika, zaradi katerega lahko akumulatorska baterija zgori, se osmudi, pregreje ali eksplodira.
- ▶ **Kratko spajanje akumulatorja ni dovoljeno.** Nevarnost eksplozije.
- ▶ Akumulatorsko baterijo morate zavarovati pred vlago in vodo.
- ▶ Akumulatorsko baterijo skladiščite samo v temperaturnem območju od $-20\text{ }^{\circ}\text{C}$ do $50\text{ }^{\circ}\text{C}$. Poleti ne pustite, da bi akumulatorska baterija obležala v avtomobilu.
- ▶ Zračne reže akumulatorske baterije občasno očistite z mehkim, čistim in suhim čopičem.

Varnostna opozorila za polnilne naprave



Preberite vsa opozorila in napotila. Napake zaradi neupoštevanja spodaj navedenih opozoril in napotil lahko povzročijo električni udar, požar in/ali težke telesne poškodbe.

Prosimo, da ta navodila skrbno shranite.

Polnilno napravo uporabite samo, če lahko vse funkcije v celoti preценite in jih lahko brez omejitev izvajate ali če ste prejeli ustrezna navodila.

- ▶ **Tega polnilnika ne smejo uporabljati otroci in osebe z omejenimi fizičnimi, senzoričnimi ali duševnimi sposobnostmi ali pomanjkljivimi izkušnjami in pomanjkljivim znanjem. Ta polnilnik lahko otroci, stari 8 let ali več, in osebe z omejenimi fizičnimi, senzoričnimi ali duševnimi sposobnostmi ali pomanjkljivimi izkušnjami in pomanjkljivim znanjem uporabljajo pod nadzorom odgovorne osebe, ki je odgovorna**

za njihovo varnost, ali če so seznanjeni, kako varno uporabljati polnilnik in se zavedajo s tem povezanih nevarnosti. V nasprotnem primeru obstaja nevarnost napačne uporabe in poškodb.

- ▶ **Med uporabo, čiščenjem in vzdrževanjem otroke strogo nadzorujte.** Poskrbite, da se otroci ne bodo igrali s polnilnikom.
- ▶ **Polnite samo litij-ionske akumulatorske baterije s kapaciteto 2,0 Ah in več (akumulatorske baterijske celice od 3). Napetost akumulatorske baterije mora ustrezati polnilni napetosti polnilnika. Ne polnite baterij, ki niso namenjene ponovnemu polnjenju.** Drugače obstaja nevarnost požara in eksplozije.



Zavarujte polnilnik pred dežjem ali vlago. Vdor vode v polnilnik povečuje tveganje električnega udara.

- ▶ **Polnite samo litij-ionske akumulatorske baterije Bosch. Napetost akumulatorske baterije mora ustrezati polnilni napetosti polnilnika.** Drugače obstaja nevarnost požara in eksplozije.
- ▶ **Polnilnik naj bo vedno čist.** Zaradi umazanije lahko pride do električnega udara.
- ▶ **Pred vsako uporabo je potrebno polnilnik, kabel in vtičač preizkusiti. Če ugotovite poškodbe, polnilnika ne uporabljajte. Polnilnika ne odpirajte, popravila pa naj opravi samo kvalificirano strokovno osebje s pomočjo originalnih nadomestnih delov.** Poškodovani polnilniki, kabli in vtičači povečujejo nevarnost električnega udara.
- ▶ **Ne uporabljajte polnilnika na lahko gorljivi podlagi (na primer na papirju, tekstilu in podobnem) oziroma v okolju, kjer lahko pride do požara.** Pri polnjenju se polnilnik segreje – nevarnost požara.
- ▶ **Ne prekrivajte prezračevalne odprtine polnilnika.** V nasprotnem primeru se lahko polnilnik pregreje in ne deluje več pravilno.

Vzdrževanje

- ▶ **Pred nastavitvijo ali čiščenjem naprave ali ko naprave nekaj časa ne nadzorujete, vzemite akumulatorsko baterijo ven.** Vselej nosite vrtno rokavice, ko rokujete z ostrimi noži ali delate na področju ostrih nožev.
- ▶ Preverite vrtno orodje in zaradi varnosti nadomestite obrabljene ali poškodovane dele.
- ▶ Pri shranjevanju vrtnega orodja morate prečko z noži vedno namazati z vzdrževalnim sprejem.
- ▶ Prepričajte se, da bodo vse matice, vsi sorniki in vijaki varno pritrjeni, le tako boste zagotovili varno delovno stanje vrtnega orodja.
- ▶ Poskrbite, da bodo vsi deli, ki jih boste zamenjali, izdelani v tovarni Bosch.
- ▶ **Pred uporabo morate prečko z noži vedno namazati z vzdrževalnim sprejem.**

Simboli

Naslednji simboli so pomembni za branje in razumevanje navodila za obratovanje. Zapomnite si simbole in njihov pomen. Pravilna interpretacija simbolov vam pomaga, da električno orodje lahko bolje in varneje uporabljate.

Simbol	Pomen
	Nosite zaščitne rokavice
	Nosite zaščitna očala.
	Smer premikanja
	Vklop
	Izklop
	Dovoljeno dejanje
	Prepovedano dejanje
	Pribor

Uporaba v skladu z namenom

Vrtno orodje je namenjeno za rezanje in obrezovanje živih mej in grmov v hišnih in ljubiteljskih vrtovih.

Tehnični podatki

Akumulatorske škarje za živo mejo		AHS 35-15 LI	AHS 350 LI	AHS 45-15 LI
Številka artikla		3 600 H49 B..	3 600 H49 B..	3 600 H49 A..
Število hodov pri prostem teku	min ⁻¹	2400	2400	2400
Dolžina reza	mm	350	350	450
Odprtina med zobmi	mm	15	15	15
Teža po EPTA-Procedure 01/2003	kg	1,9	1,9	2,0
Serijska številka	Glejte serijsko številko (tipsko tablico) na vrtnem orodju			
Akumulator		Litijevo-ionski	Litijevo-ionski	Litijevo-ionski
Številka artikla		1 607 A35 02W	1 607 A35 02W	1 607 A35 02W
Nazivna napetost	V	10,8	10,8	10,8
Kapaciteta	Ah	2,0	2,0	2,0
Število akumulatorskih celic		3	3	3
Polnilnik		AL 1130 CV	AL 1130 CV	AL 1130 CV
Številka artikla	EU	2 607 225 133	2 607 225 133	2 607 225 133
	UK	2 607 225 135	2 607 225 135	2 607 225 135
	AU	2 607 225 137	2 607 225 137	2 607 225 137
Polnilni tok	mA	3000	3000	3000
Dovoljeno temperaturno področje polnjenja	°C	0 – 45	0 – 45	0 – 45
Čas polnjenja (akumulator izprazen)	min	45	45	45
Teža po EPTA-Procedure 01/2003		0,3	0,3	0,3
Zaščitni razred	kg	□ / II	□ / II	□ / II
Polnilnik		AL 1115 CV	AL 1115 CV	AL 1115 CV
Številka artikla	EU	2 607 225 513	2 607 225 513	2 607 225 513
	UK	2 607 225 515	2 607 225 515	2 607 225 515
	AU	2 607 225 517	2 607 225 517	2 607 225 517
Polnilni tok	mA	1500	1500	1500
Dovoljeno temperaturno področje polnjenja	°C	0 – 45	0 – 45	0 – 45
Čas polnjenja (akumulator izprazen)	min	80	80	80
Teža po EPTA-Procedure 01/2003	kg	0,3	0,3	0,3
Zaščitni razred		□ / II	□ / II	□ / II

Podatki o hrupu/vibracijah

Merilne vrednosti hrupa izračunane v skladu z EN 60745-2-15.

Z A-ocenjeni nivo hrupa naprave znaša običajno: nivo hrupa 67 dB(A); izmerjena moč hrupa 87 dB(A). Negotovost K = 3 dB.

Nosite zaščito sluha!

Skupne vrednosti vibracij a_h (vektorska vsota treh smeri) in negotovost K se izračunajo v skladu z EN 60745-2-15: $a_h < 2,5 \text{ m/s}^2$, $K = 1,5 \text{ m/s}^2$.

Podane vrednosti nivoja vibracij v teh navodilih so bile izmerjene v skladu s standardiziranim merilnim postopkom po EN 60745 in se lahko uporabljajo za primerjavo električnih orodij med seboj. Primeren je tudi za začasno oceno obremenjenosti z vibracijami.

Naveden nivo vibracij predstavlja glavne uporabe električnega orodja. Če pa se električno orodje uporablja še v druge namene, z različnim priborom, odstopajočimi vstavnimi orodji ali pri nezadostnem vzdrževanju, lahko nivo vibracij odstopa. To lahko obremenjenosti z vibracijami med določenim obdobjem uporabe občutno poveča.

216 | Slovensko

Za natančnejšo oceno obremenjenosti z vibracijami morate upoštevati tudi tisti čas, ko je naprava izklopljena in teče, vendar dejansko ni v uporabi. To lahko obremenjenost z vibracijami preko celotnega obdobja dela občutno zmanjša. Določite dodatne varnostne ukrepe za zaščito upravljalca pred vplivi vibracij, npr. Vzdrževanje električnega orodja in vstavnih orodij, segrevanje rok, organizacija delovnih postopkov.

Izjava o skladnosti

Z izključno odgovornostjo izjavljamo, da je izdelek, opisan v „Tehničnih podatkih“, v skladu z vsemi relevantnimi določili direktiv do 19. aprila 2016: 2006/95/ES, od 20. aprila 2016: 2014/35/EU, 2011/65/EU, do 19. aprila 2016: 2004/108/ES, od 20. aprila 2016: 2014/30/EU, 2006/42/ES, 2000/14/ES, vključno z njihovimi spremembami in ustreza naslednjim standardom: EN 60745-1, EN 60745-2-15 (akumulatorska baterija-naprava), EN 60335-1, EN 60335-2-29 (akumulatorska baterija-polnilna naprava).

2000/14/ES: Garantirana zvočna moč hrupa 90 dB(A). Postopek ocenjevanja skladnosti v skladu z dodatkom V.

Kategorija izdelka: 25

Tehnična dokumentacija (2006/42/ES, 2000/14/ES) pri: Bosch Lawn and Garden Ltd., PT-HG/ENS-PA2, Stowmarket, Suffolk IP14 1EY, England

Henk Becker Executive Vice President Engineering
Helmut Heinzelmann Head of Product Certification PT/ETM9

Henk Becker i.v. *Helmut Heinzelmann*

Robert Bosch GmbH, Power Tools Division
70764 Leinfelden-Echterdingen, GERMANY
Leinfelden, 23.09.2015

Montaža in obratovanje

Cilj dejanja	Slika	Stran
Obseg pošiljke	1	252
Vstavljanje akumulatorske baterije	2	252
Vklop	3	252
Izklop	4	253
Delovna navodila	5	253
Vzdrževanje noža	6	254
Shranjevanje in transport	6	254
Izbor pribora	7	254

Zagon

Polnjenje akumulatorske baterije

- ▶ **Ne uporabljate druge polnilne naprave.** Priložena polnilna naprava je usklajena z litij-ionsko akumulatorsko baterijo, ki je vgrajena v vašem vrtnem orodju.
- ▶ **Upoštevajte omrežno napetost!** Napetost vira električne energije se mora ujemati s podatki na tipski ploščici naprave. Polnilnike, označene z 230 V, lahko priključite tudi na napetost 220 V.

Akumulator je opremljen z napravo za nadzor temperature, ki dovoljuje samo polnjenje v temperaturnem območju med 0 °C in 45 °C. Tako je zagotovljena dolga življenjska doba akumulatorja.

Opozorilo: Akumulatorsko baterijo dobavimo delno izpraznjeno. Da bi lahko akumulatorska baterija razvila svojo polno zmogljivost, jo morate pred prvo uporabo v celoti napolniti v vklopljeni polnilni napravi.

Litij-ionsko akumulatorsko baterijo lahko kadarkoli napolnite, ne da bi pri tem skrajšali življenjsko dobo. Prekinitev postopka polnjenja akumulatorske baterije ne poškoduje.

Litij-ionske akumulatorske baterije so zavarovane pred globoko izpraznitvijo z „Electronic Cell Protection (ECP)“. Pri izpraznjeni akumulatorski bateriji zaščitno stikalo izklopi vrtno orodje. Rezilni nož se ne premika več.

 **POZOR** Po avtomatskem izklopu vrtnega orodja ne smete ponovno pritisniti na stikalo za vklop/izklop. Lahko bi poškodovali akumulatorsko baterijo.

Postopek polnjenja

Postopek polnjenja se prične takoj, ko omrežni vtičnik vtaknete v vtičnico, akumulator pa v polnilnik.

Inteligentni postopek polnjenja omogoča takojšnje zaznavanje napoljenosti akumulatorja in akumulator se bo odvisno od temperature in napetosti vsakokrat polnil z optimalnim polnilnim tokom.

Ta način zagotavlja ohranitev akumulatorja, ki bo – v kolikor ga boste pustili v polnilniku – vedno do konca napoljen.

Opozorilo: Postopek polnjenja je možen samo takrat, ko se temperatura akumulatorja nahaja v dovoljenem temperaturnem območju, glejte odstavek „Tehnični podatki“.

AL 1130 CV

Utripajoča zelena svetilka prikaza polnjenja akumulatorja

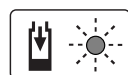

Postopek hitrega polnjenja se prikaže z utripanjem zelenega prikaza polnjenja akumulatorja.

Opozorilo: Postopek hitrega polnjenja je možen samo, ko je temperatura akumulatorske baterije v dovoljenem območju temperature, glejte odsek „Tehnični podatki“.

Trajna zelena svetilka prikaza polnjenja akumulatorja



Trajna zelena svetilka zelenega prikaza polnjenja akumulatorske baterije prikazuje, da je akumulatorska svetilka v celoti vklopljena.

Sedaj lahko vzamete akumulatorsko baterijo ven in jo uporabite.

Brez nameščenega akumulatorja **trajno prižgan** prikaz polnjenja akumulatorja pomeni, da je vtikač vtaknjen v vtičnico in da je polnilnik pripravljen na delovanje.

Trajna rdeča svetilka prikaza polnjenja akumulatorja

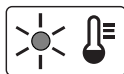

Trajna rdeča svetilka rdečega prikaza polnjenja akumulatorske baterije prikazuje, da je temperatura akumulatorske baterije izven dovoljenega temperaturnega območja polnjenja, glejte odstavek „Tehnični podatki“. Pri dosegu dovoljenega območja temperature se polnilna naprava avtomatsko preklopi na postopek za hitro polnjenje.

Utripajoča rdeča svetilka prikaza polnjenja akumulatorja

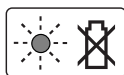

Utripajoča **svetilka** rdečega prikaza napoljenosti akumulatorske baterije signalisiera drugo vrsto motnje postopka polnjenja, glejte odsek „Iskanje napak“.

AL 1115 CV

Utripanje prikaza polnjenja akumulatorja



Postopek polnjenja signalizira **utripanje** prikaza polnjenja akumulatorja.

Trajno prižgan prikaz polnjenja akumulatorja



Trajno prižgan prikaz polnjenja akumulatorja pomeni, da je akumulator do konca napolnjen **ali** da ima akumulator temperaturo, ki se nahaja izven dovoljenega temperaturnega območja in ga zato ni možno polniti. Takoj, ko bo dosežena dovoljena temperatura, se bo akumulator začel polniti.

Brez nameščenega akumulatorja **trajno prižgan** prikaz polnjenja akumulatorja pomeni, da je vtikač vtaknjen v vtičnico in da je polnilnik pripravljen na delovanje.

Opozorila glede polnjenja

Pri neprekinjenih oziroma zaporednih ciklih polnjenja brez vmesne prekinitve se lahko polnilnik segreje. Vendar to ni problematično in ne pomeni, da ima polnilnik kakšno tehnično okvaro.

Bistveno krajši čas delovanja po polnjenju pomeni, da je akumulatorska baterija izrabljena in da jo je potrebno zamenjati.

Delovna navodila

- ▶ **Držite vrtno orodje z zadostnim razmakom do telesa. Pazite na varno in stabilno stojišče.**
- ▶ **Vrtno orodje med skladiščenjem ne smete obesiti na ročaju ali stikalu.**

Antiblokirni mehanizem

Če se rezilni nož zablokira v odpornem materialu, se poveča obremenitev motorja. Inteligentna mikroelektronika spozna preobremenitev in večkrat ponovi preklon motorja, da bi se tako preprečila blokada rezilnih nožev in prerezalo material. Ta slišni preklon traja do 3 s.

Po prekinitvi deluje vrtno orodje naprej v normalnem obratovalnem stanju, ali pa pri trajni obremenjenosti rezilni nož avtomatsko odprto obstane (npr. če kos kovinske ograje po pomoti blokira vrtno orodje).

Iskanje napak



Simptomi	Možen vzrok	Pomoč
Škarje za živo mejo ne delujejo	Prazen akumulator	Polnite akumulator, glejte tudi navodila za polnjenje
	Zapora vklopa ni pravilno zaskočila	Za pravilno uporabo glejte „Montaža in uporaba“
Škarje za živo mejo delujejo s prekinitvami	Okvarjena interna kablenska napeljava vrtnega orodja	Poiščite pomoč v servisu
	Defektno vklopno/izklopno stikalo	Poiščite pomoč v servisu
	Smer vrtenja motorja stalno menja in miruje po pribl. 3 sekundah	glejte „Delovna navodila“ (antiblokirni mehanizem)

218 | Slovensko

Simptomi	Možen vzrok	Pomoč
Motor deluje, noži mirujejo	Interna napaka	Poiščite pomoč v servisu
Noži se segrejejo	Topi noži	Prečka z noži se naj nabrusi
	Razpokani noži	Prečka z noži se naj nabrusi
	Preveliko trenje zaradi pomanjkljivega mazanja	Pršenje z mazalnim oljem
Nož se ne premika	Prazen akumulator	Polnite akumulator, glejte tudi navodila za polnjenje
	Vtičnica je okvarjena	Poiščite pomoč v servisu
Močne vibracije/šum	Vtičnica je okvarjena	Poiščite pomoč v servisu
Trajanje striženja z enim polnjenjem akumulatorja prekratko	Preveliko trenje zaradi pomanjkljivega mazanja	Pršenje z mazalnim oljem
	Čiščenje nožev	Čiščenje nožev
	Akumulator ni do konca napolnjen	Polnite akumulator, glejte tudi navodila za polnjenje
Trajno prižgan prikaz polnjenja akumulatorja Polnjenje ni možno	Akumulator ni (pravilno) nameščen	Pravilno namestite akumulator na polnilnik
	Umazani akumulatorski kontakti	Očistite akumulatorske kontakte, na primer z večkratnim vtikanjem in iztikanjem akumulatorja, akumulator po potrebi zamenjajte
	Defekten akumulator	Zamenjajte akumulator
Noži se premikajo počasi ali antiblokirni mehanizem ne deluje	Prazen akumulator	Polnite akumulator, glejte tudi navodila za polnjenje
	Shranjevanje akumulatorske baterije izven dovoljenega temperaturnega območja	Pustite, da se akumulatorska baterija segreje na sobno temperaturo (znotraj dovoljenega temperaturnega območja akumulatorske baterije 0 – 45 °C)
Prikaz polnjenja akumulatorja ne gori	Omrežni vtičak polnilnika ni (pravilno) vtaknjen	Omrežni vtičak (do konca) vtaknite v vtičnico
	Defektna vtičnica, omrežni kabel ali polnilnik	Preverite omrežno napetost, polnilnik naj po potrebi pregleda servisna delavnica, pooblaščen za električna orodja Bosch

Servis in svetovanje o uporabi**www.bosch-garden.com**

V primeru dodatnih vprašanj in pri naročanju nadomestnih delov brezpogojno navedite 10-mestno številko artikla, ki je navedena na tipski ploščici naprave.

Slovensko

Top Service d.o.o.
Celovška 172
1000 Ljubljana
Tel.: (01) 519 4225
Tel.: (01) 519 4205
Fax: (01) 519 3407

Transport

Priložene litij-ionske akumulatorske baterije so podvržene zahtevam zakona o nevarnih snoveh. Uporabnik lahko akumulatorske baterije brez nadaljnih pogojev transportira na cesti.

Pri pošiljkah s strani tretjih (npr.: zračni transport ali špedicija) se morajo upoštevati posebne zahteve glede embalaže in označitve. Pri pripravi odpreme mora biti obvezno nujno vključen strokovnjak za nevarne snovi.

Akumulatorske baterije pošiljajte samo, če je ohišje nepoškodovano. Prelepitate odprte kontakte in zapakirajte akumulatorske baterije tako, da se v embalaži ne premika. Prosimo upoštevajte tudi morebitne druge nacionalne predpise.

Odlaganje

Vrtnih orodij, polnilnih naprav, akumulatorskih baterij/baterij ne smete odvreći med hišne odpadke!

Samo za države EU:



V skladu z Direktivo 2012/19/EU se morajo električne in elektronske naprave, ki niso več v uporabi ter v skladu z Direktivo 2006/66/ES se morajo okvarjene ali obrabljene akumulatorske baterije/baterije zbirati ločeno in okolju prijazno reciklirati.

Akumulatorji/baterije:



Li-Ion:

Prosimo upoštevajte opozorila, ki so navedena v poglavju „Transport“.

Pridržujemo si pravico do sprememb.

Hrvatski

Upute za sigurnost

Objašnjenje simbola sa slikama



Pročitajte upute za rad.



Zaštitite električni alat od kiše.



Izvadite aku-bateriju prije radova podešavanja ili čišćenja na vrtnom uređaju ili ako bi se vrtni uređaj neko vrijeme ostavio bez nadzora.

Opće upute za sigurnost za električne alate

⚠ UPOZORENJE Treba pročitati sve napomene o sigurnosti i upute. Ako se ne bi poštivale napomene o sigurnosti i upute to bi moglo uzrokovati strujni udar, požar i/ili teške ozljede.

Sačuvajte sve napomene o sigurnosti i upute za buduću primjenu.

U daljnjem tekstu korišten pojam „Električni alat“ odnosi se na električne alate s priključkom na električnu mrežu (s mrežnim kabelom) i na električne alate s napajanjem iz aku baterije (bez mrežnog kabela).

Sigurnost na radnom mjestu

- ▶ **Održavajte vaše radno mjesto čistim i dobro osvijetljenim.** Nered ili neosvijetljeno radno mjesto mogu uzrokovati nezgode.
- ▶ **Ne radite s električnim alatom u okolini ugroženoj eksplozijom, u kojoj se nalaze zapaljive tekućine, plinovi ili prašina.** Električni alati proizvode iskre koje mogu zapaliti prašinu ili pare.

- ▶ **Tijekom uporabe električnog alata djecu i ostale osobe držite dalje od mjesta rada.** U slučaju skretanja pozornosti mogli bi izgubiti kontrolu nad uređajem.

Električna sigurnost

- ▶ **Priključni utikač električnog alata mora odgovarati utičnici. Na utikaču se ni na koji način ne smiju izvoditi izmjene. Ne koristite adapterski utikač zajedno sa zaštitno uzemljenim električnim alatom.** Utikač na kojem nisu vršene izmjene i odgovarajuća utičnica smanjuju opasnost od strujnog udara.
- ▶ **Izbjegavajte dodir tijela s uzemljenim površinama, kao što su cijevi, radijatori, štednjaci i hladnjaci.** Postoji povećana opasnost od električnog udara ako bi vaše tijelo bilo uzemljeno.
- ▶ **Uređaj držite dalje od kiše ili vlage.** Prodiranje vode u električni alat povećava opasnost od strujnog udara.
- ▶ **Ne zloupotrebjavajte priključni kabel za nošenje, vješanje električnog alata ili za izvlačenje utikača iz mrežne utičnice. Priključni kabel držite dalje od izvora topline, ulja, oštih rubova ili pomičnih dijelova uređaja.** Oštećen ili usukan priključni kabel povećava opasnost od strujnog udara.
- ▶ **Ako sa električnim alatom radite na otvorenom, koristite samo produžni kabel koji je prikladan za uporabu na otvorenom.** Primjena produžnog kabela prikladnog za rad na otvorenom smanjuje opasnost od strujnog udara.
- ▶ **Ako se ne može izbjeći uporaba električnog alata u vlažnoj okolini, koristite zaštitnu sklopku struje kvara.** Primjenom zaštitne sklopke struje kvara izbjegava se opasnost od električnog udara.

Sigurnost ljudi

- ▶ **Budite pažljivi, pazite što činite i postupajte oprezno kod rada s električnim alatom. Ne koristite električni alat ako ste umorni ili pod utjecajem droga, alkohola ili lijekova.** Trenutak nepažnje kod uporabe električnog alata može uzrokovati teške ozljede.
- ▶ **Nosite osobnu zaštitnu opremu i uvijek nosite zaštitne naočale.** Nošenje osobne zaštitne opreme, kao što je maska za prašinu, sigurnosna obuća koja ne klizi, zaštitna kaciga ili štitnik za sluh, ovisno od vrste i primjene električnog alata, smanjuje opasnost od ozljeda.
- ▶ **Izbjegavajte nehotično puštanje u rad. Prije nego što ćete utaknuti utikač u utičnicu i/ili staviti aku-bateriju, provjerite je li električni alat isključen.** Ako kod nošenja električnog alata imate prst na prekidaču ili se uključen uređaj priključi na električno napajanje, to može dovesti do nezgoda.
- ▶ **Prije uključivanja električnog alata uklonite alate za podešavanje ili vijčani ključ.** Alat ili ključ koji se nalazi u rotirajućem dijelu uređaja može dovesti do nezgoda.
- ▶ **Izbjegavajte neuobičajene položaje tijela. Zauzmite siguran i stabilan položaj tijela i u svakom trenutku održavajte ravnotežu.** Na taj način možete električni alat bolje kontrolirati u neočekivanim situacijama.

220 | Hrvatski

- ▶ **Nosite prikladnu odjeću. Ne nosite široku odjeću ili nakit. Kosu, odjeću i rukavice držite dalje od pomičnih dijelova.** Nepričvršćenu odjeću, dugu kosu ili nakit mogu zahvatiti pomični dijelovi.
- ▶ **Ako se mogu montirati naprave za usisavanje i hvatanje prašine, provjerite da li su iste priključene i da li se mogu ispravno koristiti.** Primjena naprave za usisavanje može smanjiti ugroženost od prašine.

Brizljiva uporaba i ophođenje s električnim alatima

- ▶ **Ne preopterećujte uređaj. Za vaš rad koristite za to predviđen električni alat.** S odgovarajućim električnim alatom radit ćete bolje i sigurnije u navedenom području učinka.
- ▶ **Ne koristite električni alat čiji je prekidač neispravan.** Električni alat koji se više ne može uključivati i isključivati opasan je i mora se popraviti.
- ▶ **Izvučite utikač iz mrežne utičnice i/ili izvadite aku-bateriju prije podešavanja uređaja, zamjene pribora ili odlaganja uređaja.** Ovim mjerama opreza izbjeci će se nehotično pokretanje električnog alata.
- ▶ **Električni alat koji ne koristite spremite izvan dosega djece. Ne dopustite rad s uređajem osobama koje nisu s njim upoznate ili koje nisu pročitale ove upute.** Električni alati su opasni ako s njima rade neiskusne osobe.
- ▶ **Održavajte električni alat s pažnjom. Kontrolirajte da li pomični dijelovi uređaja besprijekorno rade i da nisu zaglavljani, da li su dijelovi polomljeni ili tako oštećeni da se ne može osigurati funkcija električnog alata. Prije primjene ove oštećene dijelove treba popraviti.** Mnoge nezgode imaju svoj uzrok u slabo održavanim električnim alatima.
- ▶ **Rezne alate održavajte ostrim i čistim.** Pažljivo održavani rezni alati s ostrim oštricama manje će se zaglaviti i lakše se s njima radi.
- ▶ **Električni alat, pribor, radne alate, itd. koristite prema ovim uputama i na način kako je to propisano za poseban tip uređaja. Kod toga uzmite u obzir radne uvjete i izvođene radove.** Uporaba električnih alata za druge primjene nego što je to predviđeno, može dovesti do opasnih situacija.

Brizljivo ophođenje i uporaba akumulatorskih alata

- ▶ **Aku-bateriju punite samo u punjačima koje preporučuje proizvođač.** Za punjač koji je predviđen za jednu određenu vrstu aku-baterije, postoji opasnost od požara ako bi se koristio s drugom aku-baterijom.
- ▶ **U električnim alatima koristite samo za to predviđenu aku-bateriju.** Uporaba drugih aku-baterija može dovesti do ozljeda i opasnosti od požara.
- ▶ **Nekorištene aku-baterije držite dalje od uredskih spajalica, kovanica, ključeva, čavala, vijaka ili drugih sitnih metalnih predmeta koji bi mogli uzrokovati premošćenje kontakata.** Kratki spoj između kontakata aku-baterije može imati za posljedicu opekline ili požar.

- ▶ **Kod pogrešne primjene iz aku-baterije može isteći tekućina. Izbjegavajte kontakt s ovom tekućinom. Kod slučajnog kontakta ugroženo mjesto treba isprati vodom. Ako bi ova tekućina dospjela u oči, zatražite pomoć liječnika.** Istekla tekućina iz aku-baterije može dovesti do nadražaja kože ili opeklina.

Servisiranje

- ▶ **Popravak vašeg električnog alata prepustite samo kvalificiranom stručnom osoblju ovlaštenog servisa i samo s originalnim rezervnim dijelovima.** Na taj će se način osigurati da ostane sačuvana sigurnost uređaja.

Upute za sigurnost za škare za živicu

- ▶ **Sve dijelove tijela držite dalje od noža. Dok nož radi, ne pokušavajte vaditi odrezani materijal ili čvrsto držati materijal koji se reže. Zaglavljani odrezani materijal vadite samo dok je vrtni uređaj isključen.** Trenutak nepažnje kod korištenja škara za živicu može dovesti do teških ozljeda.
- ▶ **Škare za živicu nosite za ruku dok nož miruje. Kod transporta ili spremanja škara za živicu uvijek na njih navucite zaštitni pokrov.** Pažljivim rukovanjem sa uređajem umanjit će se opasnost od ozljeda od noža.
- ▶ **Električni alat držite samo na izoliranim površinama za držanje, budući da nož može doći u kontakt sa skrivenim električnim vodovima.** Kontakt noža sa vodom pod naponom metalne dijelove uređaja može staviti pod napon i dovesti do strujnog udara.

Dodatne upute upozorenja

- ▶ Ovaj uređaj nije predviđen da s njime rade osobe (uključujući djeca) sa ograničenim fizičkim, senzornim ili psihičkim sposobnostima ili nedovoljnim iskustvom i/ili nedovoljnim stručnim znanjima. U takvim slučajevima ovakve osobe trebaju raditi pod nadzorom stručne osobe zadužene za sigurnost ili trebaju dobiti upute kako se sa uređajem radi. Djecu treba držati pod nadzorom, kako se ne bi igrala sa uređajem.
- ▶ **Električni alat kod rada držite čvrsto s obje ruke i zauzmite siguran i stabilan položaj tijela.** Električni alat će se sigurno voditi s dvije ruke.
- ▶ **Prije njegovog odlaganja pričekajte da se električni alat zaustavi do stanja mirovanja.**
- ▶ Tijekom rada vrtnog uređaja, u krugu 3 m ne smije se nalaziti niti jedna osoba ili životinja. Osoba koja rukuje sa vrtnim uređajem odgovorna je prema trećoj strani u radnom području vrtnog uređaja.
- ▶ Škare za živicu nikada ne hvatajte za nosače noževa.
- ▶ Ne dopustite nikada djeci ili osobama koje nisu upoznate s ovim uputama da rade sa škarama za živicu. Važećim propisima u dotičnoj zemlji možda je ograničena starost osobe koja rukuje ovim električnim alatom.
- ▶ Nikada ne obrezujte živicu dok se osobe, osobito djeca ili domaće životinje zadržavaju u neposrednoj blizini.

- ▶ Osoba koja radi sa uređajem ili korisnik odgovorna je za nezgode ili za štete počinjene drugim ljudima ili njihovoj imovini.
- ▶ Sa škarama za živicu ne radite bosi ili u otvorenim sandalama. Nosite uvijek čvrstu obuću i duge hlače. Preporučuje se nošenje čvrstih rukavica, obuće koja ne klizi i zaštitnih naočala. Ne nosite široku odjeću ili nakit koji bi mogli zahvatiti pomični dijelovi električnog alata.
- ▶ Pažljivo pregledajte živicu koja će se obrezivati i odstranite sve komade žice i ostala strana tijela.
- ▶ Prije rada sa škarama za živicu uvijek provjerite da li su noževi, vijci noževa i ostali dijelovi mehanizma za rezanje istrošeni ili oštećeni. Ne radite nikada sa oštećenim ili jako istrošenim mehanizmom za rezanje.
- ▶ Prije uporabe upoznajte se sa rukovanjem škarama za živicu, kako bi ih u slučaju nužde mogli odmah zaustaviti.
- ▶ Obrezivanje živice izvodite samo kod dnevnog svjetla ili dovoljno jakog umjetnog svjetla.
- ▶ Škare za živicu ne koristite nikada sa neispravnim ili nemontiranim zaštitnim napravama.
- ▶ Sve isporučene ručke i zaštitne naprave moraju biti montirane kod rada škara za živicu. Ne pokušavajte nikada raditi sa nepotpuno montiranim škarama za živicu, niti puštati u rad škaru za živicu sa nedopuštenim provedenim izmjenama.
- ▶ Škare za živicu ne držite nikada na njenim zaštitnim napravama.
- ▶ Kod rada sa škarama za živicu uvijek zauzmite siguran i stabilan položaj tijela i uvijek održavajte ravnotežu, posebno kod rada na stepenicama i ljestvama.
- ▶ Obratite pozornost na vaš radni okoliš i na moguće trenutke opasnosti koje ne bi čuli tijekom obrezivanja živice.
- ▶ Kontrolirajte na čvrsto stezanje sve matice, svornjake i vijke, kako bi se zajamčilo sigurno radno stanje škara za živicu.
- ▶ Spremite škaru za živicu na suho, povišeno ili zatvoreno mjesto, izvan dosega djece.
- ▶ Treba zamijeniti istrošene ili oštećene sigurnosne dijelove.
- ▶ Ne pokušavajte vrtni uređaj sami popravljati, ako za to ne posjedujete dovoljno stručno obrazovanje.
- ▶ Provjerite da li dijelovi za zamjenu potječu od Boscha.

Upute za optimalno rukovanje sa aku-baterijom

- ▶ **Prije stavljanja aku-baterije vrtni uređaj mora biti isključen.** Stavljanje aku-baterije u vrtni uređaj koji je uključen može dovesti do nezgoda.
- ▶ **Koristite samo Bosch aku-baterije predviđene za ovaj vrtni uređaj.** Uporaba neke druge aku-baterije može dovesti do ozljeda i opasnosti od požara.
- ▶ **Ne otvarajte aku-bateriju.** Postoji opasnost od kratkog spoja.



Zaštite aku-bateriju od izvora topline, npr. i od trajnog Sunčevog zračenja, vatre, vode i vlage. Inače postoji opasnost od eksplozije.



- ▶ **Kod oštećenja i nestručne uporabe aku-baterije mogu se pojaviti pare. Dovedite svježi zrak i u slučaju poteškoća zatražite pomoć liječnika.** Pare mogu nadražiti dišne putove.
- ▶ **Aku-bateriju koristite samo u kombinaciji s vašim Bosch proizvodom.** Samo tako će se aku-baterija zaštititi od opasnog preopterećenja.
- ▶ **Oštrim predmetima kao što su npr. čavli, odvijači ili djelovanjem vanjske sile aku-baterija se može oštetiti.** Može doći do unutrašnjeg kratkog spoja i aku-baterija može izgorjeti, razviti dim, eksplodirati ili se pregrijati.
- ▶ **Aku-bateriju ne spajajte kratko.** Postoji opasnost od eksplozije.
- ▶ Zaštitite aku-bateriju od vlage i vode.
- ▶ Pohranite aku-bateriju samo u prostoru temperaturnog područja od –20 °C do 50 °C. Npr. aku-bateriju ljeto na ostavljajte u automobilu.
- ▶ Otvore za hlađenje aku-baterije redovito čistite sa mekim, čistim i suhim kistom.

Upute za sigurnost za punjače



Treba pročitati sve napomene o sigurnosti i upute. Ako se ne bi poštivale napomene o sigurnosti i

upute to bi moglo uzrokovati strujni udar, požar i/ili teške ozljede.

Ove upute spremite na sigurno mjesto.

Punjač koristite samo ako su sve njegove funkcije potpuno ispravne i ako se mogu provesti bez ograničenja ili ako se pridržavate odgovarajućih uputa.

▶ Ovaj punjač ne smiju koristiti djeca i osobe s ograničenim fizičkim, osjetilnim i mentalnim sposobnostima ili nedostatnim iskustvom i znanjem. Ovaj punjač mogu koristiti djeca starija od 8 godina kao i osobe ograničenih fizičkih, osjetilnih ili mentalnih sposobnosti ili osobe bez iskustva i znanja ako su pod nadzorom ili su upućene u sigurno punjačem te razumiju uz to vezane opasnosti.

U suprotnom postoji opasnost od pogrešnog rukovanja i ozljeda.

222 | Hrvatski

► **Djeca moraju biti pod nadzorom prilikom korištenja, čišćenja i održavanja.** Na taj način ćete osigurati da se djeca ne igraju s punjačem.

► **Punite samo Bosch litij-ionske aku-baterije kapaciteta od 2,0 Ah (od 3 aku-ćelije). Napon aku-baterije mora odgovarati naponu punjača aku-baterija. Ne punite baterije koje se ponovno mogu puniti.** U suprotnom postoji opasnost od požara i eksplozije.



Punjač držite dalje od kiše ili vlage. Prodiranje vode u punjač povećava opasnost od električnog udara.

► **Punite samo Bosch litij-ion aku-baterije. Napon aku-baterije mora odgovarati naponu punjača aku-baterija.** U suprotnom postoji opasnost od požara i eksplozije.

► **Punjač održavajte čistim.** Zbog zaprljanosti postoji opasnost od električnog udara.

► **Prije svakog korištenja provjerite punjač, kabel i utikač. Punjač ne koristite ukoliko bi se ustanovile greške. Punjač ne otvarajte sami, a popravak prepustite samo kvalificiranom stručnom osoblju i samo sa originalnim rezervnim dijelovima.** Oštećeni punjači, kabel i utikač povećavaju opasnost od električnog udara.

► **Punjač ne koristite na lako zapaljivoj podlozi (npr. papiru, tekstilnim materijalima, itd.), odnosno u zapaljivoj okolini.** Zbog zagrijavanja punjača nastalog kod punjenja, postoji opasnost od požara.

► **Ne prekrivajte otvore za prozračivanje punjača.** U suprotnom se punjač može pregrijati i neće više ispravno raditi.

Održavanje

► **Izvadite aku-bateriju prije radova podešavanja ili čišćenja na vrtnom uređaju ili ako bi se vrtni uređaj neko vrijeme ostavio bez nadzora.** Kada rukujete ili radite oko oštih noževa, uvijek nosite rukavice za rad u vrtu.

- Kontrolirajte vrtni uređaj i u interesu sigurnosti zamijenite istrošene ili oštećene dijelove.
- Nosač noža prije skladištenja vrtnog alata uvijek podmažite sprejom za održavanje.
- Sve matice, svornjaci i vijci moraju biti čvrsto stegnuti, kako bi se zajamčilo sigurno radno stanje vrtnog uređaja.
- Provjerite da li dijelovi za zamjenu potječu od Boscha.
- **Nosač noža prije upotrebe uvijek podmažite sprejom za održavanje.**

Simboli

Dolje prikazani simboli od značaja su za čitanje i razumijevanje uputa za rukovanje. Obratite pozornost na ove simbole i njihovo značenje. Ispravno tumačenje simbola pomoći će vam da električni alat bolje i sigurnije koristite.

Simbol	Značenje
	Nosite zaštitne rukavice
	Nositi zaštitne naočale.
	Smjer gibanja
	Uključivanje
	Isključivanje
	Dopuštene radnje
	Zabranjena radnja
	Pribor

Uporaba za određenu namjenu

Vrtni uređaj je predviđen za rezanje i obrezivanje živica i grmova u kućanstvu i u privatnim vrtovima.

Tehnički podaci

Akumulatorske škarice za živicu		AHS 35-15 LI	AHS 350 LI	AHS 45-15 LI
Kataloški br.		3 600 H49 B..	3 600 H49 B..	3 600 H49 A..
Broj hodova pri praznom hodu	min ⁻¹	2400	2400	2400
Dužina rezanja	mm	350	350	450
Otvor zuba	mm	15	15	15
Težina odgovara EPTA-Procedure 01/2003	kg	1,9	1,9	2,0
Serijski broj		Vidjeti serijski broj (tipska pločica) na vrtnom uređaju		

Hrvatski | 223

Akumulatorske škarice za živicu				
		AHS 35-15 LI	AHS 350 LI	AHS 45-15 LI
Aku-baterija		Li-ionska	Li-ionska	Li-ionska
Kataloški br.		1 607 A35 02W	1 607 A35 02W	1 607 A35 02W
Nazivni napon	V	10,8	10,8	10,8
Kapacitet	Ah	2,0	2,0	2,0
Broj aku-čelija		3	3	3
Punjač		AL 1130 CV	AL 1130 CV	AL 1130 CV
Kataloški br.	EU	2 607 225 133	2 607 225 133	2 607 225 133
	UK	2 607 225 135	2 607 225 135	2 607 225 135
	AU	2 607 225 137	2 607 225 137	2 607 225 137
Struja punjenja	mA	3000	3000	3000
Dopušteno područje temperature punjenja	°C	0 – 45	0 – 45	0 – 45
Vrijeme punjenja (ispražnjene aku-baterije)	min	45	45	45
Težina odgovara EPTA-Procedure 01/2003		0,3	0,3	0,3
Klasa zaštite	kg	□ / II	□ / II	□ / II
Punjač		AL 1115 CV	AL 1115 CV	AL 1115 CV
Kataloški br.	EU	2 607 225 513	2 607 225 513	2 607 225 513
	UK	2 607 225 515	2 607 225 515	2 607 225 515
	AU	2 607 225 517	2 607 225 517	2 607 225 517
Struja punjenja	mA	1500	1500	1500
Dopušteno područje temperature punjenja	°C	0 – 45	0 – 45	0 – 45
Vrijeme punjenja (ispražnjene aku-baterije)	min	80	80	80
Težina odgovara EPTA-Procedure 01/2003	kg	0,3	0,3	0,3
Klasa zaštite		□ / II	□ / II	□ / II

Informacije o buci i vibracijama

Emisijske vrijednosti buke utvrđene sukladno EN 60745-2-15.

Razina buke uređaja vrednovana sa A obično iznosi: razina zvučnog tlaka 67 dB(A); razina učinka buke 87 dB(A). Nesigurnost K = 3 dB.

Nosite štitičke za sluh!

Ukupne vrijednosti vibracija a_{hv} (vektorski zbor u tri smjera) i nesigurnost K određeni su prema EN 60745-2-15: $a_{hv} < 2,5 \text{ m/s}^2$, $K = 1,5 \text{ m/s}^2$.

Prag vibracije naveden u ovim uputama izmjeren je postupkom mjerenja propisanim u EN 60745 i može se primijeniti za međusobnu usporedbu električnih alata. Prikladan je i za privremenu procjenu opterećenja od vibracija.

Navedeni prag vibracija predstavlja glavne primjene električnog alata. Ako se međutim električni alat koristi za druge primjene, s različitim priborom, radnim alatima koji odstupaju od navedenih ili se nedovoljno održavaju, prag vibracija može odstupati. Na taj se način može osjetno povećati opterećenje od vibracija tijekom čitavog vremenskog perioda rada.

Za točnu procjenu opterećenja od vibracija trebaju se uzeti u obzir i vremena u kojima je uređaj isključen, ili dođuše radi ali stvarno nije u primjeni. Na taj se način može osjetno smanjiti opterećenje od vibracija tijekom čitavog vremenskog perioda rada.

Prije djelovanja vibracija utvrdite dodatne mjere sigurnosti za zaštitu korisnika, kao npr.: održavanje električnog alata i radnih alata, kao i organiziranje radnih operacija.

Izjava o usklađenosti

Izjavljujemo pod vlastitom odgovornošću da proizvod opisan pod „Tehnički podaci“ odgovara svim relevantnim odredbama smjernica do 19. travnja 2016: 2006/95/EZ, a od 20. travnja 2016: 2014/35/EU, 2011/65/EU, do 19. travnja 2016: 2004/108/EZ, a od 20. travnja 2016: 2014/30/EU, 2006/42/EZ, 2000/14/EZ uključujući i njihove izmjene te da je sukladan sa slijedećim normama: EN 60745-1, EN 60745-2-15 (aku-uređaj), EN 60335-1, EN 60335-2-29 (punjač aku-baterija), 2000/14/EZ: Zajamčena razina zvučne snage 90 dB(A). Postupak vrednovanja usklađenosti prema Dodatku V. Kategorija proizvoda: 25

224 | Hrvatski

Tehnička dokumentacija (2006/42/EZ, 2000/14/EZ) može se dobiti kod:

Bosch Lawn and Garden Ltd., PT-HG/ENS-PA2,
Stowmarket, Suffolk IP14 1EY, England

Henk Becker Helmut Heinzelmann
Executive Vice President Head of Product Certification
Engineering PT/ETM9

ppa.
Henk Becker i.v. Helmut

Robert Bosch GmbH, Power Tools Division
70764 Leinfelden-Echterdingen, GERMANY
Leinfelden, 23.09.2015

Montaža i rad

Radnja	Slika	Stranica
Opseg isporuke	1	252
Stavljanje aku-baterije	2	252
Uključivanje	3	252
Isključivanje	4	253
Upute za rad	5	253
Održavanje noževa	6	254
Spremanje i transport	6	254
Biranje pribora	7	254

Puštanje u rad

Punjenje aku-baterije

- ▶ **Ne koristite neki drugi punjač.** Isporučeni punjač je prilagođen je Li-ionskim aku-baterijama ugrađenim u vrtnom uređaju.
- ▶ **Pridržavajte se mrežnog napona!** Napon izvora struje mora se podudarati s podacima na tipskoj pločici punjača. Punjači označeni s 230 V mogu raditi i na 220 V.

Aku-baterija je opremljena kontrolom temperature koja dopušta punjenje samo u temperaturnom području između 0 °C i 45 °C. Na taj će se način postići dugi vijek trajanja aku-baterije.

Napomena: Aku-baterija se isporučuje djelomično napunjena. Kako bi se zajamčio puni učinak aku-baterije, prije prve uporabe aku-baterije, napunite je do kraja u punjaču.

Li-ionska aku-baterija može se u svakom trenutku puniti, bez skraćivanja njenog vijeka trajanja. Prekid u procesu punjenja neće oštetiti aku-bateriju.

Li-ionska aku-baterija je preko zaštite „Electronic Cell Protection (ECP)“ zaštićena od dubinskog pražnjenja. Kada se isprazni aku-baterija, vrtni uređaj će se isključiti preko zaštitnog sklopa: Nož se više neće pomicati.

⚠ POZOR Nakon automatskog isključivanja vrtnog uređaja ne pritišćite više na prekidač za uključivanje/isključivanje. Aku-baterija bi se mogla oštetiti.

Proces punjenja

Proces punjenja počinje čim se mrežni utikač punjača utakne u utičnicu i aku-baterija nakon toga umetne u punjač.

Inteligentnim postupcima punjenja se automatski prepoznaje stanje napunjenosti aku-baterije i ovisno od temperature aku-baterije i napona, puni se sa optimalnom strujom punjenja.

Na taj se način čuva aku-baterija i ostaje uvijek potpuno napunjena kod spremanja u punjaču.

Napomena: Proces punjenja je moguć samo ako se temperatura aku-baterije nalazi u dopuštenom temperaturnom području punjenja, vidjeti poglavlje „Tehnički podaci“.

AL 1130 CV

Treperavo zeleno svjetlo pokazivača punjenja aku-baterije



Proces brzog punjenja će se signalizirati **treperenjem zelenog** pokazivača punjenja aku-baterije.

Napomena: Proces brzog punjenja moguć je samo ako je temperatura aku-baterije u dopuštenom području temperatura punjenja, vidjeti odjeljak „Tehnički podaci“.

Stalno svjetlo zelenog pokazivača punjenja aku-baterije



Stalno svjetlo zelenog pokazivača punjenja aku-baterije signalizira da je aku-baterija potpuno napunjena.

Aku-baterija se nakon toga može odmah koristiti.

Bez utaknute aku-baterije, **stalno svjetlo** pokazivača punjenja aku-baterije signalizira da je mrežni utikač utaknut i da je punjač pripravan za rad.

Stalno svjetlo crvenog pokazivača punjenja aku-baterije

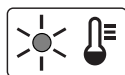

Stalno svjetlo crvenog pokazivača punjenja aku-baterije signalizira da je temperatura aku-baterije izvan dopuštenog temperaturnog područja punjenja, vidjeti

poglavlje „Tehnički podaci“. Čim se dosegne dopušteno temperaturno, punjač će automatski prespojiti na brzo punjenje.

Treperavo svjetlo crvenog pokazivača punjenja aku-baterije

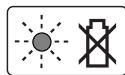

Treperavo crveno svjetlo pokazivača stanja napunjenosti aku-baterije signalizira neku smetnju u procesu punjenja aku-baterije, vidjeti odjeljak „Traženje greške“.

AL 1115 CV**Treperavo svjetlo pokazivača punjenja aku-baterije**

Proces punjenja se signalizira **treperenjem** pokazivača punjenja aku-baterije.

Stalno svjetlo pokazivača punjenja aku-baterije

Stalno svjetlo pokazivača punjenja aku-baterije signalizira da je aku-baterija potpuno napunjena **ili** da je temperatura aku-baterije izvan

dopuštenog područja temperature punjenja i zbog toga se ne može napuniti. Čim se dosegne dopušteno područje temperature, aku-baterija će se napuniti.

Bez utaknute aku-baterije, **stalno svjetlo** pokazivača punjenja aku-baterije signalizira da je mrežni utikač utaknut i da je punjač pripravan za rad.

Napomene uz punjenje

Kod kontinuiranih, odnosno višekratno uzastopnih ciklusa punjenja bez prekida, punjač bi se mogao zagrijati. To nije štetno i ne ukazuje na tehničku neispravnost punjača.

Bitno skraćanje vremena rada nakon punjenja pokazuje da je aku-baterija istrošena i da je treba zamijeniti.

Upute za rad

- ▶ **Vrtni uređaj držite na dovoljnom razmaku od tijela. Kod toga pazite na siguran i stabilan položaj tijela.**
- ▶ **Pri spremanju vrtni uređaj ne vješajte za ručku ili za prekidač.**

Antiblokadni mehanizam

Ako bi se nož za rezanje blokirao u čvrstom materijalu, povećat će se opterećenje elektromotora. Inteligentna mikroelektronika prepoznaje ovo stanje preopterećenja i više puta ponavlja prespajanje motora i time sprječava blokiranje noža za rezanje i kako bi prorezao oko materijala. Ovo čujno prespajanje traje do 3 s.

Nakon prorezivanja vrtni uređaj dalje radi u normalnom radnom stanju ili nož za rezanje u stalnom stanju preopterećenja automatski ostaje mirovati u otvorenom stanju (npr. ako bi komad žičane ograde nehotično blokirao vrtni uređaj).

Traženje greške

Simptomi	Mogući uzroci	Pomoć
Škare ne rade	Ispraznjena aku-baterija	Napuniti aku-bateriju. Vidjeti i upute za punjenje
	Zapor uključivanja nije ispravno blokiran	Za ispravnu uporabu vidjeti „Upute za montažu i rukovanje“.
Škare rade sa prekidima	Neispravno unutarnje ožičenje vrtnog uređaja	Zatražiti pomoć ovlaštenog servisa
	Neispravan prekidač za uključivanje/isključivanje	Zatražiti pomoć ovlaštenog servisa
	Smjer rotacije motora se stalno mijenja i motor će se zaustaviti nakon cca. 3 sekunde	Vidjeti „Upute za rad“ (antiblokadni mehanizam)
Motor radi ali nož miruje	Unutarnja pogreška	Zatražiti pomoć ovlaštenog servisa
Nož se zagrijava	Nož je tup	Nosač noža treba naoštрити
	Nož ima na sebi zareze	Nosač noža treba kontrolirati
	Preveliko trenje zbog manjkavog podmazivanja	Poprskati sa mazivim uljem
Nož se ne pomiče	Ispraznjena aku-baterija	Napuniti aku-bateriju. Vidjeti i upute za punjenje
	Vrtni uređaj je neispravan	Zatražiti pomoć ovlaštenog servisa
Jake vibracije/šumovi	Vrtni uređaj je neispravan	Zatražiti pomoć ovlaštenog servisa

226 | Hrvatski

Simptomi	Mogući uzroci	Pomoć
Suviše kratko trajanje rezanja po jednom punjenju aku-baterije	Preveliko trenje zbog manjkavog podmazivanja	Poprskati sa mazivim uljem
	Nož se mora očistiti	Očistiti nož
	Aku-baterija nije do kraja napunjena	Napuniti aku-bateriju. Vidjeti i upute za punjenje
Pokazivač punjenja aku-baterije stalno svijetli Nije moguć proces punjenja	Aku-baterija nije (ispravno) napunjena	Aku-bateriju ispravno napuniti na punjaču
	Zaprljani kontakti aku-baterije	Očistiti kontakte aku-baterije; npr. višekratnim spajanjem i odspajanjem aku-baterije, prema potrebi zamijeniti aku-bateriju
	Neispravna aku-baterija	Zamijeniti aku-bateriju
Nož se pomiče polako ili ne djeluje antiblokadni mehanizam	Ispražnjena aku-baterija	Napuniti aku-bateriju. Vidjeti i upute za punjenje
	Aku-baterija je uskladištena izvan dopuštenog temperaturnog područja	Aku-bateriju ostaviti da se zagrije na temperaturu prostorije (unutar dopuštenog temperaturnog područja za aku-bateriju od 0 – 45 °C)
Ne svijetli pokazivač napunjenosti aku-baterije	Mrežni utikač punjača nije (ispravno) utaknut	Mrežni utikač (do kraja) utaknuti u utičnicu
	Neispravna utičnica, mrežni kabel ili punjač	Ispitati mrežni napon, punjač prema potrebi dati na kontrolu ovlaštenom servisu za Bosch električne alate

Servisiranje i savjetovanje o primjeni

www.bosch-garden.com

Za slučaj povratnih upita ili naručivanja rezervnih dijelova, molimo vas neizostavno navedite 10-znamenkasti kataloški broj sa tipske pločice električnog alata.

Hrvatski

Robert Bosch d.o.o
Kneza Branimira 22
10040 Zagreb
Tel.: (01) 2958051
Fax: (01) 2958050

Transport

Li-ionske aku-baterije ugrađene u električnom alatu podliježu zakonu o transportu opasnih tvari. Aku-baterije korisnik može bez ikakvih preduvjeta transportirati cestovnim transportom. Ako transport obavlja treća strana (npr. transport zrakoplovom ili špedicijom), treba se pridržavati posebnih zahtjeva obzirom na ambalažu i označavanje. Kod pripreme ovakvih pošiljki za transport prethodno se treba savjetovati sa stručnjakom za transport opasnih tvari.

Aku-bateriju šaljite nekim transportnim sredstvom samo ako je njeno kućište neoštećeno. Obljepite otvorene kontakte i zapakirajte aku-bateriju tako da se ne može pomicati u ambalaži. Molimo pridržavajte se i eventualnih dodatnih nacionalnih propisa.

Zbrinjavanje

Vrtno uređaje, punjače i aku-bateriju/baterije ne bacajte u kućni otpad!

Samo za zemlje EU:



Prema Europskim smjernicama 2012/19/EU, neuporabivi električni i elektronički uređaji i prema Smjernicama 2006/66/EC neispravne ili istrošene aku-baterije/baterije moraju se odvojeno sakupljati i dovesti na ekološki prihvatljivo recikliranje.

Aku-baterije/baterije:



Li-Ion:

Molimo pridržavajte se napomena u odjeljku „Transport“.

Zadržavamo pravo na promjene.

Eesti

Ohutusnõuded

Piltsümbolite selgitus



Lugege läbi kasutusjuhend.



Kaitske elektrilist tööriista vihma eest.



Enne seadistus- või puhastustööde tegemist või aiatööriista hoiulepanekut eemaldage tööriistast aku.

Üldised ohutusjuhised

⚠ TÄHELEPANU Kõik ohutusnõuded ja juhised tuleb läbi lugeda. Ohutusnõuete ja juhiste eiramise tagajärjeks võib olla elektrilöökk, tulekahju ja/või rasked vigastused.

Hoidke kõik ohutusnõuded ja juhised edasiseks kasutamiseks hoolikalt alles.

Allpool kasutatud mõiste „Elektriline tööriist“ käib võrgutoitega (toitejuhtmega) elektriliste tööriistade ja akutoitega (ilma toitejuhtmeta) elektriliste tööriistade kohta.

Ohutusnõuded tööpiirkonnas

- ▶ **Töökoht peab olema puhas ja hästi valgustatud.** Töökohas valitsev segadus ja hämarus võib põhjustada õnnetusi.
- ▶ **Ärge kasutage elektrilist tööriista plahvatusohtlikus keskkonnas, kus leidub tuleohtlikke vedelikke, gaase või tolmu.** Elektrilistest tööriistadest lööb sädemeid, mis võivad tolmu või auru süüdata.
- ▶ **Elektrilise tööriista kasutamise ajal hoidke lapsed ja teised isikud töökohast eema.** Kui Teie tähelepanu kõrvale juhitakse, võib seade Teie kontrolli alt väljuda.

Elektriohutus

- ▶ **Elektrilise tööriista pistik peab pistikupessa sobima. Pistiku kallal ei tohi teha mingeid muudatusi. Ärge kasutage kaitsemaandusega elektriliste tööriistade puhul adapterpistikuid.** Muutmata pistikud ja sobivad pistikupesad vähendavad elektrilöögi saamise riski.
- ▶ **Vältige kehakontakti maandatud pindadega, nagu torud, radiaatorid, pliivid ja külmikud.** Kui Teie keha on maandatud, on elektrilöögi oht suurem.
- ▶ **Hoidke seadet vihma ja niiskuse eest.** Kui elektrilisse tööriista on sattunud vett, on elektrilöögi oht suurem.
- ▶ **Ärge kasutage toitejuhet otstarvetel, milleks see ei ole ette nähtud, näiteks elektrilise tööriista kandmiseks, ülesriputamiseks või pistiku pistikupesast väljatõmbamiseks. Hoidke toitejuhet kuumuse, õli, teravate servade ja seadme liikuvate osade eest.**

Kahjustatud või keerduläinud toitejuhtmed suurendavad elektrilöögi ohtu.

- ▶ **Kui töötate elektrilise tööriistaga vabas õhus, kasutage ainult selliseid pikendusjuhtmeid, mida on lubatud kasutada ka välistingimustes.** Välistingimustes kasutamiseks sobiva pikendusjuhtme kasutamine vähendab elektrilöögi ohtu.
- ▶ **Kui elektrilise tööriista kasutamine niiskes keskkonnas on vältimatu, kasutage rikkevoolukaitselüliti.** Rikkevoolukaitselüliti kasutamine vähendab elektrilöögi ohtu.

Inimeste turvalisus

- ▶ **Olge tähelepanelik, jälgige, mida Te teete, ning toimige elektrilise tööriistaga töötades kaalutletult. Ärge kasutage elektrilist tööriista, kui olete väsinud või uimastite, alkoholi või ravimite mõju all.** Hetkeline tähelepanematus seadme kasutamisel võib põhjustada tõsiseid vigastusi.
- ▶ **Kandke isikukaitsevahendeid ja alati kaitseprille.** Isikukaitsevahendite, näiteks tolmu maski, libisemiskindlate turvajalatsite, kaitsekiivri või kuulmiskaitsevahendite kandmine – sõltuvalt elektrilise tööriista tüübist ja kasutusala – vähendab vigastuste ohtu.
- ▶ **Vältige seadme tahtmatut käivitamist. Enne pistiku ühendamist pistikupessa, aku ühendamist seadme külge, seadme ülestõstmist ja kandmist veenduge, et elektriline tööriist on välja lülitatud.** Kui hoiate elektrilise tööriista kandmisel sõrme lülil või ühendate vooluvõrku sisselülitatud seadme, võivad tagajärjeks olla õnnetused.
- ▶ **Enne elektrilise tööriista sisselülitamist eemaldage selle küljest reguleerimis- ja mutrivõtmed.** Seadme pöörleva osa küljes olev reguleerimis- või mutrivõti võib põhjustada vigastusi.
- ▶ **Vältige ebataolist kehaasendit. Võtke stabiilne tööasend ja hoidke kogu aeg tasakaalu.** Nii saate elektrilist tööriista ootamatutes olukordades paremini kontrollida.
- ▶ **Kandke sobivat rõivastust. Ärge kandke laiu riideid ega ehteid. Hoidke juuksed, rõivad ja kindad seadme liikuvatest osadest eemal.** Lotendavad riided, ehted või pikad juuksed võivad sattuda seadme liikuvate osade vahele.
- ▶ **Kui on võimalik paigaldada tolmueemaldus- ja tolmu kogumisseadiseid, veenduge, et need on seadmega ühendatud ja et neid kasutatakse õigesti.** Tolmueemaldusseadise kasutamine vähendab tolmust põhjustatud ohte.

Elektriliste tööriistade hoolikas käsitlemine ja kasutamine

- ▶ **Ärge koormake seadet üle. Kasutage töö tegemiseks selleks ettenähtud elektrilist tööriista.** Sobiva elektrilise tööriistaga töötate ettenähtud jõudluspiirides efektiivsemalt ja ohutumalt.

228 | Eesti

- ▶ **Ärge kasutage elektrilist tööriista, mille lüliti on rikkis.** Elektriline tööriist, mida ei ole enam võimalik lülitist sisse ja välja lülitada, on ohtlik ning tuleb parandada.
- ▶ **Tõmmake pistik pistikupesast välja ja/või eemaldage seadmest aku enne seadme reguleerimist, tarvikute vahetamist ja seadme ärapanekut.** See ettevaatusabinõu väldib elektrilise tööriista soovimatut käivitamist.
- ▶ **Kasutusvälisel ajal hoidke elektrilisi tööriistu lastele kättesaamatus kohas. Ärge laske seadet kasutada isikutel, kes seadet ei tunne või pole siintoodud juhiseid lugenud.** Asjatundmatute isikute käes on elektrilised tööriistad ohtlikud.
- ▶ **Hoolitsege seadme eest korralikult. Kontrollige, kas seadme liikuvad osad töötavad veatult ega kiildu kiini. Veenduge, et seadme detailid ei ole murdunud või kahjustatud määral, mis mõjutab seadme töökindlust. Laske kahjustatud detailid enne seadme kasutamist parandada.** Paljude õnnetuste põhjuseks on halvasti hooldatud elektrilised tööriistad.
- ▶ **Hoidke löiketarvikud teravad ja puhtad.** Hoolikalt hooldatud, teravate lõikeservadega löiketarvikud kiilduvad harvemini kinni ja neid on lihtsam juhtida.
- ▶ **Kasutage elektrilist tööriista, lisavarustust, tarvikuid jne vastavalt siintoodud juhistele ning nii, nagu konkreetse seadmetüübi jaoks ette nähtud. Arvestage seejuures töötingimuste ja teostatava töö iseloomuga.** Elektriliste tööriistade nõuetevastane kasutamine võib põhjustada ohtlikke olukordi.

Akutööriistade hoolikas käsitsemine ja kasutamine

- ▶ **Laadige akusid ainult tootja poolt soovitatud akulaadijatega.** Akulaadija, mis sobib teatud tüüpi akudele, muutub tuleohtlikuks, kui seda kasutatakse teiste akudega.
- ▶ **Kasutage elektrilistes tööriistades ainult selleks ettenähtud akusid.** Teiste akude kasutamine võib põhjustada vigastusi ja tulekahjuohtu.
- ▶ **Hoidke kasutusel mitteolevad akud eemal kirjaklambritest, müntidest, võtmetest, naeltest, kruvidest või teistest väikestest metallesemetest, mis võivad kontaktid omavahel ühendada.** Akukontaktide vahel tekkiva lühise tagajärjeks võivad olla põletused või tulekahju.
- ▶ **Väärkasutuse korral võib akuvedelik välja voolata. Vältige sellega kokkupuudet. Juhusliku kokkupuute korral loputage kahjustatud kohta veega. Kui vedelik satub silma, pöörduge lisaks arsti poole.** Väljavoolav akuvedelik võib põhjustada nahaärritusi või põletusi.

Teenindus

- ▶ **Laske elektrilist tööriista parandada ainult kvalifitseeritud spetsialistidel, kes kasutavad originaalvaruosi.** Nii tagate püsivalt seadme ohutu töö.

Ohutusnõuded hekikäärde kasutamisel

- ▶ **Hoidke oma keha löiketerast eemal. Ärge püüdke mahalõigatud materjali eemaldada või lõigatavat materjali kinni hoida, kui löiketera liigub. Kinnijäänud materjal eemaldage ainult siis, kui seade on välja lülitatud.** Hetkeline tähelepanematus hekikäärde kasutamisel võib põhjustada raskeid vigastusi.
- ▶ **Kandmise ajal hoidke hekikääre käepidemest. Kandmise ajal peab löiketera seisma. Hekikäärde transportimisel ja hoidmisel alati peale kaitsekate.** Seadme hoolika käsitlemisega saab vältida löiketerast põhjustatud vigastusi.
- ▶ **Hoidke seadet üksnes isoleeritud käepidemest, sest löiketera võib tabada varjatud elektrijuhet.** Löiketera kokkupuude pingele all oleva elektrijuhtmega võib pingestada seadme metallosad ja põhjustada elektrilöögi.

Täiendavad ohutusnõuded

- ▶ Seadet ei tohi kasutada inimesed (sealhulgas lapsed), kelle füüsilised või vaimsed võimed on piiratud või kellel puuduvad seadme kasutamiseks vajalikud kogemused ja teadmised, välja arvatud juhul, kui nad kasutavad seadet nende turvalisuse eest vastutava isiku järelevalve all, kes annab neile juhiseid seadme kasutamiseks. Et vältida seadmega mängimise võimalust, ei tohi jätta lapsi seadme lähedusse järelevalveta.
- ▶ **Hoidke elektrilist tööriista töötades mõlema käega ja säilitage stabiilne asend.** Elektriline tööriist püsib kahe käega hoides kindlamini käes.
- ▶ **Enne käestpanekut oodake, kuni elektriline tööriist on seiskunud.**
- ▶ Töötamise ajal ei tohi 3 meetri raadiuses olla teisi inimesi ega loomi. Seadme kasutaja vastutab tööpiirkonnas viibivate kõrvaliste inimeste eest.
- ▶ Ärge võtke kinni hekikäärde löiketerast.
- ▶ Ärge lubage hekikääre kasutada lastel või isikutel, kes pole tutvunud seadme kasutusjuhistega. Seadme kasutaja vanus võib olla sätestatud konkreetse riigi õigusaktides.
- ▶ Ärge kasutage hekikääre, kui vahetus läheduses viibivad inimesed, eeskätt lapsed, või koduloomad.
- ▶ Seadme käsitseja või kasutaja vastutab õnnetusjuhtumite ja teistele inimestele või nende varale tekitatud kahju eest.
- ▶ Ärge kasutage hekikääre, kui olete paljajalu või lahtiste jalanõudega. Kandke alati turvalisi jalatseid ja pikki pükse. Soovitatav on kanda kaitsekindaid, mittelibisevaid jalatseid ja kaitseprille. Ärge kandke laiu riideid või ehteid, mis võivad jääda seadme liikuvate osade vahele.
- ▶ Vaadake lõigatav hekk hoolikalt üle ja kõrvaldage kõik traadid ja muud võõrkehaded.
- ▶ Enne kasutamist kontrollige, kas löiketerad ja löiketerade kruvid ning löikemehhanismi teised osad on terved. Ärge kunagi kasutage seadet, mille löikemehhanism on vigastatud või väga kulunud.
- ▶ Tutvuge hekikäärde käsitusjuhistega, et saaksite hekikääre ohu korral kohe seisata.

- ▶ Pügake hekki ainult päevalgel või hea kunstliku valgustuse korral.
- ▶ Ärge kasutage hekikääre, mille kaitseseadised on defektsed või külge monteerimata.
- ▶ Enne töö alustamist veenduge, et kõik hekikäärde komplekti kuuluvad käepidemed ja kaitseseadised on paigaldatud. Ärge püüdke tööle rakendada hekikääre, mis on täielikult kokku panemata või mida on lubamatult muudetud.
- ▶ Ärge hoidke hekikääre kaitseseadistest.
- ▶ Hekikäärdega töötamisel võtke stabiilne asend ja hoidke kogu aeg tasakaalu, seda eriti siis, kui töötate redelil või alusel seistes.
- ▶ Olge teadlik ümbritsevast keskkonnast ja võimalikest ohtudest, mida Te heki lõikamise ajal ei pruugi tähele panna.
- ▶ Veenduge, et kõik mutrid, poldid ja kruvid on kõvasti kinni keeratud ja et hekikäär on korrektselt kokku pandud.
- ▶ Hoidke hekikääre kuivas, kõrgel asuvas või lukustatud kohas, kuhu lastel juurdepääs puudub.
- ▶ Kulunud ja kahjustatud osad vahetage ohutuse huvides välja.
- ▶ Kui Teil ei ole asjaomast väljaõpet, ärge püüdke aiatööriista ise parandada.
- ▶ Veenduge, et varuosad pärinevad Boschilt.

Juhised aku käsitlemiseks

- ▶ **Enne aku paigaldamist veenduge, et aiatööriist on välja lülitatud.** Aku paigaldamine aiatööriista, mis on sisse lülitatud, võib põhjustada vigastusi.
- ▶ **Kasutage üksnes selle aiatööriista jaoks ettenähtud Boschi akusid.** Teiste akude kasutamine võib põhjustada vigastuste ja tulekahju ohu.
- ▶ **Ärge avage akut.** Esineb lühise oht.



Kaitske akut kuumuse, sealhulgas pideva päikesekiirguse eest, samuti vee, tule ja niiskuse eest. Esineb plahvatusoht.
- ▶ **Aku vigastamisel ja ebaõigel käsitlemisel võib akut eralduda aure. Ohutage ruumi, halva enesetunde korral pöörduge arsti poole.** Aurud võivad ärritada hingamisteid.
- ▶ **Kasutage akut üksnes koos Boschi tööriistaga.** Ainult nii on aku ohtliku liigpinge eest kaitstud.
- ▶ **Teravad esemed, näiteks naelad või kruvikeerajad, samuti löögid, põrutused jmt võivad akut kahjustada.** Akukontaktide vahel võib tekkida lühis ja aku võib süttida, suitsema hakata, plahvatada või üle kuumeneda.
- ▶ **Ärge tekitage akukontaktide vahel lühist.** Esineb plahvatusoht.
- ▶ Kaitske akut niiskuse ja vee eest.
- ▶ Hoidke akut temperatuuril –20 °C kuni 50 °C. Ärge jätke akut suvel autosse.
- ▶ Puhastage aku ventilatsiooniasendid pehme, puhta ja kuiva pintsliga.

Ohutusnõuded akulaadijate kasutamisel



Kõik ohutusnõuded ja juhised tuleb läbi lugeda.

Ohutusnõuete ja juhiste eiramise tagajärjeks võib olla elektrilöök, tulekahju ja/või rasked vigastused.

Hoidke käesolevad juhised hoolikalt alles.

Kasutage akulaadijat üksnes siis, kui Teil on täielik ülevaade selle kõikidest funktsioonidest ning suudate seda kasutada piiranguteta või kui olete saanud asjaomase väljaõppe.

- ▶ **Laadimisseadet ei tohi kasutada lapsed ja isikud, kelle vaimsed või füüsilised võimed on piiratud või kellel puuduvad seadme kasutamiseks vajalikud teadmised ja kogemused. Üle 8 aasta vanused lapsed ja isikud, kelle füüsilised või vaimsed võimed on piiratud või kellel puuduvad seadme kasutamiseks vajalikud teadmised ja kogemused, tohivad laadimisseadet kasutada vaid siis, kui nende üle teostatakse järelevalvet või kui neile on antud täpsed juhised laadimisseadme ohutuks käsitlemiseks ja kui nad mõistavad seadmega kaasnevat ohte.** Vastasel korral tekib valest käsitlemisest põhjustatud kehavigastuste ja varalise kahju oht.
- ▶ **Ärge jätke lapsi seadme kasutamise, puhastamise ja hooldamise ajal järelevalveta.** Nii tagate, et lapsed ei hakka laadimisseadmega mängima.

230 | Eesti

► **Laadige üksnes Boschi liitiumioon-akusid, mille mahtuvus on vähemalt 2,0 Ah (alates 3 akuelemendist). Akupinge peab vastama laadimisseadme laadimispingele. Ärge laadige patareisid, mis ei ole taaslaetavad.**

Vastasel juhul tekib tulekahju ja plahvatusoht.



Ärge jätke akulaadijat vihma ega niiskuse kätte. Vee sissetungimine elektrilisse tööriista suurendab elektrilöögi ohtu.

- **Laadige ainult Boschi liitium-ioonakusid. Akupinge peab vastama laadimisseadme laadimispingele.** Vastasel juhul tekib tulekahju ja plahvatusoht.
- **Hoidke akulaadija puhas.** Mustus tekitab elektrilöögi ohtu.
- **Iga kord enne kasutamist kontrollige üle laadija, toitejuhe ja pistik. Vigastuste tuvastamisel ärge akulaadijat kasutage. Ärge avage akulaadijat ise ja laske seda parandada vaid vastava ala spetsialistidel, kes kasutavad originaalvaruosi.** Vigastatud akulaadija, toitejuhe ja pistik suurendavad elektrilöögi ohtu.
- **Ärge kasutage akulaadijat kergestisüttival pinnal (nt paberil, tekstiilidel jmt) ja süttimisohlikus keskkonnas.** Akulaadija kuumeneb laadimisel, mistõttu tekkib tulekahjuoht.
- **Ärge katke laadimisseadme ventilatsiooniavasid kinni.** Vastasel korral võib laadimisseade üle kuumeneda ja selle nõuetekohane töö ei ole enam tagatud.

Hooldus

- **Enne seadistus- või puhastustööde tegemist või aiatööriista hoiulepanekut eemaldage tööriistast aku.** Kandke alati aiakindaid, kui reguleerite seadet teravate lõiketerade piirkonnas.
- Kontrollige aiatööriista ja asendage kulunud ja vigastatud osad tööohutuse tagamiseks uutega.

- Enne aiatööriista hoiulepanekut pihustage terale alati hooldusvahendit.
- Veenduge, et kõik mutrid, poldid ja kruvid on kõvasti kinni keeratud ja et aiatööriist on korrektselt kokku pandud.
- Veenduge, et varuosad pärinevad Boschilt.
- **Enne kasutamist pihustage terale alati hooldusvahendit.**

Sümbolid

Järgmised piltsümbolid on olulised kasutusjuhendi lugemisel ja mõistmisel. Pidage palun piltsümbolid ja nende tähendus meeles. Piltsümbolite õige tõlgendamine aitab Teil seadet tõhusamalt ja ohutumalt käsitseda.

Sümbol	Tähendus
	Kandke kaitsekindaid
	Kandke kaitseprille.
	Liikumissuund
	Sisselülitamine
	Väljalülitamine
	Lubatud toiming
	Keelatud toiming
	Lisatarvikud

Nõuetekohane kasutamine

Aiatööriist on ette nähtud hekkide ja põõsaste lõikamiseks ja pügamiseks kodusaias.

Tehnilised andmed

Akuhekikääd		AHS 35-15 LI	AHS 350 LI	AHS 45-15 LI
Tootenumber		3 600 H49 B..	3 600 H49 B..	3 600 H49 A..
Tühiikäigusagedus	min ⁻¹	2400	2400	2400
Lõikepikkus	mm	350	350	450
Hammaste vahekaugus	mm	15	15	15
Kaal EPTA-Procedure 01/2003 järgi	kg	1,9	1,9	2,0
Seerianumber		Vt aiatööriista andmesildil olevat seerianumbrit		

Eesti | 231

Akuhekikäärid	AHS 35-15 LI	AHS 350 LI	AHS 45-15 LI
Aku	liitium-ioon	liitium-ioon	liitium-ioon
Tootenumbr	1 607 A35 02W	1 607 A35 02W	1 607 A35 02W
Nimipinge	V 10,8	10,8	10,8
Mahtuvus	Ah 2,0	2,0	2,0
Akuelementide arv	3	3	3
Akulaadimisseade	AL 1130 CV	AL 1130 CV	AL 1130 CV
Tootenumbr	EU 2 607 225 133 UK 2 607 225 135 AU 2 607 225 137	2 607 225 133 2 607 225 135 2 607 225 137	2 607 225 133 2 607 225 135 2 607 225 137
Laadimisvool	mA 3000	3000	3000
Lubatud laadimistemperatuur	°C 0 – 45	0 – 45	0 – 45
Laadimisaeg (tühja aku puhul)	min 45	45	45
Kaal EPTA-Procedure 01/2003 järgi	0,3	0,3	0,3
Kaitseaste	kg □ / II	□ / II	□ / II
Akulaadimisseade	AL 1115 CV	AL 1115 CV	AL 1115 CV
Tootenumbr	EU 2 607 225 513 UK 2 607 225 515 AU 2 607 225 517	2 607 225 513 2 607 225 515 2 607 225 517	2 607 225 513 2 607 225 515 2 607 225 517
Laadimisvool	mA 1500	1500	1500
Lubatud laadimistemperatuur	°C 0 – 45	0 – 45	0 – 45
Laadimisaeg (tühja aku puhul)	min 80	80	80
Kaal EPTA-Procedure 01/2003 järgi	kg 0,3	0,3	0,3
Kaitseaste	kg □ / II	□ / II	□ / II

Andmed müra/vibratsiooni kohta

Müratase määratud kooskõlas standardiga EN 60745-2-15. Seadme A-korrigeeritud müratase on üldjuhul: Helirõhu tase 67 dB(A); helivõimsuse tase 87 dB(A). Mõõtemääramatus K = 3 dB.

Kasutage kuulmiskaitsevahendeid!

Vibratsioonitase a_{hv} (kolme telje vektorsumma) ja mõõtemääramatus K, kindlaks tehtud kooskõlas standardiga EN 60745-2-15:

$$a_{hv} < 2,5 \text{ m/s}^2, K = 1,5 \text{ m/s}^2.$$

Käesolevas juhendis esitatud vibratsioonitase on mõõdetud standardi EN 60745 kohase mõõtemetodi järgi ja seda saab kasutada elektriliste tööriistade omavaheliseks võrdlemiseks. See sobib ka vibratsiooni esialgseks hindamiseks.

Toodud vibratsioonitase on tüüpiline elektrilise tööriista kasutamisel ettenähtud töödeks. Kui elektrilist tööriista kasutatakse muudeks töödeks, kui kasutatakse teisi tarvikuid või kui tööriista hooldus pole piisav, võib vibratsioonitase olla siiski teistsugune. Sellest tingituna võib vibratsioon olla tööperioodil tervikuna tunduvalt suurem.

Vibratsiooni täpseks hindamiseks tuleb arvesse võtta ka aega, mil seade oli välja lülitatud või küll sisse lülitatud, kuid tegelikult tööle rakendamata. Sellest tingituna võib vibratsioon olla tööperioodil tervikuna tunduvalt väiksem. Rakendage tööriista kasutaja kaitsmiseks vibratsiooni mõju eest täiendavaid kaitsemeetmeid, näiteks: hooldage tööriista ja tarvikuid piisavalt, hoidke käed soojas, tagage sujuv töökorraldus.

Vastavus normidele

Kinnitame ainuvastutajana, et punktis „Tehnilised andmed“ kirjeldatud toode on vastavuses direktiivide kuni 19. aprillini 2016 kehtiva direktiivi 2006/95/EÜ, alates 20. aprillist 2016 kehtiva direktiivi 2014/35/EL, 2011/65/EL, kuni 19. aprillini 2016 kehtiva direktiivi 2004/108/EL, alates 20. aprillist 2016 kehtiva direktiivi 2014/30/EL, 2006/42/EÜ, 2000/14/EÜ ja viidatud direktiivide muudetud redaktsioonides sätestatud asjakohaste nõuetega ning järgmiste standarditega: EN 60745-1, EN 60745-2-15 (akutööriistad), EN 60335-1, EN 60335-2-29 (laadimisseadmed). 2000/14/EÜ: Garanteeritud helivõimsustase 90 dB(A). Vastavuse hindamise meetod vastavalt lisale V.

232 | Eesti

Tootekategooria: 25

Tehniline toimik (2006/42/EÜ, 2000/14/EÜ) saadaval:
Bosch Lawn and Garden Ltd., PT-HG/ENS-PA2,
Stowmarket, Suffolk IP14 1EY, England

Henk Becker Helmut Heinzelmann
Executive Vice President Head of Product Certification
Engineering PT/ETM9

Henk Becker *i.v. Heinzelmann*

Robert Bosch GmbH, Power Tools Division
70764 Leinfelden-Echterdingen, GERMANY
Leinfelden, 23.09.2015

Kokkupanek ja kasutamine

Toimingu eesmärk	Joonis	Lehekülg
Tarnekomplekt	1	252
Aku paigaldamine	2	252
Sisselülitamine	3	252
Väljalülitamine	4	253
Tööjuhised	5	253
Lõiketerade hooldus	6	254
Hoidmine ja transportimine	6	254
Lisatarviku valik	7	254

Kasutuselevõtt

Aku laadimine

- ▶ **Teiste akulaadimiseadmete kasutamine on keelatud.** Komplekti kuuluv akulaadimiseadme on kohandatud Teie elektrilisse tööriista paigaldatud li-ion-akuga.
- ▶ **Pöörake tähelepanu võrgupingele!** Võrgupinge peab ühima tööriista andmesildil märgitud pingega. Andmesildil toodud 230 V seadmeid võib kasutada ka 220 V võrgupinge korral.

Aku on varustatud temperatuurikontrolliga, mis lubab akut laadida üksnes temperatuuril 0 °C kuni 45 °C. See tagab aku pika kasutusea.

Märkus: Aku on tarnimisel osaliselt laetud. Et tagada aku täit mahtuvust, laadige aku enne esmakordset kasutamist akulaadimiseadmes täiesti täis.

Li-ion-akut võib laadida igal ajal, ilma et see lühendaks aku kasutusiga. Laadimise katkestamine ei kahjusta akut.

Liitium-ion-akut kaitseb süvatühjenemise eest elementide elektrooniline kaitse „Electronic Cell Protection (ECP)“. Tühjenenud aku korral lülitab kaitselülitit aiatööriista välja: lõiketera ei liigu enam.

⚠ TÄHELEPANU Pärast aiatööriista automaatset väljalülitamist ärge vajutage enam lülitile (sisse/välja). Aku võib kahjustuda.

Laadimine

Laadimine algab niipea, kui akulaadija võrgupistik ühendatakse pistikupessa ja aku asetatakse akulaadimiseadmesse.

Intelligentne laadimine tuvastab aku laetuse astme automaatselt ja akut laetakse sõltuvalt aku temperatuurist ja pingest optimaalse laadimisvooluga.

See säästab akut ja aku jääb akulaadijas alati täielikult laetuks.

Märkus: Laadimine on võimalik üksnes siis, kui aku temperatuur on lubatud vahemikus, vt punkti „Tehnilised andmed“.

AL 1130 CV

Aku roheline vilkuv laadimisnäit



Kiirlaadimist signaleerib aku **vilkuv roheline** laadimisnäit.

Märkus: Kiirlaadimine on võimalik üksnes siis, kui aku temperatuur on laadimiseks ettenähtud vahemikus, vt punkti „Tehnilised andmed“.

Pidevalt põlev roheline laadimisnäit



Pidevalt põlev roheline laadimisnäit signaleerib, et aku on täielikult laetud.

Seejärel võib aku akulaadijast välja võtta ja seadmega ühendada.

Kui akut ei ole paigaldatud, annab **pideva tulega** põlev laadimisnäit märku sellest, et pistik on ühendatud pistikupessa ja akulaadija on töövalmis.

Pidevalt põlev punane laadimisnäit

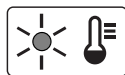

Pidevalt põlev punane laadimisnäit signaleerib, et aku temperatuur on väljaspool lubatud temperatuurivahemikku, vt punkti

„Tehnilised andmed“. Kohe kui aku on saavutanud vajaliku temperatuuri, lülitub laadimiseadme automaatselt kiirlaadimisele.

Vilkuv punane laadimisnäit

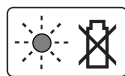

Kui **tuli** aku **punasel** laadimisnäidikul vilgub, siis annab see märku laadimisprotsessi mõnest muust häirest, vt punkt „Vea otsing“.

AL 1115 CV

Aku laadimisnäidu vilkuv tuli



Laadimisprotsessi signaleerib **vilkuv** laadimisnäit.

Aku laadimisnäidu pidev tuli



Pidevalt põlev laadimisnäit signaliseerib, et aku on täis laetud **või** et aku temperatuur on väljaspool lubatud vahemikku ja akut ei ole

seetõttu võimalik laadida. Laadimine algab kohe, kui aku on saavutanud lubatud temperatuuri.

Kui akut ei ole paigaldatud, annab **pideva tulega** põlev laadimisnäit märku sellest, et pistik on ühendatud pistikupeessa ja akulaadija on töövalmis.

Laadimisjuhised

Pideva või mitme üksteisele järgneva laadimistsükli puhul võib akulaadimisese soojeneda. See on normaalne ega viita tehnilisele defektile.

Oluliselt lühenenud kasutusaeg pärast laadimist näitab, et aku on muutunud kasutuskõlbmatuks ja tuleb välja vahetada.

Tööjuhised

- ▶ **Hoidke aiatööriista kehast piisavas kauguses. Võtke ohutu ja stabiilne asend.**
- ▶ **Kasutusvälisel ajal ärge pange aiatööriista käepidemest ega lülitist rippuma.**

Blokeerumisvastane mehhanism

Kui löiketera kiilub kõvas materjalis kinni, suureneb mootorile avaldub koormus. Intelligentne mikroelektronika tuvastab ülekoormuse ning lülitab mootorit mitu korda ümber, et hoida ära löiketera blokeerumine ja tagada materjali läbilõikamine. See kuuldav ümberlülitus kestab kuni 3 s.

Pärast läbilõikamist jätkab aiatööriist tööd või juhul, kui ülekoormus püsib, jääb löiketera avatud asendis automaatselt seisma (nt juhul kui aiatööriist jääb kinni metallist piirdetarasse).

Vea otsing



Tunnused	Võimalik põhjus	Kõrvaldamine
Hekikärid ei käivitu	Aku on tühi	Laadige aku, vt ka punkti „Laadimisjuhised“
	Sisselülitustõkis ei ole õigesti lukustatud	(vt juhised punktis „Kokkupanek ja kasutamine“)
Hekikärid töötavad katkendlikult	Seadme siseühendused ei ole korras	Pöörduge remonditöökotta
	Lüliti (sisse/välja) on defektne	Pöörduge remonditöökotta
	Mootori pöörlemissuund vaheldub pidevalt ja mootor seiskub umbes 3 sekundi pärast	vt „Tööjuhised“ (blokeerumisvastane mehhanism)
Mootor töötab, löiketera jääb seisma	Sisemine viga	Pöörduge remonditöökotta
Löiketera läheb kuumaks	Löiketera on nürri	Laske löiketera teritada
	Löiketeral on kriimustused	Laske löiketera üle kontrollida
	Puudulik määrimine on põhjustanud liigse hõõrdumise	Pihustage löiketerale määrdõli
Löiketera ei liigu	Aku on tühi	Laadige aku, vt ka punkti „Laadimisjuhised“
	Aiatööriist on defektne	Pöörduge remonditöökotta
Tugev vibratsioon/müra	Aiatööriist on defektne	Pöörduge remonditöökotta
Löikamisaeg ühe akulaadimise kohta on liiga lühike	Puudulik määrimine on põhjustanud liigse hõõrdumise	Pihustage löiketerale määrdõli
	Löiketera tuleb puhastada	Puhastage löiketera
	Aku ei ole täis laetud	Laadige aku, vt ka punkti „Laadimisjuhised“
Aku laadimisnäit põleb pideva tulega Laadimine ei ole võimalik	Aku ei ole akulaadijale (õigesti) asetatud	Asetage aku laadijale korrektselt
	Aku kontaktid on määrdunud	Puhastage aku kontakte, akut näiteks mitu korda laadimisalusele asetades ja seal eemaldades, vajadusel vahetage aku välja
	Aku on defektne	Vahetage aku välja

234 | Latviešu

Tunnused	Võimalik põhjus	Kõrvaldamine
Lõiketerad liiguvad aeglaselt või blokeerumisvastane mehhanism ei tööta	Aku on tühi Aku temperatuur on väljaspool lubatud vahemikku	Laadige aku, vt ka punkti „Laadimisjuhised“ Laskel akul soojeneda toatemperatuurini (lubatud temperatuurivahemik 0 – 45 °C)
Aku laadimisnäit ei põle	Akulaadija pistik ei ole (korrektselt) pistikupessa ühendatud Pistikupesa, toitejuhe või akulaadija on defektne	Ühendage pistik (korrektselt) pistikupessa Kontrollige võrgupinget, vajaduse korral toimetage akulaadija Boschi elektriliste tööriistade volitatud parandustöökotta

Klienditeenindus ja müüjajärgne nõustamine

www.bosch-garden.com

Järelepärimiste esitamisel ja tagavaraosade tellimisel näidake kindlasti ära seadme andmesildil olev 10-kohaline tootenumber.

Eesti Vabariik

Mercantile Group AS
Boschi elektriliste käsitööriistade remont ja hooldus
Pärnu mnt. 549
76401 Saue vald, Laagri
Tel.: 6549 568
Faks: 679 1129

Transport

Komplektis sisalduvate liitium-ioon-akude suhtes kohaldatakse ohtlike ainete vedu reguleerivaid nõudeid. Akude puhul on lubatud kasutajapoolne piiranguteta maanteevedu.

Kolmandate isikute teostatava veo korral (nt õhuvedu või ekspedeerimine) tuleb järgida pakendi ja tähistuse osas kehtivaid erinõudeid. Sellisel juhul peab pakendi ettevalmistamisel alati osalema ohtlike ainete veo ekspert.

Aku vedu on lubatud vaid siis, kui aku korpus on vigastusteta. Katke lahtised kontaktid teibiga ja pakkige aku nii, et see pakendis ei liiguks.

Järgige ka võimalikke täiendavaid siseriiklikke nõudeid.

Kasutuskõlbmatuks muutunud seadmete käitlus

Ärge käidelda aiatööriistu, akulaadijaid ja akusid/patareisid koos olmejäätmetega!

Üksnes EL liikmesriikidele:



Vastavalt Euroopa Liidu direktiivile 2012/19/EL elektri- ja elektroonikaseadmete jäätmete kohta ja vastavalt direktiivile 2006/66/EÜ tuleb defektsed või kasutusressursi ammendanud aiatööriistad ning akud/patareid eraldi kokku koguda ja keskkonnasäästlikult korduskasutada.

Akud/patareid:



Li-Ion:

Järgige juhiseid, mis on toodud punktis „Transport“.

Tootja jätab endale õiguse muudatuste tegemiseks.

Latviešu

Drošības noteikumi

Simbolu skaidrojums



Izlasiet šo lietošanas pamācību.



Sargājiet elektroinstrumentu no lietus.



Izņemiet no dārza instrumenta akumulatoru pirms tā regulēšanas vai tīrīšanas, kā arī tad, ja dārza instruments uz ilgāku laiku tiek atstāts bez uzraudzības.

Vispārējie drošības noteikumi darbam ar elektroinstrumentiem



BRĪDINĀJUMS Uzmanīgi izlasiet visus drošības noteikumus.

Šeit sniegto drošības noteikumu un norādījumu neievērošana var izraisīt aizdegšanos un būt par cēloni elektriskajam triecienam vai nopietnam savainojumam.

Pēc izlasišanas uzglabājiet šos noteikumus turpmākai izmantošanai.

Turpmākajā izklāstā lietotais apzīmējums „elektroinstrumenti“ attiecas gan uz tīkla elektroinstrumentiem (ar elektrokabeļi), gan arī uz akumulatora elektroinstrumentiem (bez elektrokabeļa).

Drošība darba vietā

- ▶ **Sekoļiet, lai darba vieta būtu tīra un sakārtota.** Nekārtīgā darba vietā un sliktā apgaismojumā var viegli notikt nelaimes gadījums.
- ▶ **Nelietojiet elektroinstrumentu eksplozīvu vai ugunsnedrošu vielu tuvumā un vietās ar paaugstinātu gāzes vai putekļu saturu gaisā.** Darba laikā elektroinstrumenti nedaudz dzirksteļo, un tas var izsaukt viegli degošu putekļu vai tvaiku aizdegšanos.
- ▶ **Lietojot elektroinstrumentu, neļaujiet nepiederošām personām un jo īpaši bērniem tuvoties darba vietai.** Citu personu klātbūtne var novērst uzmanību, kā rezultātā jūs varat zaudēt kontroli pār elektroinstrumentu.

Elektrodrošība

- ▶ **Elektroinstrumenta kontaktdakšai jābūt piemērotai elektrotīkla kontaktligzdai. Kontaktdakšas konstrukciju nedrīkst nekādā veidā mainīt. Nelietojiet kontaktdakšas salāgotājus, ja elektroinstrumenti caur kabeli tiek savienoti ar aizsargzēmējuma ķēdi.** Neizmainītas konstrukcijas kontaktdakša, kas piemērota kontaktligzdai, ļauj samazināt elektriskā trieciena saņemšanas risku.
- ▶ **Darba laikā nepieskarieties saņemtiem priekšmetiem, piemēram, caurulēm, radiatoriem, plītim vai ledusskapjiem.** Pieskaroties saņemtiem virsmām, pieaug risks saņemt elektrisko triecienu.
- ▶ **Nelietojiet elektroinstrumentu lietus laikā, neturiet to mitrumā.** Mitrumam iekļūstot elektroinstrumentā, pieaug risks saņemt elektrisko triecienu.
- ▶ **Nenesiet un nepiekariet elektroinstrumentu aiz elektrokabeļa. Neraujiet aiz kabeļa, ja vēlaties atvienot instrumentu no elektrotīkla kontaktligzdas. Sargājiet elektrokabeļi no karstuma, eļļas, asām šķautnēm un elektroinstrumenta kustīgajām daļām.** Bojāts vai samezģojies elektrokabeļis var būt par cēloni elektriskajam triecienam.
- ▶ **Darbinot elektroinstrumentu ārpus telpām, izmantojiet tā pievienošanai vienīgi tādus pagarinātājkabeļus, kuru lietošana ārpus telpām ir atļauta.** Lietojot elektrokabeļi, kas piemēroti darbam ārpus telpām, samazinās risks saņemt elektrisko triecienu.
- ▶ **Ja elektroinstrumentu tomēr nepieciešams lietot vietās ar paaugstinātu mitrumu, izmantojiet tā pievienošanai noplūdes strāvas aizsargreleju.** Lietojot noplūdes strāvas aizsargreleju, samazinās risks saņemt elektrisko triecienu.

Personiskā drošība

- ▶ **Darba laikā saglabājiet paškontroli un rīkojieties sāpīgā ar veselo saprātu.** Pārtrauciet darbu, ja jūtaties noguris vai atrodaties alkohola, narkotiku vai medikamentu izraisītā reibumā. Strādājot ar elektroinstrumentu, pat viens neuzmanības mirklis var būt par cēloni nopietnam savainojumam.

- ▶ **Izmantojiet individuālos darba aizsardzības līdzekļus. Darba laikā nēsājiet aizsargbrilles.** Individuālo darba aizsardzības līdzekļu (putekļu maskas, neslidošu apavu un aizsargķiveres vai ausu aizsargu) pielietošana atbilstoši elektroinstrumenta tipam un veicamā darba raksturam ļauj izvairīties no savainojumiem.
- ▶ **Nepieļaujiet elektroinstrumenta patvaļīgu ieslēgšanos. Pirms elektroinstrumenta pievienošanas elektrotīklam, akumulatora ievietošanas vai izņemšanas, kā arī pirms elektroinstrumenta pārņemšanas pārliecinieties, ka tas ir izslēgts.** Pārņemot elektroinstrumentu, ja pirksts atrodas uz ieslēdzēja, kā arī pievienojot to elektrobarošanas avotam laikā, kad elektroinstrumenti ir ieslēgti, var viegli notikt nelaimes gadījums.
- ▶ **Pirms elektroinstrumenta ieslēgšanas neaizmirstiet izņemt no tā regulējošos instrumentus vai atslēgas.** Regulējošais instruments vai atslēga, kas ieslēgšanas brīdī atrodas elektroinstrumenta kustīgajās daļās, var radīt savainojumu.
- ▶ **Darba laikā izvairieties ieņemt neērtu vai nedabisku ķermeņa stāvokli. Vienmēr ieturiet stingru stāju un centieties saglabāt līdzsvaru.** Tas atvieglo elektroinstrumenta vadību neparedzētās situācijās.
- ▶ **Izvēlieties darbam piemērotu apģērbu. Darba laikā nenēsājiet brīvi plandošas drēbes un rotaslietas. Netuviniet matus, apģērbu un aizsargcimdus elektroinstrumenta kustīgajām daļām.** Elektroinstrumenta kustīgajās daļās var ieķerties vaļīgas drēbes, rotaslietas un gari mati.
- ▶ **Ja elektroinstrumenta konstrukcija ļauj tam pievienot ārējo putekļu uzsūkšanas vai savākšanas/uzkrāšanas ierīci, sekoļiet, lai tā būtu pievienota un pareizi darbotos.** Pielietojot putekļu uzsūkšanu vai savākšanu/uzkrāšanu, samazinās to kaitīgā ietekme uz strādājošās personas veselību.

Saudzējoša apiešanās un darbs ar elektroinstrumentiem

- ▶ **Nepārslogoļiet elektroinstrumentu. Katram darbam izvēlieties piemērotu elektroinstrumentu.** Elektroinstrumenti darbojas labāk un drošāk pie nominālās slodzes.
- ▶ **Nelietojiet elektroinstrumentu, ja ir bojāts tā ieslēdzējs.** Elektroinstrumenti, ko nevar ieslēgt un izslēgt, ir bīstami lietošanai un to nepieciešams remontēt.
- ▶ **Pirms elektroinstrumenta apkopes, regulēšanas vai darbinstrumenta nomaļņās atvienojiet tā kontaktdakšu no barojošā elektrotīkla vai izņemiet no tā akumulatoru.** Šādi iespējams novērst elektroinstrumenta nejaušu ieslēgšanos.
- ▶ **Ja elektroinstrumenti netiek lietoti, uzglabājiet tos piemērotā vietā, kur elektroinstrumenti nav sasniedzami bērniem un personām, kuras neprot ar to rīkoties vai nav iepazinušās ar šiem noteikumiem.** Ja elektroinstrumentu lieto nekompetentas personas, tas var apdraudēt cilvēku veselību.

236 | Latviešu

- ▶ **Rūpīgi veiciet elektroinstrumenta apkalpošanu.** Pārbaudiet, vai kustīgās daļas darbojas bez traucējumiem un nav iespiestas, vai kāda no daļām nav salauzta vai bojāta, vai katra no tām pareizi funkcionē un pilda tai paredzēto uzdevumu. Nodrošiniet, lai bojātās daļas tiktu savlaicīgi nomainītas vai remontētas pilnvarotā remonta darbnīcā. Daudzi nelaimes gadījumi notiek tāpēc, ka elektroinstrumenti pirms lietošanas nav pienācīgi apkalpoti.
- ▶ **Savlaicīgi notīriet un uzasiniet griezošos darbinstrumentus.** Rūpīgi kopti elektroinstrumenti, kas apgādāti ar asiem griezējinstrumentiem, ļauj strādāt daudz ražīgāk un ir vieglāk vadāmi.
- ▶ **Lietojiet vienīgi tādus elektroinstrumentus, papildpiederumus, darbinstrumentus utt., kas atbilst šeit sniegtajiem norādījumiem, ņemot vērā arī konkrētos darba apstākļus un pielietojuma īpatnības.** Elektroinstrumentu lietošana citiem mērķiem, nekā tiem, kuriem to ir paredzējis ražotājs, ir bīstama un var novest pie neparedzamām sekām.

Saudzējoša apiešanās un darbs ar akumulatora elektroinstrumentiem

- ▶ **Akumulatora uzlādei lietojiet tikai tādu uzlādes ierīci, ko ir ieteikusi elektroinstrumenta ražotājs.** Katra uzlādes ierīce ir paredzēta tikai noteikta tipa akumulatoram, un mēģinājums to lietot cita tipa akumulatoru uzlādei var novest pie uzlādes ierīces un/vai akumulatora aizdegšanās.
- ▶ **Pievienojiet elektroinstrumentam tikai tādu akumulatoru, ko ir ieteikusi ražotājs.** Cita tipa akumulatoru lietošana var būt par cēloni savainojumam vai novest pie elektroinstrumenta un/vai akumulatora aizdegšanās.
- ▶ **Laikā, kad akumulators netiek lietots, nepieļaujiet, lai tā kontakti saskartos ar saspaudēm, monētām, atslēgām, naglām, skrūvēm vai citiem nelieliem metāla priekšmetiem, kas varētu izraisīt isslēgumu.** Isslēgums starp akumulatora kontaktiem var radīt apdegumus un būt par cēloni ugunsgrēkam.
- ▶ **Nepareizi lietojot akumulatoru, no tā var izplūst šķidrāis elektrolīts. Nepieļaujiet elektrolīta nonākšanu saskarē ar ādu. Ja tas tomēr ir nejauši noticis, noskalojiet elektrolītu ar ūdeni. Ja elektrolīts nonāk acīs, nekavējoties griezieties pie ārsta.** No akumulatora izplūdušais elektrolīts var izsaukt ādas iekaisumu vai pat apdegumu.

Apkalpošana

- ▶ **Nodrošiniet, lai elektroinstrumenta remontu veiktu kvalificēts personāls, nomainot izmantotajam oriģinālās rezerves daļas un piederumus.** Tikai tā iespējams panākt un saglabāt vajadzīgo darba drošības līmeni.

Drošības noteikumi dzīvzoga šķērēm



- ▶ **Netuviniet ķermeņa daļas griezējasmeņim. Ja asmeņi atrodas kustībā, nemēģiniet ņemt apgriezto materiālu vai turēt apgriežamo materiālu. Atbrīvojiet iestrēgušo materiālu tikai tad, ja dārza instruments ir izslēgts.** Lietojot dzīvzoga šķēres, pat viens neuzmanības mirklis var kļūt par cēloni nopietnam savainojumam.
- ▶ **Pārsniedzot dzīvzoga šķēres aizroktura tikai tad, ja to asmeņi neatrodas kustībā. Transportējot vai uzglabājot dzīvzoga šķēres, nosedziet to asmeņus ar pārsegu.** Rūpīga apiešanās ar instrumentu ļauj samazināt savainošanās risku, pieskaroties asmeņiem.
- ▶ **Turiet elektroinstrumentu tikai aiz izolētajām noturvismām, jo tā griezējasmeņi var nonākt saskarē ar slēptiem spriegumnesošiem vadiem.** Griezējasmeņiem skarot spriegumnesošus vadus, spriegums nonāk arī uz instrumenta metāla daļām un var būt par cēloni elektriskajam triecienam.

Papildu drošības noteikumi

- ▶ Šis instruments nav paredzēts, lai to lietotu personas (tai skaitā arī bērni) ar traucētām fiziskajām, sensorajām vai garīgajām spējām vai nepietiekošu pieredzi un/vai nepietiekošām zināšanām, izņemot gadījumus, kad instrumenta lietošana notiek par minēto personu drošību atbildīgas personas uzraudzībā vai saņemot no tās norādījumus, kā lietotams instruments. Bērns nedrīkst atstāt bez uzraudzības; nodrošiniet, lai tie nesāktu rotaļāties ar instrumentu.
- ▶ **Darba laikā stingri turiet elektroinstrumentu ar abām rokām un centieties ieturēt drošu stāju.** Elektroinstrumentu ir drošāk vadīt ar abām rokām.
- ▶ **Pirms elektroinstrumenta novietošanas nogaidiet, līdz apstājas tā kustīgās daļas.**
- ▶ Instrumenta darbības laikā neļaujiet citām personām vai mājdzīvniekiem pienākt darba vietai tuvāk par 3 metriem. Instrumenta lietotājs nes atbildību par kaitējumiem, kas darba vietas robežās var tikt nodarīti citām personām.
- ▶ Neturiet dzīvzoga šķēres aiz asmeņu vadotnes.
- ▶ Neļaujiet lietot dzīvzoga šķēres bērniem vai personām, kuras nav iepazinušās ar šiem norādījumiem. Minimālais vecums lietotājiem tiek noteikts atbilstoši nacionālajai likumdošanai.
- ▶ Nelietojiet dzīvzoga šķēres, ja darba vietas tiešā tuvumā atrodas citas personas (īpaši bērni) vai mājdzīvnieki.
- ▶ Instrumenta lietotājs nes atbildību par kaitējumu, kas tā darbības rezultātā tiek nodarīts citām personām vai viņu īpašumam.
- ▶ Nestrādājiet ar dzīvzoga šķērēm basām kājām vai valējās sandalēs. Darba laikā vienmēr nēsājiet stabilus apavus un garās bikses. Strādājot ieteicams nēsāt izturīgus aizsargcimdus, neslidošus apavus un aizsargbrilles. Nenēsājiet platas drēbes un rotaslietas, kas varētu iekļerties instrumenta kustīgajās daļās.
- ▶ Pirms darba rūpīgi pārbaudiet apgriežamo dzīvzogu un atbrīvojiet to no stieplēm un citiem traucējošiem priekšmetiem.

- ▶ Ik reizi pirms instrumenta lietošanas pārbaudiet, vai tā asmeņi, asmeņu stiprinājuma skrūves un citas griezējmezgla daļas nav nolietojušās vai bojātas. Nekad nestrādājiet ar instrumentu, ja tā griezējmezgls ir bojāts vai stipri nolietojies.
- ▶ Pirms darba ar dzīvzoģa šķērēm pārliecinieties, ka vajadzības gadījumā spēsit tās nekavējoties apturēt.
- ▶ Veiciet dzīvzoģa apgriešanu tikai diennakts gaišajā laikā vai labā mākslīgajā apgaismojumā.
- ▶ Nekādā gadījumā nelietojiet dzīvzoģa šķēres, ja uz tām nav nostiprinātas nepieciešamās aizsargierīces vai arī nostiprinātās aizsargierīces ir bojātas.
- ▶ Nodrošiniet, lai dzīvzoģa šķēru lietošanas laikā uz tām būtu nostiprināti visi kopā ar instrumentu piegādātie rokturi un aizsargierīces. Nekādā gadījumā nemēģiniet lietot nepilnīgi samontētas vai bez ražotājfirmas atļaujas modificētas dzīvzoģa šķēres.
- ▶ Nekad neturiet dzīvzoģa šķēres aiz uz tām nostiprinātajām aizsargierīcēm.
- ▶ Darbinot dzīvzoģa šķēres, vienmēr ieturiet stingru stāju un saglabājiet līdzsvaru, īpaši tad, ja darbs notiek, stāvot uz kāpnēm.
- ▶ Darba laikā paturiet uzmanības lokā situāciju darba vietas tuvumā un visus faktorus, kas varētu radīt bīstamu situāciju, jo dzīvzoģa apgriešanas laikā instrumenta darbība var nebūt dzirdama.
- ▶ Pārbaudiet, vai ir stingri pieskrūvēti visi dzīvzoģa šķēru uzgriežņi un skrūves un vai instruments atrodas apmierinošā tehniskā stāvoklī.
- ▶ Uzglabājiet dzīvzoģa šķēres sausā, augstu izvietotā vai noslēgtā vietā, kur tām nevar piekļūt bērni.
- ▶ Drošības apsvērumu dēļ nomainiet nolietotās vai bojātās daļas.
- ▶ Nemēģiniet remontēt dārza instrumentu saviem spēkiem, ja jums trūkst tam nepieciešamās kvalifikācijas.
- ▶ Nodrošiniet, lai nomaīnai tiktu izmantotas vienīgi oriģinālās rezerves daļas, kas ražotas firmā Bosch.

Pareiza apiešanās ar akumulatoru

- ▶ **Pirms akumulatora ievietošanas pārliecinieties, ka dārza instruments ir izslēgts.** Mēģinājums ievietot akumulatoru ieslēgtā dārza instrumentā var beigties ar nelaimes gadījumu.
- ▶ **Lietojiet tikai šim dārza instrumentam paredzētos akumulatorus, kas izgatavoti firmā Bosch.** Citi akumulatoru lietošana var būt par cēloni savainojumiem vai izraisīt aizdegšanos.
- ▶ **Neatveriet akumulatoru.** Tas var radīt isslēgumu.
 -  **Sargājiet akumulatoru no karstuma, piemēram, no ilgstošas atrašanās saules staros vai uguns tuvumā, kā arī no ūdens un mitruma.** Tas var izraisīt sprādzienu.
 -  **Bojājuma vai nepareizas lietošanas rezultātā akumulators var izdalīt kaitīgus izgarojumus.** Šādā gadījumā izvēdiniet telpu un, ja jūtaties slikti,

griezieties pie ārsta. Izgarojumi var izraisīt elpošanas ceļu kairinājumu.

- ▶ **Lietojiet akumulatoru vienīgi kopā ar Bosch izstrādājumu, kuram tas ir paredzēts.** Tikai tā akumulatoru iespējams pasargāt no kaitīgās pārslodzes.
- ▶ **Asi priekšmeti, piemēram, nagla vai skrūvgriezis, kā arī ārēja spēka iedarbība var sabojāt akumulatoru.** Tas var radīt iekšēju isslēgumu, kā rezultātā akumulators var aizdegties, dūmot, eksplodēt vai pārkarst.
- ▶ **Nepieļaujiet isslēguma veidošanos izsaukt starp akumulatora kontaktiem.** Tas var izsaukt sprādzienu.
- ▶ Sargājiet akumulatoru no mitruma un ūdens.
- ▶ Uzglabājiet akumulatoru tikai pie temperatūras no $-20\text{ }^{\circ}\text{C}$ līdz $50\text{ }^{\circ}\text{C}$. Vasarā neatstājiet akumulatoru vietās ar paaugstinātu temperatūru, piemēram, automašīnas salonā.
- ▶ Laiku pa laikam iztīriet akumulatora ventilācijas atvērumus ar mikstu, tīru un sausu otu.

Drošības noteikumi uzlādes ierīcēm



Uzmanīgi izlasiet visus drošības noteikumus. Šeit sniegto drošības noteikumu un norādījumu neievērošana

var izraisīt aizdegšanos un būt par cēloni elektriskajam triecienam vai nopietnam savainojumam.

Pēc izlasīšanas saglabājiet šo lietošanas pamācību turpmākai izmantošanai.

Lietojiet uzlādes ierīci tikai tad, ja esat pilnībā iepazinies ar visām tās funkcijām un spējat tās pielietot bez ierobežojumiem vai arī esat pienācīgi apmācīts darbam ar to.

- ▶ **Šī uzlādes ierīce nav paredzēta, lai to lietotu bērni un personas ar ierobežotām fiziskajām, sensorajām vai garīgajām spējām vai ar nepietiekošu pieredzi un zināšanām. Šo uzlādes ierīci var lietot bērni no 8 gadu vecuma un personas ar ierobežotām fiziskajām, sensorajām vai garīgajām spējām, kā arī personas**

ar nepietiekošu pieredzi un zināšanām pie nosacījuma, ka darbs notiek par viņu drošību atbildīgas personas uzraudzībā vai arī šī persona sniedz norādījumus par drošu apiešanos ar uzlādes ierīci un informē par briesmām, kas saistītas ar tās lietošanu. Pretējā gadījumā pastāv savainošanās briesmas elektroinstrumenta nepareizas lietošanas dēļ.

- ▶ **Bērni drīkst lietot, tīrīt un apkalpot uzlādes ierīci tikai pieaugušo uzraudzībā.** Tas ļaus nodrošināt, lai bērni nerotaļātos ar uzlādes ierīci.
- ▶ **Uzlādējiet tikai Bosch litija-jonu akumulatorus, sākot ar ietilpību 2,0 Ah (sākot ar 3 akumulatora elementiem). Akumulatora spriegumam jāatbilst uzlādes ierīces nodrošinātajam akumulatora uzlādes spriegumam. Neveiciet atkārtoti neuzlādējamu bateriju uzlādi.** Pretējā gadījumā var notikt aizdegšanās vai sprādziens.



Sargājiet uzlādes ierīci no lietus vai mitruma. Uzlādes ierīcē iekļūstot mitrumam, pieaug risks saņemt elektrisko triecienu.

- ▶ **Uzlādējiet tikai firmas Bosch litija-jonu akumulatorus. Akumulatora spriegumam jāatbilst uzlādes ierīces nodrošinātajam akumulatora uzlādes spriegumam.** Pretējā gadījumā var notikt aizdegšanās vai sprādziens.
- ▶ **Uzturiet uzlādes ierīci tīru.** Ja uzlādes ierīce ir netīra, pieaug risks saņemt elektrisko triecienu.
- ▶ **Ik reizi pirms lietošanas pārbaudiet uzlādes ierīci, tās elektrokabeli un kontaktdakšu. Nelietojiet uzlādes ierīci, ja tā ir bojāta. Neatveriet uzlādes ierīci saviem spēkiem, bet nodrošiniet, lai tās remontu veiktu kvalificēts speciālists, nomainīti izmantojot oriģinālās rezerves daļas.** Ja ir bojāta uzlādes ierīce, tās elektrokabelis un kontaktdakša, pieaug risks saņemt elektrisko triecienu.
- ▶ **Uzlādes ierīcei darbojoties, novietojiet to uz ugunsdroša paliktna (piemēram, uz papīra, tekstilmateriāliem u. t. t.); nedarbiniet uzlādes ierīci ugunsdrošos apstākļos.** Uzlādes ierīces darbības laikā no tās izdalās siltums, palielinot aizdegšanās iespēju.

- ▶ **Nenosedziet uzlādes ierīces ventilācijas atveres.** Pretējā gadījumā uzlādes ierīce var pārkarst un pārstāt pareizi funkcionēt.

Apkalpošana

- ▶ **Izņemiet no dārza instrumenta akumulatoru pirms tā regulēšanas vai tīrīšanas, kā arī tad, ja dārza instruments uz ilgāku laiku tiek atstāts bez uzraudzības.** Rīkojoties ar asajiem asmeņiem vai strādājot to tuvumā, vienmēr uzvelciet dārznieka aizsargcimdus.
- ▶ Lai panāktu augstu darba drošību, pārbaudiet dārza instrumentu un nomainiet tā izdilušās vai bojātās daļas.
- ▶ Pirms dārza instrumenta novietošanas uzglabāšanai apsmidziniet tā asmeņu vadotni ar aizsargājošo smērēlļu.
- ▶ Pārbaudiet, vai ir stingri pieskrūvēti visi dārza instrumenta uzgriežņi un skrūves un vai tas atrodas apmierinošā tehniskā stāvoklī.
- ▶ Nodrošiniet, lai nomaīnai tiktu izmantotas vienīgi oriģinālās rezerves daļas, kas ražotas firmā Bosch.
- ▶ **Pirms instrumenta lietošanas vienmēr apsmidziniet tā asmeņu vadotni ar smērēlļu.**

Simboli

Tālāk aplūkoti simboli ir svarīgi, lai lasītu un pareizi izprastu šo lietošanas pamācību. Iegūstiet šos simbolus un to nozīmi. Simbolu pareiza interpretācija ļaus vieglāk un drošāk lietot elektroinstrumentu.

Simbols	Nozīme
	Nēsājiet aizsargcimdus
	Nēsājiet aizsargbrilles.
	Kustības virziens
	Ieslēgšana
	Izslēgšana
	Atļauta darbība
	Aizliegta darbība
	Piederumi

Pielietojums

Dārza instruments ir paredzēts dzīvzogu un krūmu apgriešanai piemājas dārzā.

Tehniskie parametri

Akumulatora dzīvzoga šķēres		AHS 35-15 LI	AHS 350 LI	AHS 45-15 LI
Izstrādājuma numurs		3 600 H49 B..	3 600 H49 B..	3 600 H49 A..
Asmeņu kustību biežums brīvgaitā	min. ⁻¹	2400	2400	2400
Asmeņu vadotnes garums	mm	350	350	450
Zobu atvērums	mm	15	15	15
Svars atbilstoši EPTA-Procedure 01/2003	kg	1,9	1,9	2,0
Sērijas numurs	Skatīt sērijas numuru uz dārza instrumenta marķējuma plāksnītes			
Akumulators		litija-jonu	litija-jonu	litija-jonu
Izstrādājuma numurs		1 607 A35 02W	1 607 A35 02W	1 607 A35 02W
Nominālais spriegums	V	10,8	10,8	10,8
Akumulatora ietilpība	Ah	2,0	2,0	2,0
Akumulatora elementu skaits		3	3	3
Uzlādes ierīce		AL 1130 CV	AL 1130 CV	AL 1130 CV
Izstrādājuma numurs	EU	2 607 225 133	2 607 225 133	2 607 225 133
	UK	2 607 225 135	2 607 225 135	2 607 225 135
	AU	2 607 225 137	2 607 225 137	2 607 225 137
Uzlādes strāva	mA	3000	3000	3000
Pieļaujamais uzlādes temperatūras diapazons	°C	0 – 45	0 – 45	0 – 45
Uzlādes laiks (tukšam akumulatoram)	min.	45	45	45
Svars atbilstoši EPTA-Procedure 01/2003		0,3	0,3	0,3
Elektroaizsardzības klase	kg	□ / II	□ / II	□ / II
Uzlādes ierīce		AL 1115 CV	AL 1115 CV	AL 1115 CV
Izstrādājuma numurs	EU	2 607 225 513	2 607 225 513	2 607 225 513
	UK	2 607 225 515	2 607 225 515	2 607 225 515
	AU	2 607 225 517	2 607 225 517	2 607 225 517
Uzlādes strāva	mA	1500	1500	1500
Pieļaujamais uzlādes temperatūras diapazons	°C	0 – 45	0 – 45	0 – 45
Uzlādes laiks (tukšam akumulatoram)	min.	80	80	80
Svars atbilstoši EPTA-Procedure 01/2003	kg	0,3	0,3	0,3
Elektroaizsardzības klase		□ / II	□ / II	□ / II

Informācija par troksni un vibrāciju

Trokšņa parametru vērtības ir noteiktas atbilstoši EN 60745-2-15.

Instrumenta radītā pēc raksturlielnes A izsvērtā trokšņa parametru tipiskās vērtības ir šādas: trokšņa spiediena līmenis ir 67 dB(A); trokšņa jaudas līmenis ir 87 dB(A). Izkliede K = 3 dB.

Nēsājiet ausu aizsargus!

Kopējā vibrācijas paātrinājuma vērtība a_h (vektoru summa trijos virzienos) un izkliede K ir noteikta atbilstoši standartam EN 60745-2-15:
 $a_h < 2,5 \text{ m/s}^2$, $K = 1,5 \text{ m/s}^2$.

Šajā pamācībā norādītais vibrācijas līmenis ir izmērīts atbilstoši standartā EN 60745 noteiktajai procedūrai un var tikt lietots elektroinstrumentu savstarpējai salīdzināšanai. To var izmantot arī vibrācijas radītās papildu slodzes iepriekšējai novērtēšanai.

Šeit norādītais vibrācijas līmenis ir attiecināms uz elektroinstrumenta galvenajiem pielietojuma veidiem. Ja elektroinstrumenti tomēr tiek izmantoti citiem pielietojuma veidiem, kopā ar citādiem piederumiem vai kopā ar atšķirīgiem darbinstrumentiem, kā arī tad, ja tas nav pietiekošā apjomā apkalpots, instrumenta radītais vibrācijas līmenis var atšķirties no šeit norādītās vērtības. Tas var būtiski palielināt vibrācijas radīto papildu slodzi zināmam darba laika posmam.

240 | Latviešu

Lai precīzi izvērtētu vibrācijas radīto papildu slodzi zināmam darba laika posmam, jāņem vērā arī laiks, kad elektroinstrumenti ir izslēgti vai arī darbojas, taču faktiski netiek izmantoti paredzētā darba veikšanai. Tas var būtiski samazināt vibrācijas radīto papildu slodzi zināmam darba laika posmam.

Veiciet papildu pasākumus, lai pasargātu strādājošo personu no vibrācijas kaitīgās iedarbības, piemēram, savlaicīgi veiciet elektroinstrumenta un darbinstrumentu apkalpošanu, novērsiet roku atdzišanu un pareizi plānojiet darbu.

Atbilstības deklarācija

Mēs ar pilnu atbildību paziņojam, ka sadaļā „Tehniskie parametri” aprakstītais izstrādājums atbilst visām saistošajām direktīvām kā arī līdz 2016. gada 19. aprīlim direktīvā 2006/95/EK un no 2016. gada 20. aprīļa direktīvās 2014/35/ES, 2011/65/ES, kā arī līdz 2016. gada 19. aprīlim direktīvā 2004/108/EK un no 2016. gada 20. aprīļa direktīvās 2014/30/ES, 2006/42/EK, 2000/14/EK un to labojumiem, kā arī sekojošiem standartiem: EN 60745-1, EN 60745-2-15 (akumulatora instrumenti), EN 60335-1, EN 60335-2-29 (akumulatora uzlādes ierīce).

Standarts 2000/14/EK: garantētais trokšņa jaudas līmenis ir 90 dB(A). Atbilstība ir noteikta saskaņā ar pielikumu V.

Izstrādājuma kategorija: 25

Tehniskā lieta (2006/42/EK, 2000/14/EK) no: Bosch Lawn and Garden Ltd., PT-HG/ENS-PA2, Stowmarket, Suffolk IP14 1EY, England

Henk Becker Helmut Heinzelmann
Executive Vice President Head of Product Certification
Engineering PT/ETM9

Henk Becker *Helmut Heinzelmann*
i.v. K. W. L.

Robert Bosch GmbH, Power Tools Division
70764 Leinfelden-Echterdingen, GERMANY
Leinfelden, 23.09.2015

Montāža un lietošana

Darbība un tās mērķis	Attēls	Lappuse
Piegādes komplekts	1	252
Akumulatora ievietošana	2	252
Ieslēgšana	3	252
Izslēgšana	4	253
Norādījumi darbam	5	253
Asmeņu apkalpošana	6	254
Uzglabāšana un transports	6	254
Piederumu izvēle	7	254

Uzsākot lietošanu

Akumulatora uzlādes ierīce

► **Nelietojiet citu uzlādes ierīci.** Kopā ar dārza instrumentu piegādātā uzlādes ierīce ir piemērota tajā iebūvētā litija-jonu akumulatora uzlādei.

► **Pievadiet uzlādes ierīcei pareizu barojošo spriegumu!**

Spriegumam barojošajā elektrotīklā jāatbilst uzlādes ierīces marķējuma plāksnītē norādītajai sprieguma vērtībai. Uzlādes ierīces, kas paredzētas 230 V spriegumam, var darboties arī no 220 V elektrotīkla.

Akumulators ir apgādāts ar NTC temperatūras kontroles ierīci, kas ļauj veikt uzlādi vienīgi tad, ja tā temperatūra atrodas robežās no 0 °C līdz 45 °C. Tas ļauj panākt lielu akumulatora kalpošanas laiku.

Piezīme. Akumulators tiek piegādāts daļēji uzlādētā stāvoklī. Lai izstrādājums spētu darboties ar pilnu jaudu, pirms pirmās lietošanas pilnīgi uzlādējiet akumulatoru, pievienojot to uzlādes ierīcei.

Litija-jonu akumulatoru var uzlādēt jebkurā laikā, nebaudoties samazināt tā kalpošanas laiku. Akumulatoram nekaitē arī pārtraukums uzlādes procesā.

Litija – jonu akumulatori ir apgādāti ar elementu elektroniskās aizsardzības funkciju „Electronic Cell Protection (ECP)”, kas tos aizsargā pret dziļo izlādi. Ja akumulators ir izlādējies, īpaša aizsardzības sistēma izslēdz dārza instrumentu, kā rezultātā tā asmeņi pārtrauc kustēties.

⚠ UZMANĪBU **Pēc dārza instrumenta automātiskās ieslēgšanās neļaujiet to no jauna ieslēgt, nospiežot ieslēdzēju.** Šāda rīcība var sabojāt akumulatoru.

Uzlādes gaita

Uzlādes process sākas nekavējoties pēc uzlādes ierīces pievienošanas elektrotīklam un akumulatora ievietošanas uzlādes ierīcē.

Īpašs procesors nodrošina adaptīvu uzlādi, kuras gaitā tiek automātiski noteikti akumulatora parametri un izvēlēta optimāla uzlādes strāva, atkarībā no akumulatora temperatūras un sprieguma.

Tā tiek nodrošināta akumulatora uzlāde saudzējošā režīmā un, atstājot to pievienotu uzlādes ierīcei, akumulators tiek pastāvīgi uzturēts pilnīgi uzlādētā stāvoklī.

Piezīme. Uzlāde ir iespējama vienīgi tad, ja akumulatora temperatūra atrodas pieļaujamajās uzlādes temperatūras robežās, kā aprakstīts sadaļā „Tehniskie parametri”.

AL 1130 CV

Zaļais akumulatora uzlādes indikators mirgo

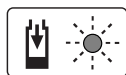

Mirgojošs zaļais akumulatora uzlādes indikators signalizē, ka notiek paātrinātā uzlāde.

Piezīme. Paātrinātā uzlāde ir iespējama vienīgi tad, ja akumulatora temperatūra atrodas pieļaujamajās uzlādes temperatūras robežās, kas norādītas sadaļā „Tehniskie parametri”.

Zaļais akumulatora uzlādes indikators deg pastāvīgi



Pastāvīgi degošs zaļais akumulatora uzlādes indikators signalizē, ka akumulators ir pilnīgi uzlādēts.

Tūlīt pēc uzlādes beigām akumulatoru var izņemt no uzlādes ierīces un sākt tā lietošanu.

Ja akumulators nav pievienots uzlādes ierīcei, **pastāvīgi degošs** akumulatora uzlādes indikators norāda, ka uzlādes ierīces kontaktdakša ir pievienota elektrotīkla kontaktligzdai un ierīce ir gatava darbam.

Sarkanais akumulatora uzlādes indikators deg pastāvīgi

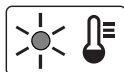

Pastāvīgi degošs sarkanais akumulatora uzlādes indikators signalizē, ka akumulatora temperatūra atrodas ārpus pieļaujamajām uzlādes temperatūras robežām, kas norādītas sadaļā „Tehniskie parametri”.

Akumulatora temperatūrai nonākot pieļaujamo vērtību robežās, uzlādes ierīce automātiski pāriet paātrinātās uzlādes režīmā.

Sarkanais akumulatora uzlādes indikators mirgo

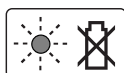

Mirgojošs sarkanais akumulatora uzlādes indikators signalizē par citiem traucējumiem uzlādes procesā, kas aprakstīti sadaļā „Kļūmju uzmeklēšana”.

AL 1115 CV

Akumulatora uzlādes indikators mirgo



Mirgojošs akumulatora uzlādes indikators norāda, ka notiek akumulatora uzlāde.

Kļūmju uzmeklēšana



Pazīme	Iespējamais cēlonis	Novēršana
Dzīvžoga šķēres nedarbojas	Uzlādējiet akumulatoru	Uzlādējiet akumulatoru, kā norādīts sadaļā „Ieteikumi akumulatora uzlādei”
	ieslēdzēja atbloķēšanas taustiņš nepareizi fiksējas	Skatīt sadaļu „Montāža un lietošana”, kur aprakstīta instrumenta pareiza lietošana

Akumulatora uzlādes indikators deg pastāvīgi



Pastāvīgi degošs akumulatora uzlādes indikators norāda, ka akumulators ir pilnīgi uzlādēts **vai** tā temperatūra atrodas ārpus

pieļaujamo vērtību robežām un tāpēc uzlāde ir pārtraukta. Akumulatora temperatūrai atgriežoties pieļaujamo vērtību robežās, uzlāde automātiski atsākas no jauna.

Ja akumulators nav pievienots uzlādes ierīcei, **pastāvīgi degošs** akumulatora uzlādes indikators norāda, ka uzlādes ierīces kontaktdakša ir pievienota elektrotīkla kontaktligzdai un ierīce ir gatava darbam.

Ieteikumi akumulatora uzlādei

Ilgstošas uzlādes laikā, piemēram, bez pārtraukuma veicot vairākus uzlādes ciklus, uzlādes ierīce var sakarst. Tas ir normāli un neliecina par tehnisku kļūmi uzlādes ierīcē.

Ja manāmi samazinās izstrādājuma darbības laiks starp akumulatora uzlādēm, tas rāda, ka akumulators ir nolietojies un to nepieciešams nomainīt.

Norādījumi darbam

- ▶ Turiet dārza instrumentu pietiekoši lielā attālumā no sevis. Darba laikā ieturiet drošu un stabilu stāju.
- ▶ Uzglabāšanas laikā nepiekariniet dārza instrumentu aiz roktura vai aiz ieslēdzēja.

Pretiestrēgšanas mehānisms

Ja griezējasmeņi iestrēgst pārāk sīkstā materiālā, pieaug dzinēja noslodze. Elektronisks mikrokontrolers atpazīst šo pārslodzes situāciju un vairākkārt maina dzinēja griešanās virzienu, lai atbrīvotu asmeņus no iestrēgušā materiāla un šo materiālu pārgrieztu.

Šī atkārtotā pārslēgšanās ilgst līdz 3 s un ir labi saklausāma. Pēc materiāla pārgriešanas dārza instruments turpina darbu normālā režīmā, taču, ja griezējasmeņi paliek iestrēguši materiālā un pārslodze ietilgst, dārza instruments automātiski pārtrauc darboties un atstāj asmeņus atvērtā stāvoklī (piemēram, ja starp asmeņiem ir iestrēgusi metāla stieple no dārza žoga).

242 | Latviešu

Pazīme	Iespējamais cēlonis	Novēršana
Dzīvžoga šķēres darbojas ar pārtraukumiem	Ir bojāti dārza instrumenta iekšējie savienojumi	Griezieties remonta darbnīcā
	Ir bojāts ieslēdzējs	Griezieties remonta darbnīcā
	Dzinējs nepārtraukti maina griešanās virzienu un pēc aptuveni 3 sekundēm apstājas	Skatīt sadaļu „Norādījumi darbam“ (Pretiestrēģšanas mehānisms)
Dzinējs darbojas, bet griezējelementi nekustas	Kļūme mehānismā	Griezieties remonta darbnīcā
Asmeņi karst	Asmeņi ir kļuvuši neasi	Pieslīpējiet asmeņu vadotni
	Asmeņos ir izveidojušies robi	Pārbaudiet asmeņu vadotnes stāvokli
	Pārāk liela berze nepietiekošas eļļošanas dēļ	Apsmidziniet asmeņu vadotni ar smērēļu
Asmeņi nekustas	Uzlādējiet akumulatoru	Uzlādējiet akumulatoru, kā norādīts sadaļā „Ieteikumi akumulatora uzlādei“
	Dārza instruments ir bojāts	Griezieties remonta darbnīcā
Dārza instruments stipri vibrē un/vai trokšņo	Dārza instruments ir bojāts	Griezieties remonta darbnīcā
Apgriešanas tālums ar vienu akumulatoru ir pārāk mazs	Pārāk liela berze nepietiekošas eļļošanas dēļ	Apsmidziniet asmeņu vadotni ar smērēļu
	Asmeņus nepieciešams notīrīt	Notīriet asmeņus
	Akumulators nav pilnīgi uzlādēts	Uzlādējiet akumulatoru, kā norādīts sadaļā „Ieteikumi akumulatora uzlādei“
Akumulatora uzlādes indikators deg pastāvīgi Uzlāde nenotiek	Akumulators nav pievienots vai ir nepareizi pievienots uzlādes ierīcei	Pareizi pievienojiet akumulatoru uzlādes ierīcei
	Akumulatora kontakti ir netīri	Notīriet akumulatora kontaktus, piemēram, vairākkārt pievienojot akumulatoru uzlādes ierīcei un atvienojot no tās, vai arī nomainiet akumulatoru
	Akumulators ir bojāts	Nomainiet akumulatoru
Asmeņi kustas pārāk lēni vai arī nedarbojas pretiestrēģšanas mehānisms	Uzlādējiet akumulatoru	Uzlādējiet akumulatoru, kā norādīts sadaļā „Ieteikumi akumulatora uzlādei“
	Akumulators ir ticis uzglabāts pie temperatūras, kas ir ārpus pieļaujamo vērtību diapazona	Nogaidiet, līdz akumulators uzsilst līdz istabas temperatūrai (līdz tā temperatūra sasniedz pieļaujamo vērtību diapazonu, kas ir no 0 līdz 45 °C)
Akumulatora uzlādes indikators neiedegas	Uzlādes ierīces kontaktdakša nav pievienota vai ir slikti pievienota elektrotikla kontaktligzdai	Pievienojiet elektrobarošanas bloku elektrotiklam vai stingrāk iebīdīet tā kontaktdakšu elektrotikla kontaktligzdā
	Ir bojāta elektrotikla kontaktligzda, savienojotais kabelis vai uzlādes ierīce	Pārbaudiet spriegumu elektrotikla kontaktligzdā vai nogādājiet uzlādes ierīci pārbaudei Bosch pilnvarotā elektroinstrumentu remonta darbnīcā

Klientu konsultāciju dienests un konsultācijas par lietošanu

www.bosch-garden.com

Pieprasot konsultācijas un pasūtot rezerves daļas, noteikti paziņojiet 10 zīmju izstrādājuma numuru, kas atrodams uz elektroinstrumenta marķējuma plāksnītes.

Latvijas Republika

Robert Bosch SIA
Bosch elektroinstrumentu servisa centrs
Dzelzavas ielā 120 S
LV-1021 Rīga
Tālr.: 67146262
Telefakss: 67146263
E-pasts: service-pt@lv.bosch.com

Transportėšana

Uz izstrādājumam pievienotajiem litija-jonu akumulatoriem attiecas noteikumi par bīstamo kravu pārvadāšanu. Lietotājs var transportēt akumulatorus ielu transporta plūsmā bez papildu nosacījumiem.

Pārsūtīt tos ar trešo personu starpniecību (piemēram, ar gaisa transporta vai citu transporta aģentūru starpniecību), jāievēro īpaši sūtījuma iesaiņošanas un marķēšanas noteikumi. Tāpēc sūtījumu sagatavošanas laikā jāpieaicina kravu pārvadāšanas speciālists.

Pārsūtiet akumulatoru tikai tad, ja tā korpuss nav bojāts. Aizīmējiet vaļējos akumulatora kontaktus un iesaiņojiet akumulatoru tā, lai tas iesaiņojumā nepārvietotos. Lūdzam ievērot arī ar akumulatoru pārsūtīšanu saistītos nacionālos noteikumus, ja tādi pastāv.

Atbrīvošanās no nolietotajiem izstrādājumiem

Neizmetiet dārza instrumentus, uzlādes ierīces un akumulatorus vai baterijas sadzīves atkritumu tvērtē!

Tikai ES valstīm



Atbilstoši Eiropas Savienības direktīvai 2012/19/ES, lietošanai nederīgās elektriskās un elektroniskās ierīces, kā arī, atbilstoši direktīvai 2006/66/EK, bojātie vai nolietotie akumulatori un baterijas jāsavāc atsevišķi un jānogādā otrreizējai pārstrādei apkārtējai videi nekaitīgā veidā.

Akumulatori un baterijas



Litija-jonu akumulatori

Lūdzam ievērot norādījumus, kas sniegti sadaļā „Transportēšana“.

Tiesības uz izmaiņām tiek saglabātas.

Lietuviškai

Saugos nuorodos

Pavaizduotų simbolių paaiškinimas



Atidžiai perskaitykite šią naudojimo instrukciją.



Saugokite elektrinį įrankį nuo lietaus.



Prieš pradėdami sodo priežiūros įrankio reguliavimo ar valymo darbus arba jeigu sodo priežiūros įrankį ilgesnį laiką paliksite be priežiūros, iš jo išimkite akumulatorių.

Bendrosios darbo su elektriniais įrankiais saugos nuorodos

⚠️ ĮSPĖJIMAS Perskaitykite visas šias saugos nuorodas ir reikalavimus.

Jeigu nepaisysite žemiau pateiktų saugos nuorodų ir reikalavimų, gali trenkti elektros smūgis, kilti gaisras ir galite sunkiai susižaloti arba sužaloti kitus asmenis.

Įsisaugokite šias saugos nuorodas ir reikalavimus, kad ir ateityje galėtumėte jais pasinaudoti.

Toliau pateiktame tekste vartojama sąvoka „Elektrinis įrankis“ apibūdina įrankius, maitinamus iš elektros tinklo (su maitinimo laidu), ir akumulatorinius įrankius (be maitinimo laido).

Darbo vietos saugumas

- ▶ **Darbo vieta turi būti švari ir gerai apšviesta.** Netvarkinga arba blogai apšviesta darbo vieta gali tapti nelaimingų atsitikimų priežastimi.
- ▶ **Nedirbkite su elektriniu įrankiu aplinkoje, kurioje yra degių skysčių, dujų ar dulkių.** Elektriniai įrankiai gali kibirkščiuoti, o nuo kibirkščių dulkės arba susikaupę garai gali užsidegti.
- ▶ **Dirbdami su elektriniu įrankiu neieškite šalia būti žiūrovams, vaikams ir lankytojams.** Nukreipę dėmesį į kitus asmenis galite nebesuvaldyti prietaiso.

Elektrosauga

- ▶ **Elektrinio įrankio maitinimo laido kištukas turi atitikti tinklo kištukinio lizdo tipą. Kištuko jokių būdų negalima modifikuoti. Nenaudokite kištuko adapterių su įžemintais elektriniais įrankiais.** Originalūs kištukai, tiksliai tinkantys elektros tinklo kištukiniam lizdui, sumažina elektros smūgio pavojų.
- ▶ **Saugokitės, kad neprisiliestumėte prie įžemintų paviršių, pvz., vamzdžių, šildytuvų, viryklių ar šaldytuvų.** Kai jūsų kūnas yra įžemintas, padidėja elektros smūgio rizika.
- ▶ **Saugokite elektrinį įrankį nuo lietaus ir drėgmės.** Jei į elektrinį įrankį patenka vandens, padidėja elektros smūgio rizika.
- ▶ **Nenaudokite maitinimo laido ne pagal paskirtį, t. y. neieškite elektrinio įrankio paėmę už laido, nekabinkite ant laido, netraukite už jo, jei norite iš kištukinio lizdo ištraukti kištuką. Laidą patieskite taip, kad jo neveiktų karštis, jis neišsitemptų alyva ir jo nepažeistų aštrios detalės ar judančios prietaiso dalys.** Pažeisti arba susipynę laidai gali tapti elektros smūgio priežastimi.
- ▶ **Jeigu su elektriniu įrankiu dirbate lauke, naudokite tik tokius ilginamuosius laidus, kurie tinka ir lauko darbams.** Naudojant lauko darbams pritaikytus ilginamuosius laidus, sumažėja elektros smūgio pavojus.
- ▶ **Jeigu su elektriniu įrankiu neišvengiamai reikia dirbti drėgnoje aplinkoje, naudokite nuotėkio srovės saugiklį.** Dirbant su nuotėkio srovės saugikliu sumažėja elektros smūgio pavojus.

244 | Lietuviškai

Žmonių sauga

- ▶ **Būkite atidūs, sutelkite dėmesį į tai, ką jūs darote ir, dirbdami su elektriniu įrankiu, vadovaukitės sveiku protu. Nedirbkite su elektriniu įrankiu, jei esate pavargę arba vartojote narkotikų, alkoholio ar medikamentų.** Akimirksnio neatidumas dirbant su elektriniu įrankiu gali tapti sunkių sužalojimų priežastimi.
- ▶ **Visada dirbkite su asmens apsaugos priemonėmis ir apsauginiais akiniais.** Naudojant asmens apsaugos priemones, pvz., respiratorių ar apsauginę kaukę, neslystantčius batus, apsauginį šalimą, klausos apsaugos priemones ir kt., rekomenduojamas atitinkamai pagal naudojamą elektrinį įrankį, sumažėja rizika susižeisti.
- ▶ **Saugokitės, kad elektrinio įrankio neįjungtumėte atsitiktinai. Prieš prijungdami elektrinį įrankį prie elektros tinklo ir/arba akumulatoriaus, prieš pakeldami ar nešdami įsitikinkite, kad jis yra išjungtas.** Jeigu nešdami elektrinį įrankį pirštą laikysite ant jungiklio arba prietaisą įjungsite į elektros tinklą, kai jungiklis yra įjungtas, gali įvykti nelaimingas atsitikimas.
- ▶ **Prieš įjungdami elektrinį įrankį pašalinkite reguliavimo įrankius arba veržlinius raktus.** Prietaiso besisukančioje dalyje esantis įrankis ar raktas gali sužaloti.
- ▶ **Stenkitės, kad kūnas visada būtų normalioje padėtyje. Dirbdami stovėkite saugiai ir visada išlaikykite pusiausvyrą.** Tvirtai stovėdami ir gerai išlaikydami pusiausvyrą galėsite geriau kontroliuoti elektrinį įrankį netikėtose situacijose.
- ▶ **Dėvėkite tinkamą aprangą. Nedėvėkite plačių drabužių ir papuošalų. Saugokite plaukus, drabužius ir pirštines nuo besisukančių elektrinio įrankio dalių.** Laisvus drabužius, papuošalus bei ilgus plaukus gali įtraukti besisukančios dalys.
- ▶ **Jei yra numatyta galimybė prijungti dulkių nusiurbimo ar surinkimo įrenginius, visada įsitikinkite, ar jie yra prijungti ir ar tinkamai naudojami.** Naudojant dulkių nusiurbimo įrenginius sumažėja kenksmingas dulkių poveikis.

Rūpestinga elektrinių įrankių priežiūra ir naudojimas

- ▶ **Neperkraukite prietaiso. Naudokite jūsų darbui tinkamą elektrinį įrankį.** Su tinkamu elektriniu įrankiu jūs dirbsite geriau ir saugiau, jei neviršysite nurodyto galingumo.
- ▶ **Nenaudokite elektrinio įrankio su sugedusiu jungikliu.** Elektrinis įrankis, kurio nebegalima įjungti ar išjungti, yra pavojingas ir jį reikia remontuoti.
- ▶ **Prieš reguliuodami prietaisą, keisdami darbo įrankius ar prieš valydami prietaisą, iš elektros tinklo lizdo ištraukite kištuką ir/arba išimkite akumuliatorių.** Ši atsargumo priemonė apsaugos jus nuo netikėto elektrinio įrankio įsijungimo.
- ▶ **Nenaudojamą elektrinį įrankį sandėliuokite vaikams ir nemokantiems juo naudotis asmenims neprieinamoje vietoje.** Elektriniai įrankiai yra pavojingi, kai juos naudoja nepatyrę asmenys.

- ▶ **Rūpestingai prižiūrėkite elektrinį įrankį. Patikrinkite, ar besisukančios prietaiso dalys tinkamai veikia ir niekur nestringa, ar nėra sulūžusių ar pažeistų dalių, kurios trikdytų elektrinio įrankio veikimą. Prieš vėl naudojant prietaisą, pažeistos prietaiso dalys turi būti sutaisytos.** Daugelio nelaimingų atsitikimų priežastis yra blogai prižiūrimi elektriniai įrankiai.
- ▶ **Pjovimo įrankiai turi būti aštrūs ir švarūs.** Rūpestingai prižiūrėti pjovimo įrankiai su aštriomis pjaunamosiomis briaunomis mažiau stringa ir juos yra lengviau valdyti.
- ▶ **Elektrinį įrankį, papildomą įrangą, darbo įrankius ir t. t. naudokite taip, kaip nurodyta šioje instrukcijoje, ir atsižvelkite į darbo sąlygas ir atliekamą darbą.** Naudojant elektrinius įrankius ne pagal paskirtį, gali susidaryti pavojingos situacijos.

Rūpestinga akumuliatorių įrankių priežiūra ir naudojimas

- ▶ **Akumuliatoriui įkrauti naudokite tik tuos įkroviklius, kuriuos rekomenduoja gamintojas.** Naudojant kitokio tipo akumuliatoriams skirtą įkroviklį, išskyla gaisro pavojus.
- ▶ **Su elektriniu įrankiu galima naudoti tik jam skirtą akumuliatorių.** Naudojant kitokius akumuliatorius išskyla susižalojimo ir gaisro pavojus.
- ▶ **Nelaikykite sąvaržėlių, monetų, vinių, varžtų ar kitokių metalinių daiktų arti ištraukto iš prietaiso akumulatoriaus kontaktų.** Užtrumpinus akumulatoriaus kontaktus galima nusidenginti ar sukelti gaisrą.
- ▶ **Netinkamai naudojant akumuliatorių, iš jo gali ištekėti skystis. Venkite kontakto su šiuo skysčiu. Jei skysčio pateko ant odos, nuplaukite jį vandeniu, jei pateko į akis – nedelsdami kreipkitės į gydytoją.** Akumulatoriaus skystis gali sudirginti ar nudeginti odą.

Aptarnavimas

- ▶ **Elektrinį įrankį turi remontuoti tik kvalifikuoti specialistai ir naudoti tik originalias atsargines dalis.** Taip galima garantuoti, jog elektrinis įrankis išliks saugus naudoti.

Saugos nuorodos dirbantiems su gyvatvorių žirkklėmis

- ▶ **Stenkitės, kad jūsų kūno dalys būtų toliau nuo pjovimo peilio. Veikiant peiliams, nemėginkite pašalinti kerpamą medžiagą arba ją laikyti. Įstrigusią kerpamą medžiagą šalinkite tik tada, kai prietaisas išjungtas.** Akimirksnio neatidumas naudojant gyvatvorių žirkles gali tapti sunkių sužalojimų priežastimi.
- ▶ **Gyvatvorių žirkles neškite tik peiliui sustojus, laikydami jas už rankenos. Gyvatvorių žirkles visada transportuokite ir sandėliuokite su apsauginiu dėklu.** Rūpestingai elgiantis su prietaisu, mažesnis pavojus susižeisti peiliu.
- ▶ **Elektrinį įrankį laikykite tik už izoliuotų rankenų, nes pjovimo peiliai gali kliudyti paslėptus elektros laidus.** Pjovimo peiliams prisilietus prie laido, kuriuo teka elektros srovė, metalinėse prietaiso dalyse gali atsirasti įtampa ir trenkti elektros smūgis.

Papildomos įspėjamosios nuorodos

- ▶ Šis prietaisas nėra skirtas naudoti ribotos fizinės, juslinės ar intelektualinės galios ir turintiems nepakankamai patirties bei žinių asmenims (taip pat vaikams), išskyrus tuos atvejus, kai jie yra prižiūrimi už saugumą atsakingo asmens ir instruktuojami, kaip prietaisu naudotis. Vaikus būtina prižiūrėti, kad jie nežaistų su prietaisu.
- ▶ **Darbo metu elektrinį įrankį visuomet būtina laikyti abiem rankomis ir patikimai stovėti.** Elektrinis įrankis yra saugiau valdomas, kai laikomas dviem rankomis.
- ▶ **Prieš padėdami prietaisą išjunkite jį ir palaukite, kol variklis visiškai sustos.**
- ▶ Dirbant su prietaisu pašaliniais asmenims ar gyvūnams artintis prie prietaiso arčiau kaip 3 metrų atstumu draudžiama. Dirbantysis yra atsakingas už darbo zoną trečiųjų asmenų asmenų atžvilgiu.
- ▶ Niekada neimkite gyvatvorių žirklių už pjovimo peilių.
- ▶ Niekada neleiskite gyvatvorių žirkliams naudotis vaikams arba su šia instrukcija nesusipažinusiems asmenims. Nacionalinėse direktyvose gali būti numatyti tokių prietaisų naudotojų amžiaus apribojimai.
- ▶ Niekada nekirpkite gyvatvorių, jei arti yra žmonių, ypač vaikų, ar naminių gyvūnų.
- ▶ Naudotojas ar dirbantysis yra atsakingas už nelaimingus atsitikimus ir žmonėms ar jų nuosavybei padarytą žalą.
- ▶ Nedirbkite su gyvatvorių žirkliams basi ar atvirais batais. Visada avėkite tvirtus batus ir mėvėkite ilgomis kelnėmis. Rekomenduojama mėvėti tvirtas pirštines, neslystančius batus ir užsidėti apsauginius akinius. Nedėvėkite plačių drabužių ar papuošalų, kuriuos gali įtraukti judančios dalys.
- ▶ Atidžiai apžiūrėkite gyvatvores, kurias reikia kirpti, ir pašalinkite visas vielas bei kitokius svetimkūnius.
- ▶ Prieš pradėdami dirbti, visada patikrinkite, ar nesusidėvėję arba nepažeisti peiliai, peilių varžtai ir kitos pjaunamojo mechanizmo dalys. Niekada nedirbkite su pažeistu arba labai susidėvėjusiu pjaunamoju mechanizmu.
- ▶ Susipažinkite su gyvatvorių žirklių valdymo ypatumais, kad avariniu atveju galėtumėte greitai išjungti.
- ▶ Gyvatvores kirpkite tik dienos šviesoje arba esant geram dirbtiniam apšvietimui.
- ▶ Niekada nedirbkite su gyvatvorių žirkliams, jei sugedę arba nuimti apsauginiai įtaisai.
- ▶ Prieš pradėdami dirbti patikrinkite, ar ant gyvatvorių žirklių pritvirtintos visos komplekte esančios rankenos ir įstatyti visi apsauginiai įtaisai. Niekada nenaudokite gyvatvorių žirklių, jei jos nėra visiškai sumontuotos arba jei yra neleistinai modifikuotos.
- ▶ Niekada nelaikykite gyvatvorių žirklių už jų apsauginio įtaiso.
- ▶ Dirbdami su gyvatvorių žirkliams visada tvirtai stovėkite ir išlaikykite pusiausvyrą, o ypač dirbdami ant pakopų ar kopėčių.

- ▶ Susipažinkite su aplinka ir būkite pasiruošę pavojingoms situacijoms, nes kirpdami gyvatvores galite negirdėti, kas vyksta.
- ▶ Patikrinkite, ar gerai priveržtos visos veržlės, sraigčiai ir varžtai, kad būtų užtikrinta, jog gyvatvorių žirklys yra saugios naudoti.
- ▶ Gyvatvorių žirkles laikykite sausoje, rakinamoje patalpoje arba padėkite aukšta, kad jų negalėtų pasiekti vaikai.
- ▶ Dėl saugumo susidėvėjusias ar pažeistas dalis pakeiskite.
- ▶ Neremontuokite sodo priežiūros prietaiso patys, nebent turite prietaiso remontui būtiną išsilavinimą.
- ▶ Įsitinkite, kad keičiamos dalys yra pagamintos (aprobuotos) Bosch.

Nuorodos, kaip optimaliai elgtis su akumulatoriumi

- ▶ **Prieš įstatydami akumulatorių įsitinkite, kad sodo priežiūros įrankis yra išjungtas.** Įstatant akumulatorių į įjungtą sodo priežiūros įrankį, gali įvykti nelaimingas atsitikimas.
- ▶ **Naudokite tik šiems sodo priežiūros įrankiams skirtus Bosch akumulatorius.** Naudojant kitokius akumulatorius iškyla pavojus susižeisti arba sukelti gaisrą.
- ▶ **Neardykite akumulatoriaus.** Galimas trumpojo sujungimo pavojus.
 -  **Saugokite akumulatorių nuo karščio, pvz., taip pat ir nuo ilgo saulės spindulių poveikio, ugnies, vandens ir drėgmės.** Iškyla sprogo pavojus.
- ▶ **Pažeidus akumulatorių ar netinkamai jį naudojant, gali išsiveržti garai. Išvėdinkite patalpą, o jei atsirado negalavimų, kreipkitės į gydytoją.** Šie garai gali sudirginti kvėpavimo takus.
- ▶ **Akumulatorių naudokite tik su jūsų Bosch gaminiu.** Tik taip apsaugosite akumulatorių nuo pavojingos perkrovos.
- ▶ **Aštrūs daiktai, pvz., vinys ar atsuktuvai, arba išorinė jėga gali pažeisti akumulatorių.** Dėl to gali įvykti vidinis trumpasis jungimas ir akumulatorius gali sudegti, pradėti rūkti, sprogti ar perkaisti.
- ▶ **Nesujunkite akumulatoriaus kontaktų trumpuoju jungimu.** Gali kilti sprogo pavojus.
- ▶ Saugokite akumulatorių nuo drėgmės ir vandens.
- ▶ Akumulatorių sandėliuokite tik nuo -20 °C iki 50 °C temperatūroje. Pvz., nepalikite akumulatoriaus vasarą automobilyje.
- ▶ Akumulatoriaus ventiliacines angas valykite minkštu, švairiu ir sausu teptuku.

Saugos nuorodos dirbantiems su krovikliais



Perskaitykite visas šias saugos nuorodas ir reikalavimus. Jei nepaisysite žemiau pateiktų

saugos nuorodų ir reikalavimų, gali trenkti elektros smūgis, kilti gaisras ir galite sunkiai susižaloti arba sužaloti kitus asmenis.

Išsaugokite šią instrukciją.

Kroviklį naudokite tik tada, jei susipažinote su visomis jo funkcijomis ir esate jį visiškai įvaldę arba buvote atitinkamai apmokyti.

- ▶ **Šis kroviklis nėra skirtas, kad juo dirbtų vaikai ar asmenys su fizinėmis, jutiminėmis ir dvasinėmis negaliomis arba asmenys, kuriems trūksta patirties arba žinių. Šį kroviklį gali naudoti 8 metų ir vyresni vaikai bei asmenys su fizinėmis, jutiminėmis ir dvasinėmis negaliomis arba asmenys, kuriems trūksta patirties ar žinių, jei juos prižiūri ir už jų saugumą atsako atsakingas asmuo arba jie buvo instruktuoti, kaip saugiai naudoti kroviklį ir žino apie gresiančius pavojus.** Priešingu atveju įrankis gali būti valdomas netinkamai ir kyla sužeidimų pavojus.
- ▶ **Prižiūrėkite vaikus prietaisą naudodami, valydami ir atlikdami jo techninę priežiūrą.** Taip bus užtikrinama, kad vaikai su krovikliu nežaistų.

- ▶ **Įkraukite tik Bosch ličio jonų akumulatorius, kurių talpa nuo 2,0 Ah (nuo 3 akumuliatorių celių). Akumulatoriaus įtampa turi sutapti su kroviklio tiekiamą akumulatoriaus įkrovimo įtampa. Neįkraukite pakartotinai įkraunamų baterijų.** Priešingu atveju iškyla gaisro ir sprogdimo pavojus.



Saugokite kroviklį nuo lietaus ir drėgmės. Į kroviklį patekęs vanduo padidina elektros smūgio riziką.





- ▶ **Įkraukite tik Bosch ličio jonų akumulatorius.** Akumulatoriaus įtampa turi sutapti su kroviklio akumulatoriaus įkrovimo įtampa. Priešingu atveju iškyla gaisro ir sprogdimo pavojus.
- ▶ **Prižiūrėkite, kad kroviklis visuomet būtų švarus.** Dėl užteršto kroviklio atsiranda elektros smūgio pavojus.
- ▶ **Kiekvieną kartą prieš pradėdami naudoti patikrinkite kroviklį, laidą ir kištuką.** Jei bus nustatyta gedimų, kroviklį toliau naudoti draudžiama. Neardykite kroviklio patys – jį gali remontuoti tik kvalifikuotas specialistas, naudodamas tik originalias atsargines dalis. Pažeistas kroviklis, laidas ar kištukas padidina elektros smūgio riziką.
- ▶ **Negalima naudoti kroviklio pastačius jį ant degių paviršių (popieriaus, audeklo ir pan.) ar gaisro atžvilgiu pavojingoje aplinkoje.** Įkraunant akumuliatorių, kroviklis įkaista, todėl atsiranda gaisro pavojus.
- ▶ **Neuždenkite kroviklio ventiliacinių angų.** Priešingu atveju kroviklis gali perkaisti ir netinkamai veikti.





Techninė priežiūra

- ▶ **Prieš pradėdami sodo priežiūros įrankio reguliavimo ar valymo darbus arba jeigu sodo priežiūros įrankį ilgesnį laiką paliksite be priežiūros, iš jo išimkite akumuliatorių.** Kai atliekate darbus aštrių peilių srityje, visada mūvėkite sodininko pirštines.
- ▶ Patikrinkite sodo priežiūros įrankį ir dėl saugumo pakeiskite susidėvėjusias ir pažeistas dalis.
- ▶ Prieš sodo priežiūros įrankį sandėliuodami, peilį visada apipurškite techninės priežiūros purškikliu.
- ▶ Patikrinkite, ar gerai priveržtos visos veržlės, sraigčiai ir varžtai, kad būtų užtikrinta, jog sodo priežiūros įrankis yra saugus naudoti.
- ▶ Įsitikinkite, kad keičiamos dalys yra pagamintos (apbruotos) Bosch.
- ▶ **Prieš naudodami, peilį visada apipurškite techninės priežiūros purškikliu.**

Simboliai

Kad skaitydami suprastumėte naudojimo instrukciją, svarbu žinoti žemiau pateiktų simbolių reikšmę. Prašome įsiminti simbolius ir jų reikšmes. Teisingai interpretuoti simbolių, geriau ir saugiau naudosisite elektriniu įrankiu.

Simbolis	Reikšmė
	Mūvėkite apsauginėmis pirštinėmis
	Dribkite su apsauginiais akiniais.
	Judėjimo kryptis
	Ijungimas

Simbolis	Reikšmė
	Išjungimas
	Leidžiamas veiksmas
	Draudžiamas veiksmas
	Papildoma įranga

Elektrinio įrankio paskirtis

Šis sodo priežiūros įrankis yra skirtas gyvatvorėms bei krūmams namų bei mėgėjiškame sode karpyti ir genėti.

Techniniai duomenys

Akumuliatorinės gyvatvorių žirklys		AHS 35-15 LI	AHS 350 LI	AHS 45-15 LI
Gaminio numeris		3 600 H49 B..	3 600 H49 B..	3 600 H49 A..
Tuščiosios eigos judesių dažnis	min ⁻¹	2400	2400	2400
Peilių juostos ilgis	mm	350	350	450
Atstumas tarp peilio dantų	mm	15	15	15
Svoris pagal „EPTA-Procedure 01/2003“	kg	1,9	1,9	2,0
Serijos numeris	Žr. serijos numerį (firminėje lentelėje) ant sodo priežiūros įrankio			
Akumulatorius		Ličio jonų	Ličio jonų	Ličio jonų
Gaminio numeris		1 607 A35 02W	1 607 A35 02W	1 607 A35 02W
Nominalioji įtampa	V	10,8	10,8	10,8
Talpa	Ah	2,0	2,0	2,0
Akumulatoriaus celių skaičius		3	3	3
Kroviklis		AL 1130 CV	AL 1130 CV	AL 1130 CV
Gaminio numeris	EU	2 607 225 133	2 607 225 133	2 607 225 133
	UK	2 607 225 135	2 607 225 135	2 607 225 135
	AU	2 607 225 137	2 607 225 137	2 607 225 137
Krovimo srovė	mA	3000	3000	3000
Leistinos krovimo temperatūros intervalas	°C	0 – 45	0 – 45	0 – 45
Įkrovimo laikas (kai akumulatorius išsikrovęs)	min	45	45	45
Svoris pagal „EPTA-Procedure 01/2003“		0,3	0,3	0,3
Apsaugos klasė	kg	□ / II	□ / II	□ / II

Nuoroda: Akumulatorius pateikiamas iš dalies įkrautas. Kad akumulatorius veiktų visa galia, prieš pirmąjį naudojimą akumuliatorių kroviklyje visiškai įkraukite.

Ličio jonų akumuliatorių galima įkrauti bet kada, eksploataavimo trukmė dėl to nesutrumpėja. Krovimo proceso nutraukimas akumuliatoriui nekenkia.

Ličio jonų akumuliatoriuose esanti „Akumulatoriaus celių apsaugos sistema (ECP)“ saugo juos nuo visiškos iškvos. Kai akumulatorius išsikrauna, apsauginis išjungiklis išjungia sodo priežiūros įrankį; įjovimo peilis nebejuda.

⚠ DĖMESIO Jei sodo priežiūros įrankis išjungiamas automatiškai, įjungimo-išjungimo jungiklio nebespauskite. Priešingu atveju galite pažeisti akumuliatorių.

Įkrovimo procesas

Akumulatorius pradėdamas krauti, kai kroviklio kištukas įkišamas į kištukinį lizdą ir akumulatorius įstatomas į kroviklį. Dėl taikomos „intelektualios“ įkrovimo technologijos, kroviklis automatiškai įvertina akumulatoriaus įkrovos būklę ir priklausomai nuo akumulatoriaus temperatūros ir įtampos jį įkrauna optimalia krovimo srove.

Tai padeda tausoti akumuliatorių, be to, palikus akumuliatorių kroviklyje, jis visada būna visiškai įkrautas.

Nuoroda: įkrovimo procesas gali vykti tik tada, kai akumulatoriaus temperatūra yra leistinos krovimo temperatūros intervale, žr. skyrių „Techniniai duomenys“.

AL 1130 CV

Mirksintis žalias akumulatoriaus krovimo indikatorius



Apie greitojo įkrovimo procesą praneša **mirksintis žalias** akumulatoriaus krovimo indikatorius.

Nuoroda: greitojo įkrovimo procesas galimas tik tada, jei akumulatoriaus temperatūra yra leistinos įkrovimo temperatūros intervale, žr. skyrių „Techniniai duomenys“.

Nuolat degantis žalias akumulatoriaus krovimo indikatorius



Nuolat degantis žalias akumulatoriaus krovimo indikatorius praneša, kad akumulatorius yra visiškai įkrautas.

Akumuliatorių galima išimti ir iš karto naudoti.

Jei akumulatorius neįstatytas, **degantis** akumulatoriaus krovimo indikatorius praneša, kad kištukas yra įkištas į lizdą, o kroviklis paruoštas naudoti.

Nuolat degantis raudonas akumulatoriaus krovimo indikatorius



Nuolat degantis raudonas akumulatoriaus krovimo indikatorius praneša, kad akumulatoriaus temperatūra yra už leistinos krovimo temperatūros ribų,

žr. skyrių „Techniniai duomenys“. Kai tik pasiekiamas leistinos temperatūros intervalas, kroviklis automatiškai persijungia į greitojo įkrovimo režimą.

Mirksintis raudonas akumulatoriaus krovimo indikatorius

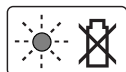

Mirksintis raudonas akumulatoriaus krovimo indikatorius praneša apie įkrovimo proceso sutrikimą, žr. skyrių „Gedimų nustatymas“.

AL 1115 CV

Mirksintis akumulatoriaus krovimo indikatorius



Apie krovimo procesą praneša **mirksintis** akumulatoriaus krovimo indikatorius.

Šviečiantis akumulatoriaus krovimo indikatorius



Šviečiantis akumulatoriaus krovimo indikatorius praneša, kad akumulatorius yra visiškai įkrautas arba kad akumulatoriaus

temperatūra yra už leistinos krovimo temperatūros intervalo ribų, todėl jį įkrauti negalima. Kai tik pasiekama leistina temperatūra, akumulatorius pradėdamas krauti.

Jei akumulatorius neįstatytas, **degantis** akumulatoriaus krovimo indikatorius praneša, kad kištukas yra įkištas į lizdą, o kroviklis paruoštas naudoti.

Įkrovimo nuorodos

Nuolat veikdamas arba be pertraukos vieną po kito kraudamas kelis akumulatorius, kroviklis gali įkaisti. Tai yra normalu ir nereikia kroviklio techninio gedimo.

Pastebimas įkrauto akumulatoriaus veikimo laiko sutrumpėjimas rodo, kad akumulatorius susidėvėjo ir jį reikia pakeisti.

Darbo nuorodos

- ▶ **Sodo priežiūros įrankį laikykite pakankamu atstumu nuo kūno. Visada saugiai ir tvirtai stovėkite.**
- ▶ **Sodo priežiūros įrankį palikdami sandėliuoti, jo nepakabinkite ant rankenos ar jungiklio.**

Antiblokavimo mechanizmas

Kai įjovimo peilis užstringa pjaunant kietesnes medžiagas, padidėja variklio apkrova. Pažangi mikroelektronika atpažįsta tokią perkrovą ir kelis kartus pakartoja variklio perjungimą, kad būtų išvengta įjovimo peilių užsiblokavimo ir kad medžiaga būtų perpjauama.

Toks girdimas perjungimas trunka iki 3 s.

Perpjovus medžiagą, sodo priežiūros įrankis toliau veikia normaliu režimu arba, užsitęsęs perkrovos situacijai, įjovimo peilis automatiškai sustoja išskėstoje padėtyje (pvz., jei per apsižiūrėjimą sodo priežiūros įrankį užblokuoja metalinės tvoros dalis).

250 | Lietuviškai

Gedimų nustatymas

Požymiai	Galima priežastis	Pašalinimas
Gyvatvorių žirkklės neveikia	Išsikrovęs akumulatorius	Įkraukite akumuliatorių, taip pat žr. „Įkrovimo patarimai“
	Įjungimo blokatorius netinkamai užfiksuotas	Kaip tinkamai naudoti, žr. skyrelyje „Montavimas ir naudojimas“
Gyvatvorių žirkklės veikia su pertrūkiais	Pažeisti vidiniai sodo priežiūros įrankio laidai	Kreipkitės į remonto dirbtuves
	Pažeistas variklio įjungimo-išjungimo jungiklis	Kreipkitės į remonto dirbtuves
	Variklio sukimosi kryptis nuolat keičiama, variklis sustoja po 3 sek.	Žr. „Darbo nuorodos“ (antiblokavimo mechanizmas)
Variklis veikia, peiliai nejuda	Gedimas prietaiso viduje	Kreipkitės į remonto dirbtuves
Peiliai įkaista	Atšipę peiliai	Pagaląsti peilius
	Atšerpėję peiliai	Patikrinti peilius
	Per didelė trintis dėl nepakankamo tepimo	Apipurkšti tepimo alyva
Peilis nejuda	Išsikrovęs akumulatorius	Įkraukite akumuliatorių, taip pat žr. „Įkrovimo patarimai“
	Sodo priežiūros įrankis pažeistas	Kreipkitės į remonto dirbtuves
Labai stipriai vibruoja, kelia didelį triukšmą	Sodo priežiūros įrankis pažeistas	Kreipkitės į remonto dirbtuves
Įkrovus akumuliatorių prietaisas veikia labai trumpai	Per didelė trintis dėl nepakankamo tepimo	Apipurkšti tepimo alyva
	Peilius reikia išvalyti	Išvalyti peilius
	Akumulatorius nevisiškai įkrautas	Įkraukite akumuliatorių, taip pat žr. „Įkrovimo patarimai“
Akumulatoriaus krovimo indikatorius dega nuolat Nevyksta įkrovimo procesas	Akumulatorius neįdėtas (netinkamai įdėtas)	Akumuliatorių tinkamai įdėkite į kroviklį
	Nešvarūs akumulatoriaus kontaktai	Nuvalykite akumulatoriaus kontaktus (pvz., daug kartų įstatykite ir išimkite akumuliatorių), jei reikia, akumuliatorių pakeiskite
	Akumulatorius pažeistas	Akumuliatorių pakeiskite
Lėtai juda peiliai arba neveikia antiblokavimo mechanizmas	Išsikrovęs akumulatorius	Įkraukite akumuliatorių, taip pat žr. „Įkrovimo patarimai“
	Akumulatorius buvo laikomas netinkamoje temperatūroje	Palaukite, kol akumuliatorius įšils iki patalpos temperatūros (leistinos akumulatoriaus temperatūros ribos 0 – 45 °C)
Nedega akumulatoriaus krovimo indikatorius	Neįkištas (netinkamai įkištas) kroviklio kištukas	Kištuką tinkamai įkiškite į kištukinį lizdą
	Pažeistas kištukinis lizdas, maitinimo laidas arba kroviklis	Patikrinkite maitinimo įtampą, jei reikia, dėl kroviklio patikrinimo kreipkitės į Bosch elektrinių įrankių remonto dirbtuves

Klientų aptarnavimo skyrius ir naudotojų konsultavimo tarnyba

www.bosch-garden.com

leškant informacijos ir užsakant atsargines dalis būtina nurodyti dešimtženklį gaminio užsakymo numerį.

Lietuva

Bosch įrankių servisas
Informacijos tarnyba: (037) 713350
Įrankių remontas: (037) 713352
Faksas: (037) 713354
El. paštas: service-pt@lv.bosch.com

Transportavimas

Kartu pateikiamų ličio jonų akumuliatorių gabenimui taikomos pavojingų krovinių gabenimą reglamentuojančių įstatymų nuostatos. Naudotojui akumuliatorius gabenti keliais leidžiama be jokių apribojimų.

Jei siunčiant pasitelkiami tretieji asmenys (pvz., oro transportas, ekspedijavimo įmonė), būtina atsižvelgti į pakuotei ir ženklinimui taikomus ypatingus reikalavimus. Būtina, kad rengiant siuntą dalyvautų pavojingų krovinių gabenimo specialistas.

Siųskite tik tokius akumuliatorius, kurių nepažeistas korpusas. Apklijuokite kontaktus ir supakuokite akumuliatorių taip, kad jis pakuotėje nejudėtų. Taip pat laikykitės ir esamų papildomų nacionalinių taisyklių.

Šalinimas

Sodo priežiūros įrankių, kroviklių ir akumuliatorių bei baterijų nemeskite į buitinių atliekų konteinerius!

Tik ES šalims:



Pagal Europos direktyvą 2012/19/ES, naudoti nebetinkami elektriniai ir elektroniniai įrankiai ir, pagal Europos direktyvą 2006/66/EB, pažeisti ir išeikvoti akumuliatoriai bei baterijos turi būti surenkami atskirai ir perdirbami aplinkai nekenksmingu būdu.

Akumuliatoriai ir baterijos

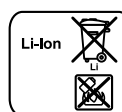

Ličio jonų:

Prašome laikytis skyriuje „Transportavimas“ pateiktų nuorodų.

Galimi pakeitimai.

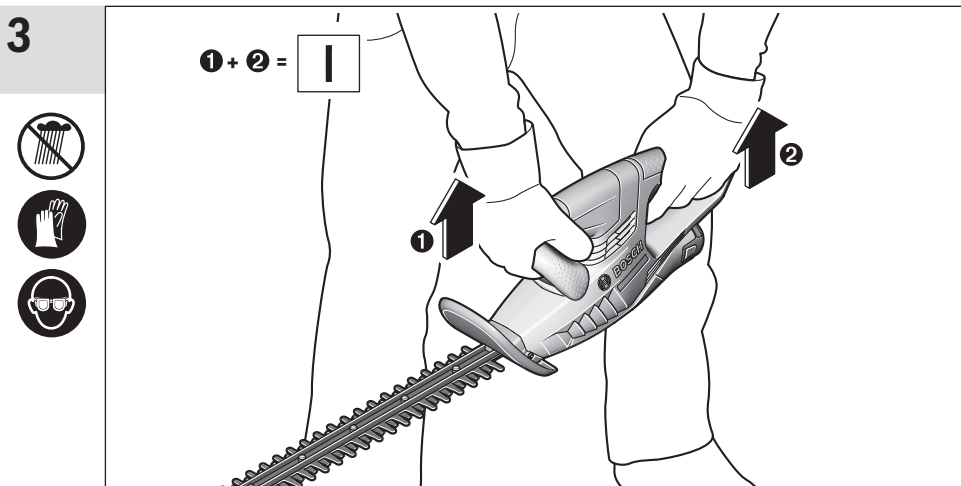
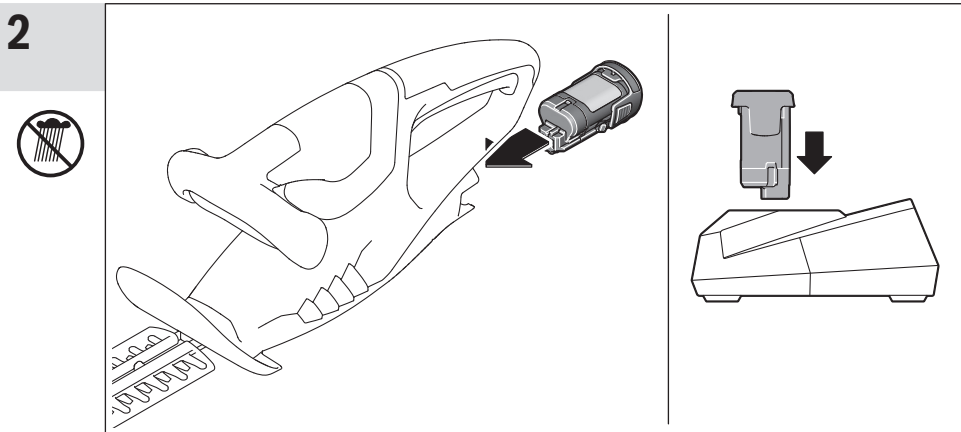
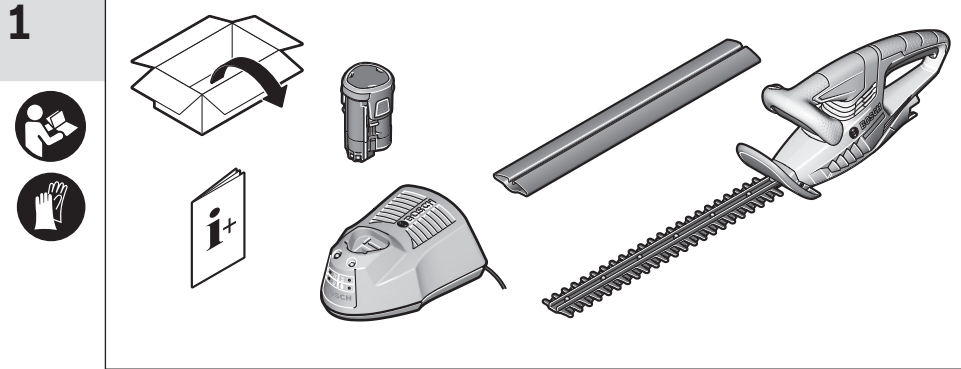

4

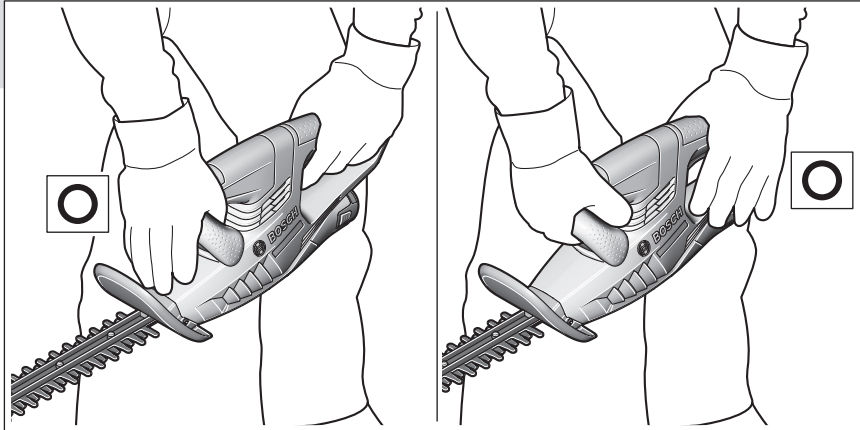

5

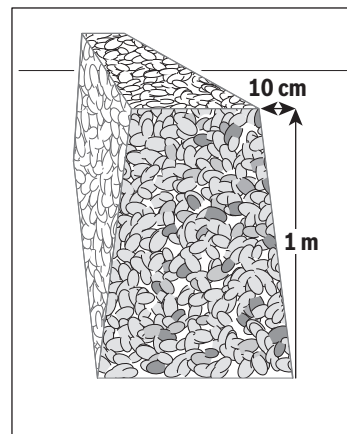
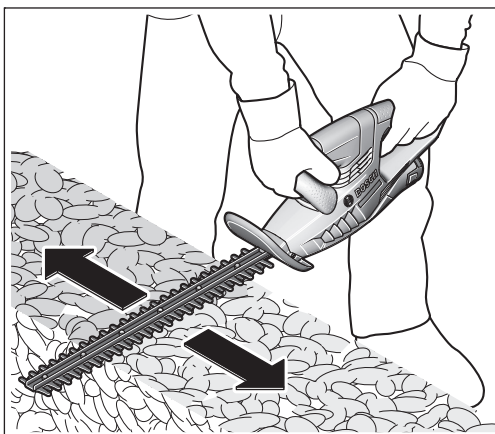
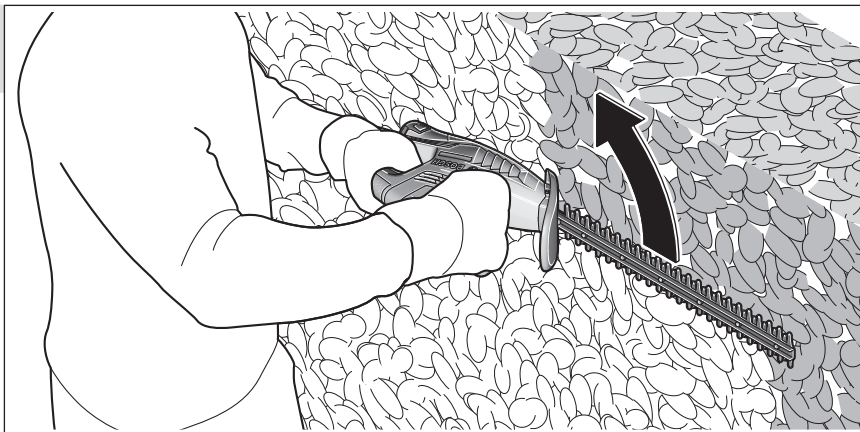

254 |

6

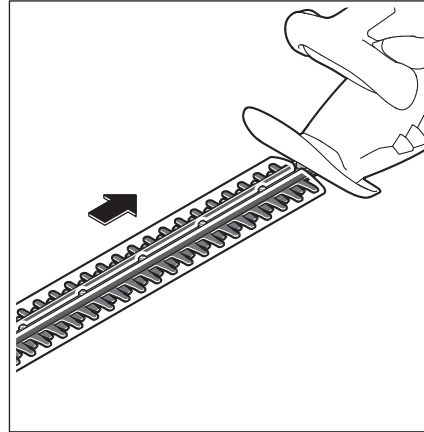
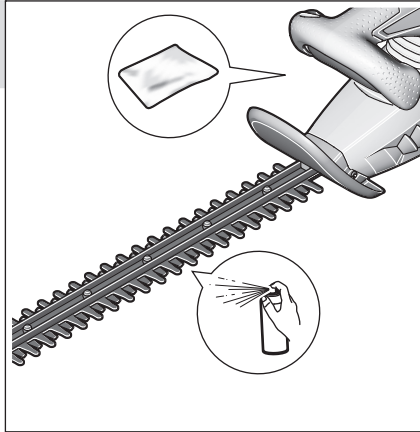

7



1 609 200 399



F 016 800 178



F 016 800 292

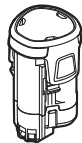

1 600 A00 49P
1 600 A00 H3D

1 600 Z00 03L (EU)
1 600 Z00 03M (UK)



1 600 Z00 03P (EU)
1 600 Z00 03R (UK)

